



ET Nõudepesumasin
LV Trauku mazgājamā mašīna

Kasutusjuhend 2
Lietošanas instrukcija 34

SISUKORD

| | |
|-------------------------------------|----|
| 1. OHUTUSINFO..... | 3 |
| 2. OHUTUSJUHISED..... | 5 |
| 3. TOOTEKIRJELDUS..... | 7 |
| 4. JUHTPANEEL..... | 8 |
| 5. PROGRAMMI VALIMINE..... | 9 |
| 6. ÜLDSEADED | 11 |
| 7. JUHTMEVABA ÜHENDUS..... | 16 |
| 8. ENNE ESMAKORDSET KASUTAMIST..... | 17 |
| 9. IGAPÄEVANE KASUTAMINE..... | 18 |
| 10. VIHJEID JA NÄPUNÄITEID..... | 21 |
| 11. PUHASTUS JA HOOLDUS..... | 22 |
| 12. TÖRKEOTSING..... | 26 |
| 13. TEHNILINE TEAVE..... | 32 |
| 14. JÄÄTMEKÄITLUS..... | 33 |

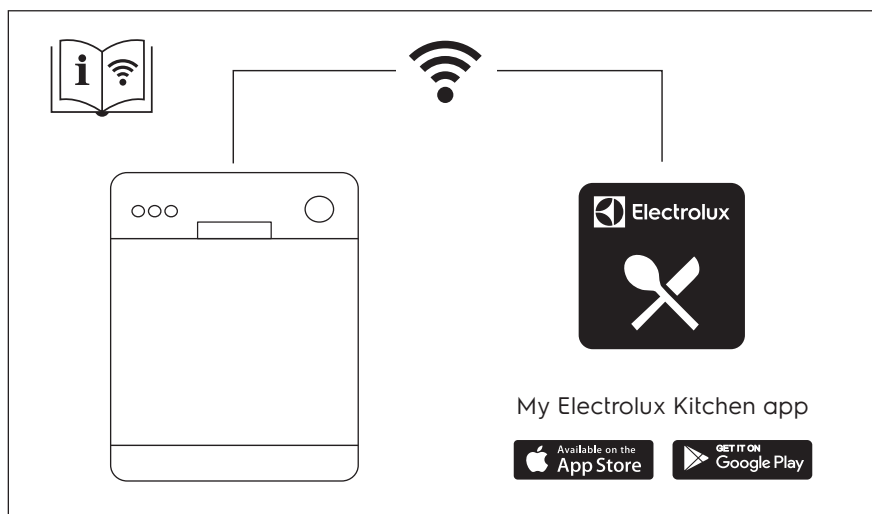

MÕTLEME TEILE

Täname, et ostsite Electroluxi seadme. Olete valinud toote, mille loomisel on rakendatud pikaagest professionaalset kogemust ja innovatsiooni. Geniaalne ja stiilne, loodud teile mõeldes. Selle kasutamisel võite olla alati kindel, et tulemused on suurepärased.

Tere tulemast Electroluxi kasutajate hulka.

Külastage meie veebisaiti, kust leiate



Nõuandeid, brošüüre, tõrkeotsingu, remondi- ja hooldusteavet:
www.electrolux.com/support



Paremaks teeninduseks registreerige oma toode aadressil
www.registerelectrolux.com



Ostke oma seadmele lisaseadmeid, tarvikuid ja originaalvaruosi aadressil
www.electrolux.com/shop

KLIENDITEENINDUS JA HOOLDUS

Alati tuleb kasutada originaalvaruosi.

Volitatud teeninduskeskusesse pöördumisel peaksid teil olema varuks alljärgnevad andmed: mudel, PNC, seerianumber.

Teave on toodud andmeplaadil.

 Hoiatused / Ettevaatusabinõud – ohutusteave

 Üldine teave ja vihjed

 Keskkonnateave

Jäetakse õigus teha muutusi.

1. OHUTUSINFO

Enne seadme paigaldamist ja kasutamist lugege kaasasolev juhend tähelepanelikult läbi. Tootja ei võta endale vastutust vigastuste või varalise kahju eest, mis on tingitud paigaldusnõuete eiramisest või väärast kasutusest. Hoidke kasutusjuhend kindlas kohas alles, et saaksite seda vajadusel vaadata.

1.1 Laste ja haavatavate inimeste turvalisus

- Vähemalt 8-aastased ja vanemad lapsed ning piiratud füüsiliste, sensorsete või vaimsete võimete või väheste kogemuste ja teadmistega isikud tohivad seda seadet kasutada järelevalve all või kui neid on õpetatud seadet ohutul viisil kasutama ja mõistma kaasnevaid ohte.

- Lapsed vanuses 3 kuni 8 aastat ning raske või keerulise puudega isikud tuleks hoida seadmest eemal, kui neil ei saa pidevalt silma peal hoida.
- Alla 3-aastased lapsed tuleks seadmest eemal hoida, kui täiskasvanu nende tegevust ei jälgi.
- Tuleb jälgida, et lapsed seadmega ei mängiks.
- Hoidke pesuained lastele kättesaamatuna.
- Hoidke lapsed ja lemmikloomad seadmest eemal, kui selle uks on lahti.
- Lapsed ei tohi ilma järelvalveta seadet puhastada ega hooldustoiminguid läbi viia.

1.2 Üldine ohutus

- See seade on mõeldud ainult majapidamis- ja lauanõude puhastamiseks.
- See seade on ettenähtud kasutamiseks kodumajapidamise siseruumides.
- Seda seadet võib kasutada kontorites, hotellide külalistetubades, hommikusöögiga külalistetubades, talumajapidamistes ja muudes sarnastes majutusruumides, kui selline kasutamine ei ületa (keskmist) kodumajapidamise kasutuskoormusi.
- Ärge muutke selle seadme tehnilisi omadusi.
- Kasutatava vee surve (minimaalne ja maksimaalne) peab jääma vahemikku 0.5 (0.05) / 10 (1.0) baari (MPa)
- Järgige nõudekomplekti maksimaalset lubatud arvu 15.
- Kui toitejuhe on kahjustatud, laske see ohutuse mõttes välja vahetada tootja poolt, tema volitatud hooldekeskuses või kvalifitseeritud isiku poolt.
- HOIATUS: Nugade ja muude teravate otstega riistade korvi laadimisel suunake nende otsad allapoole või asetage need horisontaalasendisse.
- Ärge jätke seadme ust lahti, kui selle juurest ära lähete, sest keegi võib kogemata ukse peale komistada.

- Enne mistahes hooldust lülitage seade välja ja eemaldage toitepistik pistikupesast.
- Ärge kasutage seadme puhastamiseks kõrgsurve vee-ega aurupihustit.
- Kui seadme põhjas on ventilatsiooniaugud, ei tohi need olla tõkestatud (nt vaibaga).
- Seadme veevarustusega ühendamisel tuleb kasutada uusi komplekti kuuluvaid voolikukomplekte. Vanu voolikukomplekte ei tohi kasutada.

2. OHUTUSJUHISED

2.1 Paigaldamine



HOIATUS!

Seadet tohib paigaldada ainult kvalifitseeritud tehnik.

- Eemaldage kõik pakkematerjalid.
- Kahjustatud seadet ei tohi paigaldada ega kasutada.
- Järgige seadmega kaasasolevaid paigaldusjuhiseid.
- Kuna seade on raske, olge selle liigutamisel ettevaatlik. Kasutage töökindaid ja kinnisi jalanõusid.
- Ärge paigaldage seadet ruumi, mille temperatuur on alla 0 °C.
- Paigaldage seade ohutusse ja sobivasse kohta, mis vastab paigaldusnõuetele.
- Ohutuse tagamiseks ärge kasutage seadet enne, kui see on köögimööblisse paigaldatud.



YouTube

www.youtube.com/electrolux
www.youtube.com/aeg

How to install your AEG/Electrolux
60 cm Sliding Door Dishwasher



- Kasutage alati nõuetekohaselt paigaldatud elektriohutut pistikupesast.
- Ärge kasutage mitmikpistikuid ega pikenduskaableid.
- Veenduge, et te ei vigastaks toitepistikut ega -juhet. Kui seadme toitekaabel tuleb välja vahetada, siis pöörduge meie hoolduskeskusse.
- Ühendage toitepistik seinakontakti alles pärast paigalduse lõpuleviimist. Veenduge, et pärast paigaldamist säilib juurdepääs toitepistikule.
- Seadet vooluvõrgust eemaldades ärge tõmmake toitekaablist. Võtke alati kinni pistikust.
- Selle seadme juurde kuulub 13 A toitepistik. Kui on vaja vahetada toitepistikus olevat kaitset, kasutage 13 A ASTA (BS 1362) kaitset (ainult UK ja Iirimaa).

2.3 Veeühendus

- Vältige veevoolikute kahjustamist.
- Enne ühendamist uute või pikalt kasutamata torudega või pärast parandustöid või uute seadeldiste (nt veemöödikute) paigaldamist laske veel mõnda aega voolata, kuni see on puhas ja selge.
- Seadme esmakordsel kasutamisel ja pärast seda kontrollige, ega kuskil pole lekkeid.
- Ilma elektritoiteta ei ole veekaitse süsteem sisse lülitatud. Sel juhul on olemas üleujutuse oht.
- Vee sisselaskevoolikul on kaitsekapp ja sisemise toitekaabliga ümbris.

2.2 Elektriühendus



HOIATUS!

Tulekahju- ja elektrilöögioht!

- Hoiatus: see seade on ette nähtud paigaldamiseks/ühendamiseks hoone maandatud ühendusega.
- Kontrollige, kas andmeplaadil olevad elektriangid vastavad teie kohaliku vooluvõrgu näitajatele.

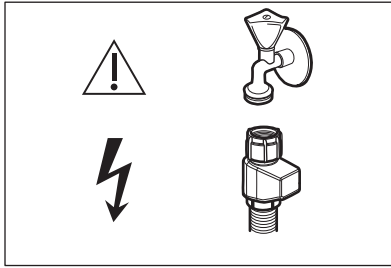

! **HOIATUS!**
Ohtlik pinge.

- Kui vee sisselaskevooliku kahjustada saanud, sulgege kohe veekraan ja eemaldage pistik seinakontaktist. Vee sisselaskevooliku vahetamiseks võtke ühendust volitatud teeninduskeskusega.

2.4 Kasutamine

- Ärge pange tuleohtlikke või tuleohtliku ainega märgunud esemeid seadmesse, selle lähedusse ega peale.
- Nõudepesumasinate jaoks mõeldud pesuained on ohtlikud. Järgige pesuainepakendil toodud ohutusjuhiseid.
- Ärge mängige seadmes oleva veega ega jooge seda.
- Ärge eemaldage nõusid seadme eest enne, kui programm on lõppenud. Nõudele võib jääda veidi pesuainet.
- Ärge asetage avatud uksele mingeid esemeid ega avaldage sellele survet.
- See seade võib väljastada kuuma auru, kui te avate ukse programmi töötamise ajal.

2.5 Sisevalgustus

! **HOIATUS!**
Vigastusohht!

- Sellel seadmel on sisevalgusti, mis süttib ukse avamisel ja kustub, kui uks on suletud.
- Sisevalgustuse vahetamiseks võtke ühendust teeninduskeskusega.

2.6 Hooldus

- Seadme parandamiseks võtke ühendust volitatud

teeninduskeskusega. Kasutage ainult originaalvaruosi.

- Pidage meeles, et kui olete parandanud seadet ise või lasknud seda teha ebapädeval isikul, võib see kahjustada seadme ohutust ja muuta garantii kehtetuks.
- Pärast mudeli tootmise lõpetamist on 7 aasta jooksul saadaval järgmised tagavaraosad: mootor, tsirkulatsiooni- ja tühjendusump, kuumutusseadmed ja kuumutuselendid, sealhulgas soojuspumbad, torud ja nende juurde kuuluvad seadmed, sealhulgas voolikud, ventiilid, filtrid ja veesulgurid, ukse juurde kuuluvad osad, trükkplaadid, elektroonilised näidikud, surveülilid, termostaadid ja andurid, tarkvara ja püsivara koos eelseadistatud tarkvaraga. Pidage meeles, et mõned varuosad on saadaval ainult ametlikele parandajatele ning et mõned varuosad ei pruugi kõigile mudelitele sobida.
- Pärast mudeli tootmise lõpetamist on 10 aasta jooksul saadaval järgmised tagavaraosad: uksehing ja tihendid, muud tihendid, pihustikonsoolid, tühjendusfiltrid, sisemised restid ja plastikust osad nagu korvid ja kaaned.
- Teave selles seadmes olevate lampide ja eraldi müüdavate varulampide kohta: Need lambid taluvad ka koduste majapidamiseseadmete äärmuslikumaid tingimusi, näiteks temperatuuri, vibratsiooni, niiskust või on mõeldud edastama infot seadme tööoleku kohta. Need pole mõeldud kasutamiseks muudes rakendustes ega sobi ruumide valgustamiseks.

2.7 Jäätmekäitus

! **HOIATUS!**
Lämbumis- või vigastusohht!

- Eemaldage seade sooluvõrgust.
- Lõigake toitekaabel seadme küljest lahti ja visake ära.
- Eemaldage seadme ukse fiksaator, et vältida laste ja loomade seadmesse lõksujäämist.

3. TOOTEKIRJELDUS

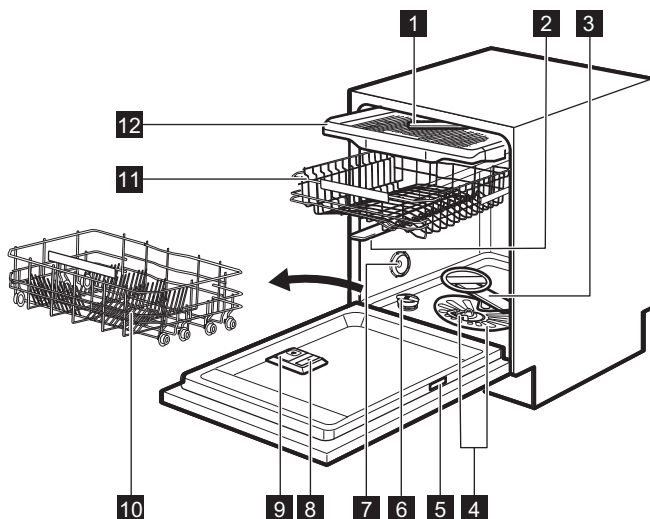

- | | |
|---------------------------------|--------------------------------|
| 1 Lae-pihustikonsool | 8 Loputusvahendi jaotur |
| 2 Ülemine pihustikonsool | 9 Pesuainejaotur |
| 3 Alumine pihustikonsool | 10 Alumine korv |
| 4 Filtrid | 11 Ülemine korv |
| 5 Andmeplaat | 12 Söögiriistade sahtel |
| 6 Soolamahuti | |
| 7 Öhuava | |

3.1 QR-kood andmeplaadil

Andmeplaadil on QR-kood, mida saab kasutada kahel viisil.

Skaneerige QR-kood oma mobiilseadme kaameraga, et suunduda rakenduse My Electrolux Kitchen juurde rakenduste poes. Rakenduse allalaadimiseks järgige oma mobiilseadmes olevaid juhiseid.

Skaneerige QR-kood rakenduses My Electrolux Kitchen oleva skanneriga, et

siduda nõudepesumasina oma mobiilseadmega.

3.2 Sisevalgustus

Seadmel on sisevalgusti. See süttib, kui te avate ukse või lülitate seadme sisse ajal, mil uks on avatud.

Valgus kustub, kui sulgete ukse või lülitate seadme välja. Muul juhul lülitub see energia säästmiseks automaatselt mõne aja pärast välja.

4. JUHTPANEEL

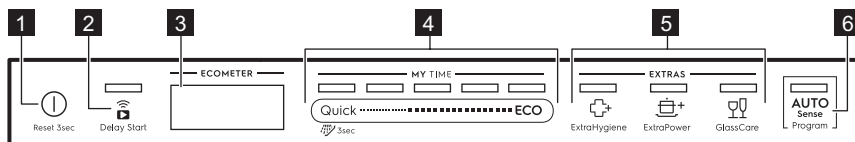

- | | |
|--|--|
| <p>1 Sees/Väljas nupp / Lähtestusnupp</p> <p>2 Viitkäivituse nupp / Kaugkäivitus nupp</p> <p>3 Ekraan</p> | <p>4 MY TIME programmi valikuriba</p> <p>5 Funktsioonide nupud (EXTRAS)</p> <p>6 AUTO Sense programminupp</p> |
|--|--|

4.1 Ekraan

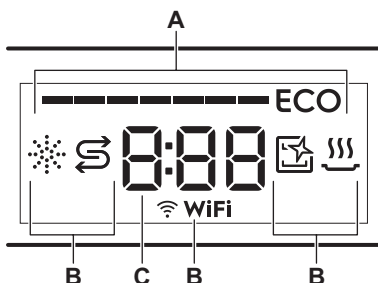

- A. ECOMETER
 B. Indikaatorid
 C. Ajaindikaator

4.3 Indikaatorid

| Indikaator | Kirjeldus |
|------------|--|
| | Loputusvahendi indikaator. On sees, kui loputusvahendi jaotur vajab täitmist. Vt jaotist "Enne esimest kasutamist" . |
| | Soolaindikaator. See on sees, kui soolamahuti vajab täitmist. Vt jaotist "Enne esimest kasutamist" . |
| | Machine Care indikaator. See on sees, kui seadme sisemus vajab puhastamist programmiga Machine Care. Vt jaotist „Hooldus ja puhastamine“ . |
| | Kuivatustsükli indikaator. See on sees, kui valitud on kuivatustsükliga programm. Vilgub kuivatustsükli ajal. Vt jaotist "Programmi valimine" . |
| | WiFi indikaator. See on sees, kui aktiveerite juhtmevaba ühenduse. Vt jaotist "Juhtmevaba ühendus" . |

4.2 ECOMETER



ECOMETER näitab, kuidas mõjutab programmivalik energia- ja veetarbimist. Mida rohkem ribasid põleb, seda madalam on tarbimine.

ECO tähistab kõige keskkonnasõbralikumat programmi tavalise määrdumisastmega nõudele.

5. PROGRAMMI VALIMINE

5.1 MY TIME

MY TIME valikuriba võimaldab valida sobiva nõudepesutsükli olenevalt programmi kestusest.

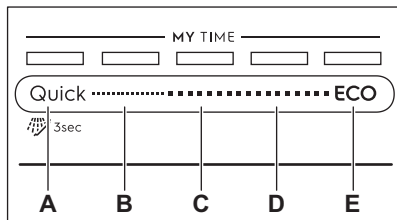

- A. • **Quick** on kõige lühem programm (**30min**), mis sobib värskelt ja kergelt määratud nõude pesemiseks.
- **Eelloputus (15min)** on programm nõudelt toidujäätmete mahaloputamiseks. See hoiab ära halva lõhna tekkimise seadmes. Ärge kasutage koos selle programmiga pesuaineid.
- B. **1h** on programm värskelt ja kergelt määratud ja veidi kuivanud nõude pesemiseks.
- C. **1h 30min** on programm tavalise määrumisastmega nõude pesemiseks ja kuivatamiseks.
- D. **2h 40min** on programm tugevalt määratud nõude pesemiseks ja kuivatamiseks.
- E. **ECO** on kõige pikem programm, mis tarbib tavalise määrumisastmega lauanõude ja söögiriistade pesemisel vett ja energiat kõige efektiivsemalt. See on standardprogramm kontrollimisasutustele. ¹⁾

5.2 AUTO Sense

Programm AUTO Sense kohandab pesutsükli automaatselt vastavalt nõude tüübile.

Seade tunneb ära korvides olevate esemete määrumisastme ja koguse. Vee temperatuuri ja kogust ja programmi kestust reguleeritakse vastavalt.

5.3 EXTRAS

Programmivalikut saate vastavalt vajadusele muuta, lülitades sisse EXTRAS.

ExtraHygiene

☑ ExtraHygiene pakub paremaid hügieenilisi tulemusi, hoides viimase loputusfaasi ajal temperatuuri vähemalt 10 minutit 65 kuni 70 °C vahel.

ExtraPower

☑ ExtraPower parandab valitud programmi nõudepesutulemusi. Valik tõstab pesemise temperatuuri ja kestust.

GlassCare

☑ GlassCare väldib õrnade nõude, eelkõige klaasesemete kahjustamist. See valik hoiab ära valitud programmi nõudepesutemperatuuri kiired kõikumised ja vähendab selle tasemeni 45 °C.

5.4 Rakenduse lisad

My Electrolux Kitchen rakendus pakub täiendavaid nõudepesuvõimalusi. Kõigile valikutele juurdepääsuks ühendage nõudepesumasin rakendusega. Vt peatükki "Juhtmevaba ühendus".

¹⁾ Seda programmi kasutatakse, et hinnata vastavust komisjoni ökodisaini määrusele (EL) 2019/2022.

5.5 Programmide ülevaade

| Programm | Nõudepesumasina koormus | Määrdumistas | Programmi etapid | EXTRAS |
|--|--|--|---|--|
| Quick | Köögiriistad, söögiriistad | Värske | <ul style="list-style-type: none"> Nõudepesu 50 °C Vaheloputus Lõpploputus 45 °C AirDry ¹⁾ | <ul style="list-style-type: none"> ExtraPower GlassCare ExtraHygiene |
|  Eelloputus | Kõik | Kõik | <ul style="list-style-type: none"> Eelpesu | Ei ole kohaldatav |
| 1h | Köögiriistad, söögiriistad | Värsked, kergelt kinni-kuivanud toidujäänused | <ul style="list-style-type: none"> Nõudepesu 60 °C Vaheloputus Lõpploputus 50 °C AirDry ¹⁾ | <ul style="list-style-type: none"> ExtraPower GlassCare ExtraHygiene |
| 1h 30min | Lauanõud, söögiriistad, potid, pannid | Normaalsed, kergelt kinni-kuivanud toidujäänused | <ul style="list-style-type: none"> Nõudepesu 60 °C Vaheloputus Lõpploputus 55 °C Kuivatus AirDry ¹⁾ | <ul style="list-style-type: none"> ExtraPower GlassCare ExtraHygiene |
| 2h 40min | Lauanõud, söögiriistad, potid, pannid | Normaalsed kuni tugevasti kinni-kuivanud toidujäänused | <ul style="list-style-type: none"> Eelpesu Nõudepesu 60 °C Vaheloputus Lõpploputus 60 °C Kuivatus AirDry ¹⁾ | <ul style="list-style-type: none"> ExtraPower GlassCare ExtraHygiene |
| ECO | Lauanõud, söögiriistad, potid, pannid | Normaalsed, kergelt kinni-kuivanud toidujäänused | <ul style="list-style-type: none"> Eelpesu Nõudepesu 50 °C Vaheloputus Lõpploputus 55 °C Kuivatus AirDry ¹⁾ | <ul style="list-style-type: none"> ExtraPower GlassCare ExtraHygiene ExtraSilent ²⁾ |
| AUTO Sense | Lauanõud, söögiriistad, potid, pannid | Kõik | <ul style="list-style-type: none"> Eelpesu Nõudepesu 50 - 60 °C Vaheloputus Lõpploputus 60 °C Kuivatus AirDry ¹⁾ | Ei ole kohaldatav |
| Machine Care | Seadme sisemuse puhastamiseks. Vt jaotist „Hoolitus ja puhastamine“. | | <ul style="list-style-type: none"> Puhastamine 70 °C Vaheloputus Lõpploputus AirDry ¹⁾ | Ei ole kohaldatav |

¹⁾ Automaatne ukse avanemine kuivatusfaasi ajal. Vt jaotist „Üldseaded“.

²⁾ Kättesaadav ainult My Electrolux Kitchen rakenduse kaudu.

Tarbimisväärtused

| Programm 1)2) | Vesi (l) | Energia (kWh) | Kestus (min) |
|---------------|----------|---------------|--------------|
| Quick | 10.9 | 0.610 | 30 |
| Eelloputus | 4.6 | 0.010 | 15 |
| 1h | 11.8 | 0.880 | 60 |
| 1h 30min | 11.9 | 0.970 | 90 |
| 2h 40min | 12.2 | 1.140 | 160 |
| ECO | 11.0 | 0.757 | 240 |
| AUTO Sense | 12.2 | 1.140 | 170 |
| Machine Care | 10.5 | 0.590 | 60 |

1) Vee surve ja temperatuur, elektripinge kõikumine, erinevad valikud ja nõude kogus ning määrdumisaste võivad väärtusi mõjutada.

2) Programmide väärtused, välja arvatud ECO, on ainult hinnangulised.

Teave katseasutustele

Vajaliku teabe saamiseks efektiivsuse katsete läbiviimise kohta (nt kooskõlas standardiga: EN60436), saatke e-kiri aadressile:

info.test@dishwasher-production.com

Lisage oma taotlusele ka andmesildil toodud tootenumber (PNC).

Kui teil on oma nõudepesumasina kohta muid küsimusi, vaadake seadme komplektis olevat hooldusjuhendit.

6. ÜLDSEADED

Saate seadet konfigurioneerida, muutes vastavalt vajadusele üldseadeid.

Samuti saate vaadata lõpetatud tsüklite arvu ja taastada tehase vaikesätteid.

| Number | Sätte | Väärtused | Kirjeldus ¹⁾ |
|--------|---------------------|-----------------------------|--|
| 1 | Vee karedus | 1L - 10L (vaikesätteid: 5L) | Valige veepehmenaja tase vastavalt oma piirkonna vee karedusele. |
| 2 | Loputusvahendi tase | 0A - 6A (vaikesätteid: 4A) | Reguleerige eraldatava loputusvahendi kogust vastavalt vajadusele. |
| 3 | Heli peatamine | On Off (vaikeväärtus) | Programmi lõppu tähistavate helisignaalide sisse- või väljalülitamine. |
| 4 | Autom. ukse avamine | On (vaikeväärtus) Off | Lülitage AirDrysisse või välja. |
| 5 | Nuputoonid | On (vaikeväärtus) Off | Aktiveerige või deaktiveerige nupuvajutuse heli. |

| Number | Sätte | Väärtused | Kirjeldus ¹⁾ |
|--------|------------------------|--------------------------|---|
| 6 | Viimane programmivalik | On Off (vaikeväärtus) | Viimati kasutatud programmi ja valikute automaatse valimise lubamine või keelamine. |
| 7 | Kuva põrandal | On (vaikeväärtus) Off | Lülitage TimeBeamsisse või välja. |

1) Täpsema teabe saamiseks lugege käesolevat peatükki.

Üldseadeid saate muuta seadistusrežiimis.

Kui seade on seadistusrežiimis, tähistavad ECOMETER ribad saadaolevaid seadeid. Iga seade puhul vilgub ECOMETER määratud riba.

Tabelis toodud üldseadete järjekord vastab ka ECOMETER seadete järjekorrale:

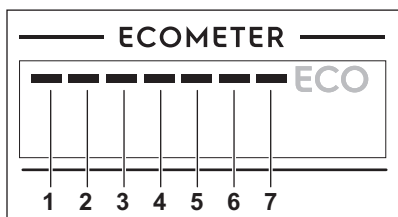

6.1 Seadistusrežiim

Kuidas seadistusrežiimis navigeerida

Seadistusrežiimis saate navigeerida MY TIME valikuriba abil.

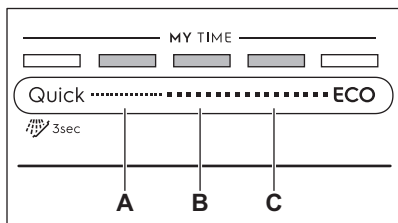

A. Tagasi-nupp

B. OK-nupp

C. Edasi-nupp

Kasutage **Tagasi** ja **Edasi**, et üldseadeid vahetada ja nende väärtusi muuta.

Kasutage **OK**, et siseneda valitud seadesse ja väärtuse muutmist kinnitada.

Seadistusrežiimi sisenemine

Seadistusrežiimi saate siseneda enne programmi käivitamist. Seadistusrežiimi ei saa siseneda ajal, kui programm töötab.

Seadistusrežiimi sisenemiseks vajutage ja hoidke korraga Quick ja **ECO** vähemalt 3 sekundit. Valikutele **Tagasi**, **OK** ja **Edasi** vastavad märgutuled põlevad.

Seade muutmise

Veenduge, et seade on seadistusrežiimis.

1. Kasutage **Tagasi** või **Edasi**, et valida soovitud seadele määratud ECOMETER riba.
 - Valitud seadele määratud ECOMETER riba vilgub.
 - Ekraanil kuvatakse kehtiv seade väärtus.
2. Seade avamiseks vajutage **OK**.
 - Valitud seadele määratud ECOMETER riba põleb. Teised ribad on kustunud.
 - Praeguse seade väärtus vilgub.
3. Vajutage **Tagasi** või **Edasi** väärtuse muutmiseks.
4. Valiku kinnitamiseks vajutage **OK**.
 - Uus seade on salvestatud.
 - Seade naaseb põhiseadete loendisse.
5. Seadete režiimist väljumiseks vajutage ja hoidke 3 sekundit korraga Quick ja **ECO**.

Seade pöörduv tagasi programmi valimise režiimi. Salvestatud seaded kehtivad seni, kuni te neid uuesti muudate.

6.2 Tehaseseaded

Tehaseseadete lähtestamine taastab tehase vaikesätteid. Veenduge, et seade on seadistusrežiimis.

Vajutage ja hoidke **Tagasi** ja **Edasi** nuppe umbes 5 sekundit allavajutatud asendis.

Ekraan näitab ___ ligikaudu 5 sekundit. Seade pöörduv tagasi programmi valimise režiimi.



Tehaseseadete lähtestamine ei lähtesta tsükliloendurit ega traadita ühenduse seadistust.

6.3 Tsükliloendur

Lõpetatud nõudepesutsüklite arvu saate vaadata tsükliloenduris.

1. Vajutage sisse/välja nuppu ja hoidke seda allavajutatud asendis, kuni nõudepesumasina käivitumiseni.

Vee karedus

| Saksa kraadid (°dH) | Prantsuse kraadid (°fH) | mmol/l | mg/l (ppm) | Clarke'i kraadid | Veepehmendaja tase |
|---------------------|-------------------------|-----------|------------|------------------|--------------------|
| 47 - 50 | 84 - 90 | 8.4 - 9.0 | 835 - 904 | 58 - 63 | 10 |
| 43 - 46 | 76 - 83 | 7.6 - 8.3 | 755 - 834 | 53 - 57 | 9 |
| 37 - 42 | 65 - 75 | 6.5 - 7.5 | 645 - 754 | 46 - 52 | 8 |
| 29 - 36 | 51 - 64 | 5.1 - 6.4 | 505 - 644 | 36 - 45 | 7 |
| 23 - 28 | 40 - 50 | 4.0 - 5.0 | 395 - 504 | 28 - 35 | 6 |
| 19 - 22 | 33 - 39 | 3.3 - 3.9 | 325 - 394 | 23 - 27 | 5 1) |
| 15 - 18 | 26 - 32 | 2.6 - 3.2 | 255 - 324 | 18 - 22 | 4 |
| 11 - 14 | 19 - 25 | 1.9 - 2.5 | 185 - 254 | 13 - 17 | 3 |
| 4 - 10 | 7 - 18 | 0.7 - 1.8 | 70 - 184 | 5 - 12 | 2 |
| <4 | <7 | <0.7 | <70 | < 5 | 1 2) |

1) Tehasesäte

2) Ärge kasutage sellel tasemel soola.

2. Vajutage ja hoidke **Tagasi** ja **Edasi** nuppe umbes 5 sekundit allavajutatud asendis.

Ekraanil kuvatakse **uC** ja seejärel tsüklite arv.

Tsükliloendurist väljumiseks vajutage mistahes nuppu.



Pärast 65535-ni jõudmist käivitub tsükliloendur uuesti.

6.4 Veepehmendaja

Veepehmendaja eemaldab vees olevad mineraalid, mis ei mõju hästi ei pesutulemusele ega seadmele endale.

Mida kõrgem on nende mineraalide tase, seda karedam on vesi. Olenevalt riigist väljendatakse vee karedust ekvivalentsetel skaaladel:

Veepehmendajat tuleks reguleerida vastavalt veevärgivee karedusele teie piirkonnas. Teavet oma piirkonna vee kareduse kohta saate kohalikul vee-ettevõttelt. Veepehmendaja taseme nõuetekohane seadmine on oluline heade pesutulemuste tagamiseks.

Olenemata kasutatavast pesuainest valige õige veekareduse tase, et hoida soolamahuti täitmise indikaatorit sisselülitatult.



Soola sisaldavad multitabletid ei ole kareda vee pehendamiseks piisavalt tõhusad.

Regeneerimisprotsess

Veepehmedaja õige toimimise tagamiseks tuleb veepehmedandi seadmes tagamist vaiku regulaarselt uuendada. Tegemist on automaatse toiminguga ja see kuulub nõudepesumasina töö juurde.

Kui eelmisest regeneerimisest alates on kasutatud ette nähtud koguses vett, käivitab seade uue regeneerimistoimingu, mis viiakse läbi viimase loputusfaasi ja programmi lõpu vahel.

| Veepehmedaja tase | Vee kogus (l) |
|-------------------|---------------|
| 1 | 250 |
| 2 | 100 |
| 3 | 62 |
| 4 | 47 |
| 5 | 25 |
| 6 | 17 |
| 7 | 10 |
| 8 | 5 |
| 9 | 3 |
| 10 | 3 |

Kui veepehmedandi seade on kõrgemal tasemel, võidakse see toiming läbi viia ja programmi keskel, enne loputamist (kaks korda programmi jooksul).

Regeneerimise käivitamine ei mõjuta tsükli pikkust, välja arvatud juhul, kui see viiakse läbi programmi keskel või programmi lõpus, kui kasutatakse lühikest kuivatusfaasi. Sel juhul pikendab regeneerimine programmi kogupikkust 5 minuti võrra.

Seega võib 5 minutit kestev veepehmedandaja loputamine alata sama tsükli jooksul või järgmise programmi alguses. See toiming suurendab programmi käigus tarbitava vee hulka 4 liitri võrra ja programmi jooksul kasutatava energia hulka täiendava 2 Wh võrra. Veepehmedandaja loputamine lõpeb veest tühjendamisega.

Iga teostatud veepehmedandaja loputus (mis võib toimuda rohkem kui üks kord sama tsükli jooksul) võib pikendada programmi kestust täiendava 5 minuti võrra, kui see leiab aset kas programmi alguses või keskel.



Kõik käesolevas jaotises toodud tarbimisväärtused on määratud vastavalt kohaldatavale standardile laboritingimustes, mille puhul vee karedus on 2,5 mmol/l (veepehmedandaja: tase 3) vastavalt määrusele: 2019/2022 .

Vee surve ja temperatuur ning erinevused elektrivarustuses võivad neid väärtusi muuta.

6.5 Loputusvahendi tase

Loputusvahend võimaldab nõusid kuivatada ilma triipude ja plekkideta. Loputusvahendi eraldamine toimub automaatselt kuuma loputustsükli ajal. Eraldatava loputusvahendi kogust saab valida.

Kui loputusvahendi mahuti on tühi, lülitub loputusvahendi indikaator sisse, andes märku täitmise vajadusest. Kui üksnes multitablettide kasutamine tagab rahuldavad kuivatustulemused, võib loputusvahendi jaoturi ja indikaatori ka välja lülitada. Parimate kuivatustulemuste saamiseks tuleks alati kasutada loputusvahendit ja hoida loputusvahendi indikaator sees.

Loputusvahendi jaoturi ja indikaatori väljalülitamiseks seadke loputusvahend tasemele 0A.

6.6 Heli peatamine

Programmi lõppedes kostab helisignaali, mille saate soovi korral sisse lülitada.

- i** Helisignaaliid kõlavad ka siis, kui seadmel tekib rike. Neid helisignaale ei ole võimalik välja lülitada.

6.7 AirDry

AirDry tõhustab kuivatustulemusi. Kuivatusfaasi ajal avaneb masina luuk automaatselt ja jääb paakile.

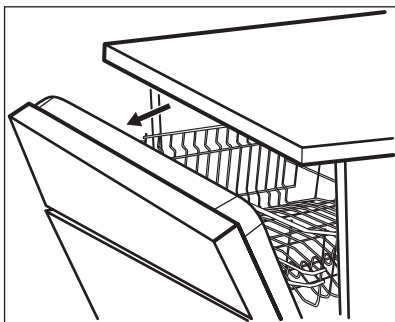

AirDry lülitub automaatselt sisse kõigi programmidega, välja arvatud Eelloputus.

Kuivatusfaasi kestus ja luugi avanemise aeg võivad olla erinevad sõltuvalt valitud programmist ja valikutest.

Kui AirDry luugi avab, kuvatakse näidikul käimasoleva programmi järelejäänud aeg.



ETTEVAATUST!

Pärast luugi automaatset avanemist ärge üritage seda esimese 2 minuti jooksul sulgeda. See võib masinat kahjustada.



ETTEVAATUST!

Kui lapsed võivad masina juurde pääseda, tuleks AirDry välja lülitada, sest masina avatud luuk võib olla ohtlik.

6.8 Nuputoonid

Juhtpaneeli nupud teevad vajutamisel klõpsuvat heli. Selle heli saate välja lülitada.

6.9 Viimane programmivalik

Viimati kasutatud programmi ja valikute automaatse valimise määramine.

Salvestatakse viimane, enne seadme väljalülitamist lõpetatud programm. Seadme sisselülitamisel valitakse see siis automaatselt.

Kui viimase programmi valik on välja lülitatud, on vaikeprogrammiks ECO.

6.10 TimeBeam

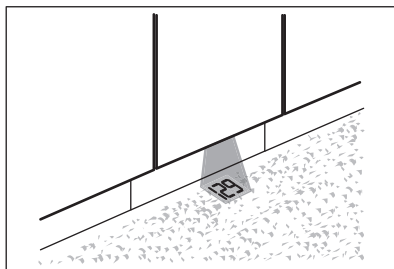

TimeBeam kuvab seadme ette põrandale järgmise teabe:

- Programmi kestuse, kui programm käivitub.
- **0:00** ja **CLEAN**, kui programm on lõppenud.
- **DELAY** ja pöördloenduse kestuse, kui viitkäivitus algab.
- Häirekoodi seadme rikke korral.



Kui AirDry avab ukse, on TimeBeam kustunud. Käimasoleva programmi järelejäänud aega näete juhtpaneeli näidikult.

7. JUHTMEVABA ÜHENDUS

Te ei saa oma nõudepesumasinat kodusse juhtmevaba võrku ühendada ja seejärel seda rakenduses My Electrolux Kitchen oma mobiilseadmega siduda. Aktiveerige see funktsioon, et nõudepesumasinat rakenduse kaugteel juhtida ja jälgida.



Rakendus My Electrolux Kitchen on allalaadimiseks saadaval teie mobiilseadme rakenduste poest. Rakenduse juurde suundumiseks saate skannida QR-koodi andmeplaadilt (vt peatükki „Tootekirjeldus“).

Rakendus ühildub iOSi ja Androidi operatsioonisüsteemidega. Kontrollige operatsioonisüsteemiversioonide ühilduvust rakenduste poes.

| WiFi-mooduli parameetrid | |
|--------------------------|-------------------|
| WiFi-moodul | NIUS-SA |
| Sagedus | 2,412 - 2,472 GHz |
| Protokoll | IEEE 802.11 b-g-n |
| Maksimaalne võimsus | <20 dBm |
| Krüptimine | WPA, WPA2 |

7.1 Kuidas ühendada nõudepesumasinat võrgu ja rakendusega

Nõudepesumasina ühendamiseks vajate järgmist:

- Interneti-ühendusega juhtmevaba võrk.
 - Juhtmevabasse võrku ühendatud mobiilseade.
1. Käivitage rakendus My Electrolux Kitchen oma mobiilseadmes ja järgige rakenduses olevaid juhiseid. Kui rakenduses kuvatakse vastav juhiseid, aktiveerige juhtmeta ühendus nõudepesumasinas.
 2. Kui rakendus kuvab juhiseid, aktiveerige traadita ühendus ja hoidke samaaegselt nuppe  ja Quick 2 sekundit.
 - Indikaator  **WiFi** vilgub.

- Ekraanil kuvatakse mõneks sekundiks **On** ja seejärel **AP**.
- Kõik nupud on mitteaktiivsed, välja arvatud toitenupp.

3. Kui kuvatakse dialoogiboks, sisestage koduvõrgu sisselogimistunnused rakenduses My Electrolux Kitchen.

 Kui sisselogimistunnuseid ei sisestata, tühistab nõudepesumasin mõne aja pärast protseduuri ja naaseb programmi valimise režiimi.

Kui ühenduse loomine õnnestub, helendab indikaator  **WiFi** püsivalt ja tähed **AP** on kustunud. Seade pöördub tagasi programmi valimise režiimi. Kaugkäivituse aktiveerimiseks vt jaotist "**Igapäevane kasutus**".

 Kui ühendus ebaõnnestub või kuvatakse teade **upd**, vaadake jaotist "**Tõrkeotsing**".

Kui soovite protseduuri tühistada, siis lülitage seade välja ja sisse.

7.2 Kuidas deaktiveerida juhtmevaba ühendust

Vajutage ja hoidke samaaegselt nuppe  ja Quick 2 sekundit.

- Indikaator  **WiFi** on väljas.
- Ekraanil kuvatakse mõneks sekundiks **Off**.
- Seade pöördub tagasi programmi valimise režiimi.

7.3 Kuidas aktiveerida juhtmevaba ühendust

Vajutage ja hoidke samaaegselt nuppe  ja Quick 2 sekundit.

- Indikaator  **WiFi** on sees.
- Ekraanil kuvatakse mõneks sekundiks **On**.
- Seade pöördub tagasi programmi valimise režiimi.

Kaugkäivituse aktiveerimiseks vt jaotist "**Igapäevane kasutus**".

7.4 Kuidas lähtestada võrgu sisselogimistunnuseid

Kui soovite luua ühendust teise juhtmevaba võrguga või värskendada praeguse võrgu sisselogimistunnuseid, siis lähtestage sisselogimistunnused.

Vajutage ja hoidke samaaegselt nuppe

 ja Quick ligikaudu 5 sekundit.

- Ekraanil kuvatakse **Off** ja seejärel mõneks sekundiks ---.

- Indikaator  **WiFi** on väljas.
- Seade pöördub tagasi programmi valimise režiimi.

Uute võrgumandaatide sisestamiseks ühendage nõudepesumasin võrgu ja rakendusega. Vt käesolevas jaotises eespool toodud juhiseid.

8. ENNE ESMAKORDSET KASUTAMIST

1. **Kontrollige, kas veepehmedaja on reguleeritud vastavalt teie piirkonna vee karedusele. Kui mitte, reguleerige veepehmedaja taset.**
2. Täitke soolamahuti.
3. Täitke loputusvahendi jaotur.
4. Keerake veekraan lahti.
5. Käivitage programm Quick, et eemaldada seadmesse jäänud võimalikud tootmisjääd. Ärge kasutage pesuainet ega pange korvidesse nõusid.

Pärast programmi käivitamist aktiveerib seade kuni 5 minutiks veepehmedajas oleva vaigu. Pesutsükkel käivitub alles pärast selle toimingu lõppemist. Toimingut viiakse läbi regulaarselt.

8.1 Soolamahuti



ETTEVAATUST!

Kasutage ainult nõudepesumasinale mõeldud jämedat soola. Peenike sool suurendab korrosiooniohtu.

Soola kasutatakse veepehmedaja vaigu aktiveerimiseks ja igapäevases kasutuses heade pesutulemuste tagamiseks.

Soolamahuti täitmine

1. Keerake soolamahuti korki vastupäeva ja võtke see välja.
2. Valage soolamahutisse 1 liiter vett (ainult esimesel korral).

3. Kallake soolamahutisse nõudepesumasina soola (kuni see on täis).



4. Raputage kergelt letritit, et kõik soolagraanulid mahutisse juhtida.
5. Eemaldage sool soolamahuti avause ümber.

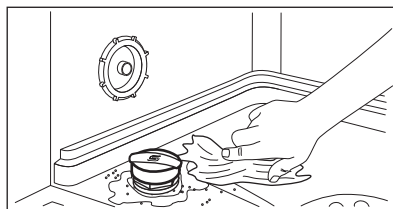

6. Soolamahuti sulgemiseks keerake soolamahuti korki päripäeva.



ETTEVAATUST!

Vesi ja sool võivad soolamahutist täitmise ajal välja tulla. Rooste ärahoidmiseks käivitage kohe pärast soolamahuti täitmist kõige lühem programm. Ärge pange masinasse nõusid.

8.2 Kuidas täita loputusaine jaoturit

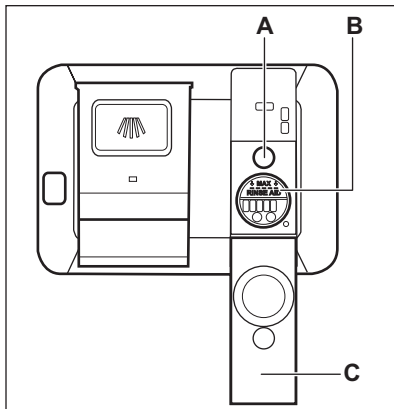

ETTEVAATUST!
Lahter (B) on ainult loputusaine jaoks. Ärge täitke seda pesuvahendiga.



ETTEVAATUST!
Kasutage vaid nõudepesumasinate jaoks mõeldud loputusvahendit.

1. Avage kaas (C).
2. Täitke jaoturit (B), kuni loputusaine tase jõuab tähiseni "MAX".
3. Eemaldage mahaläinud loputusvahend imava lapiga, et ei tekiks liiga palju vahtu.
4. Sulgege kaas. Veenduge, et kaas lukustub asendisse.



Loputusvahendi jaoturit tuleb täita, kui indikaator (A) on tühi.

9. IGAPÄEVANE KASUTAMINE

1. Keerake veekraan lahti.
2. Vajutage ja hoidke , kuni seade sisse lülitub.
3. Täitke soolamahuti, kui see on tühi.
4. Täitke loputusvahendi jaotur, kui see on tühi.
5. Pange nõud korvidesse.
6. Lisage pesuaine.
7. Valige ja käivitage programm.
8. Kui programm on lõppenud, sulgege veekraan.

9.1 Pesuaine kasutamine

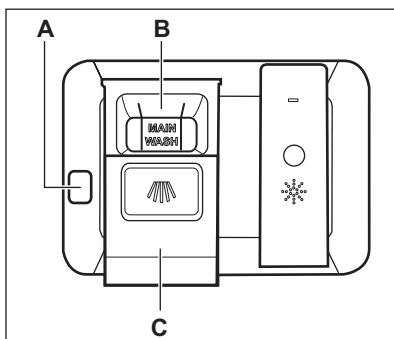

ETTEVAATUST!
Kasutage ainult nõudepesumasinate jaoks mõeldud pesuainet.

1. Vajutage vabastusnuppu (A) kaane avamiseks (C).
2. Pange pesuaine (geel, pulber või tablett) lahtrisse (B).
3. Kui programmil on eelpesutsükkel, pange väike kogus pesuainet seadme ukse siseosale.
4. Sulgege kaas. Veenduge, et kaas lukustub asendisse.



Lisateavet pesuainekoguse kohta vt toote pakendil olevatest tootja juhistest. Tavaliselt piisab tavalise määrdumisastmega nõude pesemiseks 20–25 ml pesugeelist.





Lahtris (B) oleva kahe vertikaalse ribi ülemised otsad näitavad jaoturi maksimumtaset pesugeeli jaoks (max 30 ml).

9.2 Kaugkäivitus

Aktiveerige see funktsioon, et nõudepesumasinat rakenduse My Electrolux Kitchen kaugteel juhtida ja jälgida.

Kuidas aktiveerida kaugkäivitust

Veenduge, et indikaator  **WiFi** on sees ja teie nõudepesumasin on lisatud rakenduses My Electrolux Kitchen. Kui pole, siis vt jaotist "**Juhtmeta ühendus**".

1. Vajutage nuppu .
 - Nupule vastav märgutuli põleb.
 - Ekraanil kuvatakse **APP**.
2. Sulgege seadme uks.
3. Kasutage rakendust My Electrolux Kitchen, et juhtida seadet kaugteel.

 Ukse avamine deaktiveerib kaugkäivituse. Vt järgnevat teavet käesolevas peatükis.

Kuidas kaugkäivitust deaktiveerida

Vajutage nuppu , kuni ekraanil kuvatakse **0h**.

- Nupule vastav märgutuli on väljas.
- Seade pöördub tagasi programmi valimise režiimi.

9.3 Kuidas valida ja käivitada programmi MY TIME valikuriba abil

1. Libistage sõrmega üle MY TIME valikuriba, et valida sobiv programm.
 - Valitud programmile vastav märgutuli põleb.
 - ECOMETER tähistab energia- ja veetarbimise taset.
 - Ekraanil kuvatakse programmi kestus.
2. Soovi korral valige sobivad EXTRAS.
3. Programmi käivitamiseks sulgege seadme uks.

9.4 Kuidas valida ja käivitada programmi Eelloputus

1.  Eelloputus valimiseks vajutage ja hoidke 3 sekundit Quick .
 - Nupule vastav märgutuli põleb.
 - ECOMETER on kustunud.
 - Ekraanil kuvatakse programmi kestus.
2. Programmi käivitamiseks sulgege seadme uks.

9.5 EXTRAS sisselülitamine

1. Valige programm MY TIME valikuriba abil.
2. Vajutage käivitavale valikule vastavat nuppu.
 - Nupule vastav märgutuli põleb.
 - Ekraan näitab programmi uuendatud kestust.
 - ECOMETER tähistab uuendatud energia- ja veetarbimise taset.

 Vaikimisi tuleb valikud sisse lülitada iga kord, kui te programmi käivitade. Kui viimane programmivalik käivitatakse, lülituvad salvestatud valikud koos programmiga automaatselt sisse.

 Programmi tööoleku ajal valikuid sisse ega välja lülitada ei saa.

 Kõik valikud omavahel ei sobi.



 Valikute sisselülitamine võib sageli mõjutada vee- ja energiatarvet ja programmi kestust.

9.6 Kuidas käivitada AUTO Sense programm

1. Vajutage nuppu .
 - Nupule vastav märgutuli põleb.
 - Ekraanil kuvatakse pikima võimaliku programmi kestus.
2. Programmi käivitamiseks sulgege seadme uks.

Seade tunnetab, millist tüüpi pesuga on tegu, ja valib sobiva pesutsükli. Tsükli ajal lülituvad andurid korduvalt sisse ja esialgne programmikestus võib lüheneda.

9.7 Kuidas programmi algust edasi lükata

1. Valige programm.
2. Topeltvajutus . Ekraanil kuvatakse 1h.
3. Vajutage korduvalt -nuppu, kuni ekraanil kuvatakse soovitud viitkäivituse aeg (1 kuni 24 tundi).
4. Sulgege seadme uks, et käivitada pöördloendus.

Kui seate viitkäivituse, aktiveeritakse kaugkäivitus automaatselt.

Pöördloenduse ajal ei saa programmivalikut muuta. Saate viitkäivituse aega rakenduses muuta.

Kui pöördloendus on lõppenud, käivitus programm.

9.8 Viitkäivituse tühistamine pöördloenduse ajal

Vajutage ja hoidke umbes 3 sekundit . Seade pöördub tagasi programmi valimise režiimi.

 Viitkäivituse tühistamisel tuleb programm uuesti valida.

9.9 Käimasoleva programmi tühistamine

Vajutage ja hoidke umbes 3 sekundit . Seade pöördub tagasi programmi valimise režiimi.

 Enne uue programmi käivitamist veenduge, et pesuaine jaoturis on pesuainet.

9.10 Ukse avamine seadme töötamise ajal

Ukse avamine programmi töötamise ajal peatab pesutsükli. Näidikul kuvatakse programmi järelejäänud aeg. Pärast ukse sulgemist jätkub pesutsükkel katkestamise kohast.

Ukse avamine ajal, mil kaugkäivitus on aktiveeritud, inaktiveerib selle funktsiooni. Aktiveerige kaugkäivitus uuesti, enne kui ukse sulete, vastasel juhul käivitus pesutsükkel kohe pärast ukse sulgemist. Ukse avamine ei inaktiveeri kaugkäivitust, kui viitkäivitust ei ole seatud.

Kui te avate ukse viitkäivituse pöördloenduse ajal, siis pöördloendus peatatakse. Ekraanil kuvatakse pöördloenduse praegune olek. Pärast ukse sulgemist pöördloendus jätkub.

 Ukse avamine seadme töötamise ajal võib mõjutada energiatarvet ja programmi kestust.

 Kui kuivatusfaasi ajal avatakse uks kauemaks kui 30 sekundit, lülitub käimasolev programm välja. Seda ei juhtu juhul, kui uks avaneb funktsiooniga AirDry.

9.11 Funktsioon Auto Off

See funktsioon säästab energiat, lülitades seadme välja, kui seda ei kasutata.

Funktsioon käivitus automaatselt, kui:

- Pesuprogramm on lõppenud.
- 5 minutit ei ole programmi käivitatud.

9.12 Programmi lõpp

Kui programm on lõppenud, kuvatakse ekraanil **0:00**.

Funktsioon Auto Off lülitab masina automaatselt välja.

Kõik nupud on mitteaktiivsed, välja arvatud toitenupp.

 Kui näidikul kuvatakse **upd**, vt jaotist „Tõrkeotsing“.

10. VIHJEID JA NÄPUNÄITEID

10.1 Üldteave

Järgmisi näpunäiteid järgides saavutate igapäevasel kasutamisel parimad pesu- ja kuivatustulemused ning aitate säästa keskkonda.

- Kasutusjuhendis toodud juhiseid järgides on nõude pesemine nõudepesumasinas tunduvalt vee- ja energiasäästlikum kui nende käsitsi pesemine.
- Vee ja energia kokkuhoidmiseks pange masin täis. Parimate tulemuste saavutamiseks sättige nõud korvidesse nii, nagu kasutusjuhendis kirjeldatud; ärge masinat liiga täis pange.
- Ärge loputage nõusid eelnevalt käsitsi. See suurendab vee- ja energiatarbimist. Vajadusel valige eelpesufaasiga programm.
- Eemaldage suuremad toidujäägid ja kallake tassid ja klaasid tühjaks, enne kui need masinasse panete.
- Kinnikõrbenud või liiga kuivanud toiduga nõusid võib enne masinasse panemist eelnevalt veidi leotada või puidust labidaga puhastada.
- Kontrollige, et nõud ei puutu üksteise vastu ega ole üksteise peal. Vaid nii saavad nad veega täielikult kokku puutuda ja puhtaks.
- Pesemisel võib kasutada eraldi nõudepesumasina-pesuainet, loputusvahendit ja -soola, või ka multitablette (nt "All in 1"). Järgige pakendil olevaid juhiseid.
- Valige nõude tüübile ja määrumisastmele vastav programm. ECO tarbib vett ja energiat kõige efektiivsemalt.
- Et vältida katlakivi tekkimist seadmes:
 - Täitke vajadusel soolamahuti.
 - Kasutage soovitatud koguses pesuainet ja loputusvahendit.
 - Kontrollige, kas veepuhendaja on reguleeritud vastavalt teie piirkonna vee karedusele.
 - Järgige juhiseid peatükis "**Puhastus ja hooldus**".

10.2 Soola, loputusvahendi ja pesuaine kasutamine

- Kasutage ainult nõudepesumasina jaoks mõeldud soola, loputusvahendit ja pesuainehendit. Teised tooted võivad seadet kahjustada.
- Kareda ja väga kareda vee korral soovitage optimaalsete puhastamis- ja kuivatamistulemuste saamiseks kasutada tavalist nõudepesuainehendit (pulber, geel, tabletid, mis ei sisalda täiendavaid aineid), loputusvahendeid ja soola eraldi.
- Lühikeste programmidega ei jõua pesuainetabletid täielikult lahustuda. Nõudele pesuainehendit jääkide tekkimise vältimiseks soovitage kasutada tablette pikkade programmidega.
- Kasutage alati õiges koguses pesuainet. Ebapiisav pesuainekogus võib põhjustada mitterahuldavaid pesutulemusi ja tekitada nõudele karedast veest tingitud kihi või plekid. Liiga suur pesuainekogus pehme või pehmendatud veega jätab nõudele pesuainejäägid. Kasutage pesuainet vastavalt vee kareduse tasemele. Vt pesuaine pakendil olevaid juhiseid.
- Kasutage alati õiges koguses loputusvahendit. Liiga väheses koguses loputusvahendit halvendab kuivatustulemusi. Liiga suures koguses loputusvahendit jätab nõudele sinaka kihi.
- Veenduge, et veepuhendaja tase oleks õige. Kui kogus on liiga suur, võib üleliigne soolakogus vees tekitada söögiriistadel roostet.

10.3 Kuidas lõpetada multitablettide kasutamine

Enne pesuaine, soola ja loputusvahendi eraldi kasutamist tehke järgmist.

1. Valige kõrgeim veepuhendaja tase.
2. Veenduge, et soolamahuti ja loputusvahendi jaotur on täis.
3. Käivitage programm Quick. Ärge kasutage pesuainet ega pange korvidesse nõusid.

4. Kui pesuprogramm on lõppenud, kohandage veepuhendaja vastavalt oma piirkonna vee karedusele.
5. Reguleerige eraldatava loputusvahendi kogust.

10.4 Enne programmi käivitamist

Enne valitud programmi käivitamist veenduge järgmises:

- Filtrid on puhtad ja õigesti paigaldatud.
- Soolamahuti kork on tihedalt kinni.
- Pihustikonsoolid ei ole ummistunud.
- Nõudepesusoola ja loputusvahendi kogus on piisav (kui te ei kasuta multitablette).
- Esemete paigutus korvides on õige.
- Valitud programm sobib pestavate esemete tüübi ja määrumisastmega.
- Kasutatud on õiges koguses pesuainet.

10.5 Korvide laadimine

- Kasutage korvide ruumi täies ulatuses.
- Kasutage seadet ainult nõudepesumasinakindlate nõude pesemiseks.
- Ärge peske nõudepesumasinas puidust, sarvest, alumiiniumist, tinast

või vasest esemeid, sest need võivad mõraneda, luituda või mõlki minna.

- Ärge peske seadmes vett imavaid esemeid (käsnu või lappe).
- Asetage õõnsad esemed (tassid, klaasid ja pannid) masinasse, avaus allpool.
- Veenduge, et klaasesemed ei puutu omavahel kokku.
- Pange kerged esemed ülemisse korvi. Veenduge, et esemed ei pääse vabalt liikuma.
- Pange söögiriistad ja väikesed esemed söögiriistade sahtlisse.
- Lükake ülemist korvi ülespoole, kui soovite alumisse paigutada suuremaid esemeid.
- Veenduge enne programmi käivitamist, et pihustikonsoolid saavad takistamatult liikuda.

10.6 Korvide tühjendamine

1. Enne seadme väljavõtmist laske nõudel jahtuda. Tulised nõud purunevad kergesti.
2. Võtke kõigepealt välja esemed alumisest korvist, seejärel ülemisest.



Ka pärast programmi lõppemist võib seadme sisepeindadel siiski olla vett.

11. PUHASTUS JA HOOLDUS



HOIATUS!

Enne mis tahes hooldust välja arvatud programmi Machine Care käivitamine, lülitage seade välja ja eemaldage toitepistik pistikupesast.



Mustad filtrid ja ummistunud pihustikonsoolid halvendavad pesemistulemusi. Kontrollige nende seisukorda regulaarselt; vajadusel puhastage.

11.1 Machine Care



Machine Care on programm, mis puhastab seadme sisemust parimate tulemustega. Eemaldatakse ka katlakivi ja rasvajäägid.

Kui seade tuvastab puhastusvajaduse, süttib indikaator . Käivitage Machine Care programm, et puhastada seadme sisemus.

Kuidas käivitada Machine Care programm



Enne Machine Care programmi käivitamist puhastage filtrid ja pihustikonsoolid.

1. Kasutage spetsiaalselt nõudepesumasinale mõeldud katlakivieemaldit või puhastusvahendit. Järgige pakendil olevaid juhiseid. Ärge pange masinasse nõusid.
2. Vajutage ja hoidke 3 sekundit korruga  ja .

Indikaatorid  and  vilguvad. Ekraan näitab programmi kestust.

3. Programmi käivitamiseks sulgege seadme uks.

Kui programm on lõppenud, kustub indikaator .

11.2 Sisemine puhastamine

- Puhastage seadme sisemust pehme niiske lapiga.
- Ärge kasutage abrasiivseid puhastuslappe, teravaid esemeid, tugevaid kemikaale, küürimisšvamme ega lahusteid.
- Pühkige luuki, kaasa arvatud kummist tihendit, üks kord nädalas.
- Hea toimivuse säilitamiseks puhastage seadet vähemalt kord kahe kuu jooksul spetsiaalselt nõudepesumasina puhastamiseks mõeldud tootega. Lugege tähelepanelikult tootepakendil olevat juhendit.
- Parimate pesutulemuste saamiseks käivitage Machine Care programm.

11.3 Lahtiste detailide eemaldamine

Pärast iga kasutamist kontrollige nõudepesumasina filtreid ja äravooluosa. Lahtised detailid (nt klaasi-, plast-, luutükid, hambaorgid jms) halvendavad pesutulemusi ja võivad seadme tühjenduspompa kahjustada.



ETTEVAATUST!

Kui te ei saa võõrkehaseid kätte, pöörduge volitatud teeninduskeskuse poole.

1. Võtke filtrisüsteem lahti nii, järgides käesolevas jaotises toodud juhiseid.
2. Eemaldage võõrkehad manuaalselt.
3. Pange filtrisüsteem kokku nii, nagu käesolevas jaotises näidatud.

11.4 Välispinna puhastamine

- Puhastage seadet pehme niiske lapiga.
- Kasutage ainult neutraalseid pesuaineid.
- Ärge kasutage abrasiivseid tooteid, küürimisšvamme ega lahusteid.

11.5 Filtrite puhastamine

Filtrisüsteem koosneb kolmest osast.

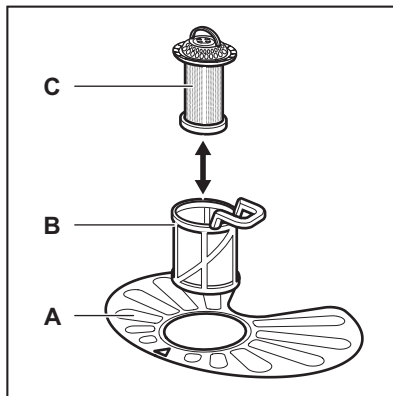

1. Pöörake filtrit (B) vastupäeva ja võtke välja.

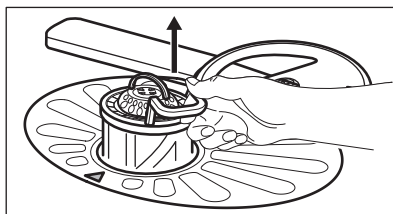
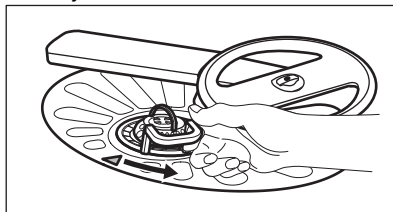

2. Eemaldage filter (C) filtrist (B).
3. Eemaldage lame filter (A).

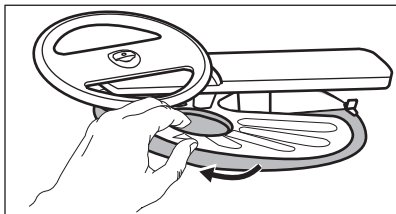

4. Peske filtrid puhtaks.

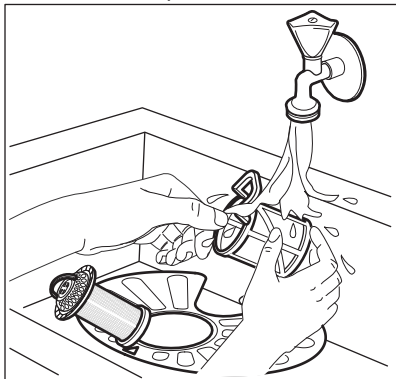

5. Veenduge, ega settevanni äärte ümber pole kogunenud toidujätmeid või mustust.
6. Asetage lame filter tagasi (A). Veenduge, et see paikneb õigesti kahe juhiku all.

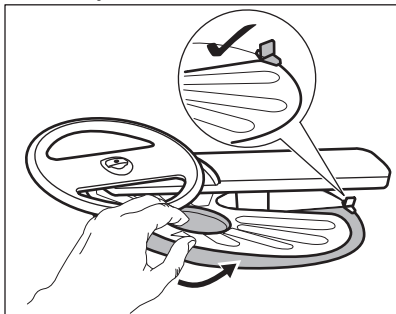

7. Pange uuesti kokku filtrid (B) ja (C).
8. Pange tagasi filter (B) lameda filtri sees (A). Keerake päripäeva, kuni see kohale lukustub.

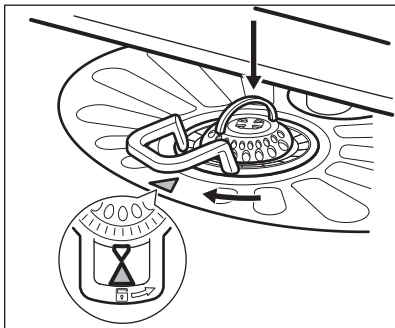

ETTEVAATUST!

Filtrite ebaõige asend võib põhjustada keeva pesutulemust ja kahjustada seadet.

11.6 Alumise pihustikonsooli puhastamine

Alumist pihustikonsooli on soovitatav regulaarselt puhastada, et vältida avade ummistumist.

Ummistunud avad võivad põhjustada kehvi pesutulemusi.

1. Alumise pihustikonsooli eemaldamiseks tõmmake seda ülespoole.

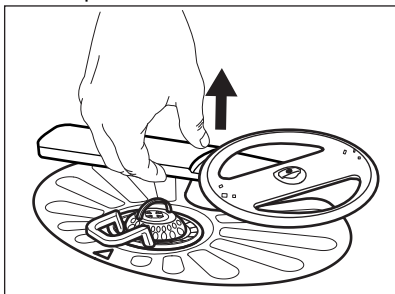

2. Peske pihustikonsool voolava vee all puhtaks. Kasutage peenikest teravat eset (nt hambaorki), et eemaldada avadesse kogunenud mustus.

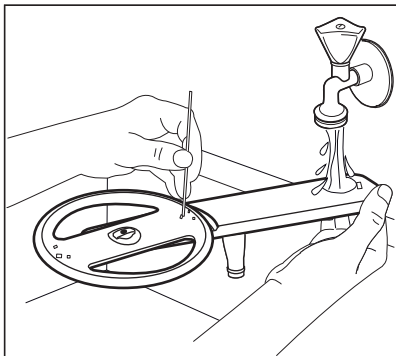

3. Pihustikonsooli tagasipanemiseks vajutage seda allapoole.

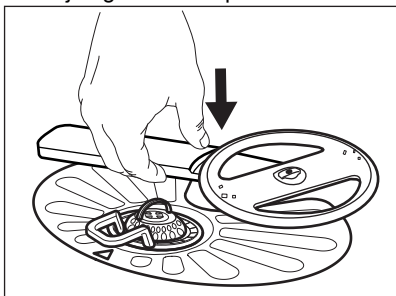

11.7 Ülemise pihustikonsooli puhastamine

Ülemist pihustikonsooli on soovitatav regulaarselt puhastada, et vältida avade ummistumist.

Ummistunud avad võivad põhjustada kehvi pesutulemusi.

1. Tõmmake ülemine korv välja.
2. Pihustikonsooli eemaldamiseks korvi küljest suruge konsooli veidi ülespoole ja keerake seda samal ajal päripäeva.

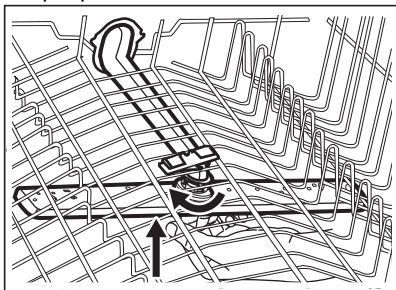

3. Peske pihustikonsool voolava vee all puhtaks. Kasutage peenikest teravat eset (nt hambaorki), et eemaldada avadesse kogunenud mustus.

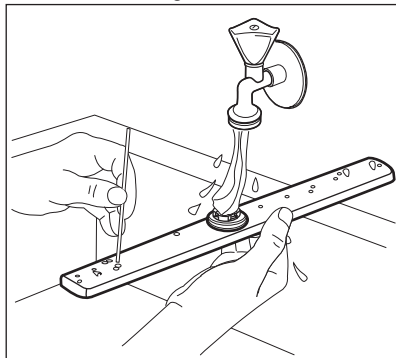

4. Pihustikonsooli tagasiasetamiseks suruge konsooli veidi ülespoole ja keerake seda samal ajal vastupäeva, kuni see oma kohale kinnitub.

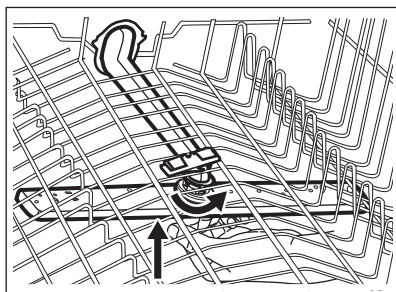

11.8 Lae-pihustikonsooli puhastamine

Lae-pihustikonsooli on soovitatav regulaarselt puhastada, et vältida avade ummistumist. Ummistunud avad võivad põhjustada kehvi pesutulemusi.

Lae-pihustikonsool asub seadme laes. Pihustikonsool (C) on paigaldatud sisselasketoru (A) külge kinnituselemendi (B) abil.

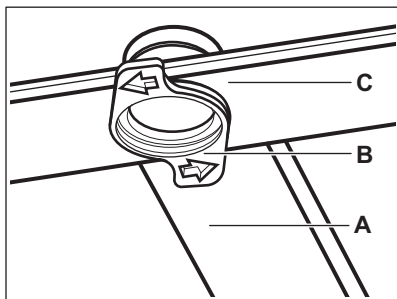

1. Vabastage söögiriistade sahtli liugsiinidel olevad tõkised ja tõmmake sahtel välja.

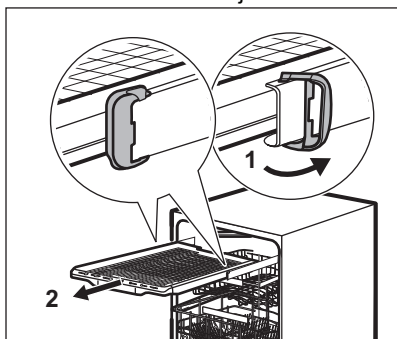

2. Viige ülemine korv madalamale tasemele, et pääseda pihustikonsoolile paremini ligi.
3. Pihustikonsooli (C) eemaldamiseks sisselasketoru (A) küljest keerake

kinnituselementi (B) vastupäeva ja tõmmake pihustikonsooli allapoole.

4. Peske pihustikonsool voolava vee all puhtaks. Kasutage peenikest teravat eset (nt hambaorki), et eemaldada avadesse kogunenud mustus. Laske veel läbi avade joosta, et ka seespool olev mustus välja uhtuda.

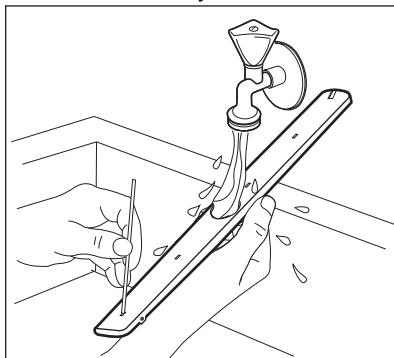

5. Pihustikonsooli (C) paigaldamiseks lükake kinnituselement (B) pihustikonsooli ja kinnitage seejärel päripäeva keerates sisselasketoru (A) külge. Veenduge, et kinnituselement lukustub oma kohale.
6. Lükake söögiriistade sahtel liugsiinidele ja kinnitage tõkised.

12. TÕRKEOTSING



HOIATUS!

Masina ebaõige remont võib ohustada masina kasutajat. Remonditöid võib teha ainult kvalifitseeritud töötaja.

Enamiku probleemide lahendamiseks ei ole vaja pöörduda teeninduskeskuse poole.

Vaadake alltoodud tabelit, et leida teavet võimalike probleemide kohta.

Mõnede probleemide korral kuvatakse ekraanil häirekood.

| Probleem ja häirekood | Võimalik põhjus ja lahendus |
|----------------------------|--|
| Ei saa seadet aktiveerida. | <ul style="list-style-type: none"> • Veenduge, et toitepistik on seinakontakti ühendatud. • Veenduge, et kaitsmekarbis olevad sulavkaitsmed on terved. |

| Probleem ja häirekood | Võimalik põhjus ja lahendus |
|---|--|
| Programm ei käivitu. | <ul style="list-style-type: none"> • Veenduge, et masina luuk on suletud. • Kui olete valinud viitkäivituse, tühistage see või oodake pöördloenduse lõppemiseni. • Masin aktiveerib veepehmenajas leiduva toimeaine. Protseduur kestab ligikaudu 5 minutit. |
| Masin ei täitu veega. Näidikul kuvatakse i10 või i11 . | <ul style="list-style-type: none"> • Veenduge, et veekraan on avatud. • Veenduge, et veesurve ei ole liiga madal. Lisateabe saamiseks võtke ühendust kohaliku vee-ettevõttega. • Veenduge, et veekraan ei ole ummistunud. • Veenduge, et sisselaskevooliku filter ei ole ummistunud. • Veenduge, et tühjendusvoolik ei ole kokku murtud ega painutatud. |
| Masin ei tühjene veest. Näidikul kuvatakse i20 . | <ul style="list-style-type: none"> • Veenduge, et valamü äravoolutoru ei ole ummistunud. • Veenduge, et sisemine filtrisüsteem ei ole ummistunud. • Veenduge, et tühjendusvoolikul ei ole väändeid ega kõverusi. |
| Üleujutusvastane seade on sees. Näidikul kuvatakse i30 . | <ul style="list-style-type: none"> • Sulgege veekraan. • Veenduge, et masin on õigesti paigaldatud. • Veenduge, et korvid on täidetud nii, nagu kasutusjuhendis näidatud. |
| Veetaseme tuvastusanduri rike. Näidikul kuvatakse i41 - i44 . | <ul style="list-style-type: none"> • Veenduge, et filtrid on puhtad. • Lülitage masin välja ja sisse. |
| Vee- või tühjenduspumba rike. Näidikul kuvatakse i51 - i59 või i5A - i5F . | <ul style="list-style-type: none"> • Lülitage masin välja ja sisse. |
| Masinas oleva vee temperatuur on liiga kõrge või on veeanduri rike. Näidikul kuvatakse i61 või i69 . | <ul style="list-style-type: none"> • Jälgige, et sissetuleva vee temperatuur ei ületa 60 °C. • Lülitage masin välja ja sisse. |
| Masinal on tehniline rike. Näidikul kuvatakse iC0 või iC3 . | <ul style="list-style-type: none"> • Lülitage masin välja ja sisse. |
| Masinas oleva vee tase on liiga kõrge. Näidikul kuvatakse iF1 . | <ul style="list-style-type: none"> • Lülitage masin välja ja sisse. • Veenduge, et filtrid on puhtad. • Kontrollige, kas tühjendusvoolik on paigaldatud pööranda suhtes õigele kõrgusele. Vt paigaldusjuhiseid. |
| Võrguseadme tõrge. Näidikul kuvatakse iC4 või iC5 . | <ul style="list-style-type: none"> • Võtke ühendust volitatud teeninduskeskusega. |

| Probleem ja häirekood | Võimalik põhjus ja lahendus |
|---|--|
| Masin jääb pesemise käigus korduvalt seisma ja hakkab uuesti tööle. | <ul style="list-style-type: none"> See on tavaline. See tagab parimad pesutulemused ja energia kokkuhoiu. |
| Programm kestab liiga kaua. | <ul style="list-style-type: none"> Kui olete valinud viitkäivituse, tühistage see või oodake pöördloenduse lõppemiseni. Nende funktsioonide aktiveerimine võib pikendada programmi kestust. |
| Kuvatav programmi kestus erineb tarbimisväärtuste tabelis toodud kestusest. | <ul style="list-style-type: none"> Vt tarbimisväärtuste tabelit jaotises „Programmi väärtused“. |
| Ekraanil olev järelejäänud aeg pikeneb ja liigub edasi hüplikult kuni programmi lõpuni. | <ul style="list-style-type: none"> See ei ole rike. Masin töötab õigesti. |
| Väike leke masina uksest. | <ul style="list-style-type: none"> Masin ei ole loodis. Reguleerige tugijalgu vastavalt vajadusele (kui on kohaldatav). Masina luuk ei ole sisemuse suhtes tsentreeritud. Reguleerige tagumisi jalgu (kui on kohaldatav). |
| Masina luuki on raske sulgeda. | <ul style="list-style-type: none"> Masin ei ole loodis. Reguleerige tugijalgu vastavalt vajadusele (kui on kohaldatav). Nõude osad ulatuvad korvidest väljapoole. |
| Masina luuk avaneb pesutsükli ajal. | <ul style="list-style-type: none"> Funktsioon AirDry on aktiveeritud. Saate funktsiooni välja lülitada. Vt jaotist „Üldseaded“. |
| Masina sisemusest kostab klirinat või koputusi. | <ul style="list-style-type: none"> Nõud ei ole korvidesse õigesti paigutatud. Vaadake korvide täitmise infolehte. Veenduge, et pihustikonsool saab vabalt pöörelda. |
| Masin põhjustab kaitsme väljalülitumise. | <ul style="list-style-type: none"> Voolutugevus ei võimalda kõigi kasutatavate seadmete üheaegset kasutamist. Kontrollige pistikupesa voolutugevust ja arvesti voolukulu ning lülitage vajaduse korral mõni kasutatavatest seadmetest välja. Masina sisemine elektririke. Võtke ühendust volitatud teeninduskeskusega. |
| Seade on sisse lülitatud, kuid ei tööta. Näidikul kuvatakse PF . | <ul style="list-style-type: none"> Toide pole lubatud vahemikus. Pesutsükkel katkestatakse ajutiselt ja see jätkub automaatselt pärast toite taastamist. |
| Seade lülitub töötamise ajal välja. | <ul style="list-style-type: none"> Täielik voolukatkestus. Pesutsükkel katkestatakse ajutiselt ja see jätkub automaatselt pärast toite taastamist. |

| Probleem ja häirekood | Võimalik põhjus ja lahendus |
|--|--|
| Näidikul kuvatakse upd . Kõik nupud on mitteaktiivsed, välja arvatud toitenupp. | <ul style="list-style-type: none"> Masin laadib automaatselt alla ja installib püsivara värskenduse, kui see on saadaval. Näidikul kuvatakse upd, et näidata programmi värskendamise kestust. Oodake, kuni protsess jõuab lõpule. Kui katkestate värskendamise masina deaktiveerimisega, jätkab masin värskendamist kohe, kui selle uuesti sisse lülitate. Püsivara värskendus ei muuda masina jõudluse kohta esitatud väärtusi. |

Kui olete masinat kontrollinud, lülitage masin välja ja uuesti sisse. Kui probleem tekib uuesti, võtke ühendust volitatud teeninduskeskusega.

Tabelis mitteleiduvate häirekoodide kuvamisel võtke ühendust volitatud teeninduskeskusega.



HOIATUS!

Me ei soovita masina kasutamist jätkata enne probleemi täielikku kõrvaldamist. Eemaldage masin vooluvõrgust ja ärge seda enne sisse lülitage, kui olete kindel, et masin on korras.

PNC asub seadme ukse küljes asuval andmeplaadil. Samuti võite kontrollida juhtpaneelil olevat PNC.



Enne PNC kontrollimist veenduge, et seade on programmi valimise režiimis.

1. Vajutage ja hoidke 3 sekundit

korraga  ja  AUTO Sense.

Ekraanil kuvatakse teie seadme PNC.

2. Et väljuda PNC esitamise režiimist, vajutage ja hoidke korraga umbes 3

sekundit  ja  AUTO Sense.

Seade pöördub tagasi programmi valimise režiimi.

12.1 Toote numbriline kood (PNC)

Volitatud hoolduskeskusesse pöördumisel peab toote numbriline kood olema käepärast.

12.2 Nõudepesu- ja kuivatustulemused ei vasta ootustele

| Probleem | Võimalik põhjus ja lahendus |
|-----------------------|--|
| Kehvad pesutulemused. | <ul style="list-style-type: none"> Vt jaotist "Igapäevane kasutamine", jaotist "Vihjeid ja näpunäiteid" ja korvi täitmise infolehte. Kasutage tõhusamat pesuprogrammi. Aktiveerige funktsioon ExtraPower, et tõhustada valitud programmi pesutulemusi. Puhastage pihustikonsool ja filter. Vt jaotist „Hooldus ja puhastamine“. |

| Probleem | Võimalik põhjus ja lahendus |
|--|--|
| Kehvad kuivatustulemused. | <ul style="list-style-type: none"> • Nõud on jäänud suletud seadmesse liiga kauaks. Aktiveerige funktsioon AirDry, et valida ukse automaatne avanemine ja tõhustada kuivatamist. • Loputusvahendit pole kasutatud või on seda lisatud liiga vähe. Täitke loputusvahendi jaotur või seadke loputusvahendi tase kõrgemaks. • Põhjuseks võib olla loputusvahendi kvaliteet. • Kasutage alati loputusvahendit, isegi multitablettide kasutamisel. • Plastist esemed tuleks rätikuga üle kuivatada. • Programmil ei ole kuivatustsükli. Vt jaotist "Programmide ülevaade". |
| Valged triibud või sinakas kiht klaasidel ja nõudel. | <ul style="list-style-type: none"> • Eraldatava loputusvahendi kogus on liiga suur. Seadke loputusvahendi kogus väiksemaks. • Pesuaine kogus on liiga suur. |
| Plekid ning veetilkade jäägid klaasidel ja nõudel. | <ul style="list-style-type: none"> • Eraldatava loputusvahendi kogus pole piisavalt suur. Seadke loputusvahendi kogus suuremaks. • Põhjuseks võib olla loputusvahendi kvaliteet. |
| Seadme sisemus on märg. | <ul style="list-style-type: none"> • Tegemist pole seadme defektiga. Niiskus kondenseerub seadme seintele. |
| Pesemisel tekib liiga palju vahtu. | <ul style="list-style-type: none"> • Kasutage ainult nõudepesumasinate jaoks mõeldud pesuainet. • Kasutage mõne teise tootja pesuainet. • Ärge eel-loputage nõusid jooksva vee all. |
| Söögiriistadel on roostejälgid. | <ul style="list-style-type: none"> • Pesemiseks kasutatav vesi sisaldab liiga palju soola. Vt jaotist „Veepehmentaja“. • Hõbedast ja roostevabast terasest söögiriistad on pandud kokku. Ärge pange hõbedast ja roostevabast terasest söögiriistu liiga lähestikku. |
| Programmi lõpus on pesuainejaoturis pesuainejäägid. | <ul style="list-style-type: none"> • Pesutablett on jäänud jaoturisse kinni ja pole seetõttu veega ära uhtunud. • Vesi ei suuda jaoturis olevat pesuainet välja uhtuda. Veenduge, et pihustikonsool pole blokeeritud ega ummistunud. • Veenduge, et korvides olevad esemed ei takista pesuainejaoturi kaane avanemist. |
| Ebameeldiv lõhn masina sees. | <ul style="list-style-type: none"> • Vt jaotist „Sisemuse puhastamine“. • Käivitage programm Machine Care koos katlakiviemaldi või nõudepesumasinate puhastusvahendiga. |

| Probleem | Võimalik põhjus ja lahendus |
|--|--|
| Katlakivijäägid nõudel, sise-musel ja ukse siseküljel. | <ul style="list-style-type: none"> Soolatase on madal, kontrollige soola lisamise indikaatorit. Soolamahuti kork on lahti. Kohalik kraanivesi on kare. Vt jaotist "Veepehmen-daja". Kasutage soola ja seadke veepehmen-daja ka siis, kui kasutate multitablette. Vt jaotist „Veepehmen-daja“. Käivitage programm Machine Care koos nõudepesumasinate katlakivivahendiga. Kui katlakivi jäägid püsivad, puhastage seadet sobivate pesuvahenditega. Katsetage teist pesuainet. Pöörduge pesuaine tootja poole. |
| Tuhmid, värvi muutnud või pragunenud nõud. | <ul style="list-style-type: none"> Veenduge, et peseksite masinas ainult nõudepesu-masinakindlaid nõusid. Täitke ja tühjendage korv ettevaatlikult. Vaadake korvi täitmise infolehte. Pange õrnemad esemed ülemisse korvi. Aktiveerige funktsioon GlassCare, et tagada spetsiaalhooldus klaasidele ja õrnadele nõudele. |



Vaadake muude võimalike põhjuste leidmiseks jaotist „**Enne esmakordset kasutamist**“, „**Igapäevane kasutamine**“ või „**Nõuanded ja näpunäited**“.

12.3 Probleemid juhtmevaba ühendusega

| Probleem | Võimalik põhjus ja lahendus |
|--|--|
| Juhtmevaba ühenduse aktiveerimine ebaõnnestus. | <ul style="list-style-type: none"> Vale juhtmevaba võrk või parool. Tühistage häälestus ja käivitage see uuesti, et sisestada õiged siselogimistunnused. Vt jaotist "Juhtmevaba ühendus". Juhtmevaba võrgu signaaliga on probleeme. Kontrollige juhtmevaba võrku ja ruuterit. Taaskäivitage ruuter. Juhtmevaba võrgu signaal on nõrk. Viige ruuter nõudepesumasinale lähemale. Juhtmevaba võrgu signaal on tõkestatud nõudepesumasina lähedal asuva mikrolaineahju tõttu. Lülitage mikrolaineseade välja. Kui juhtmevaba võrguga ilmneb täiendavaid probleeme, võtke ühendust juhtmevaba teenuse pakujaga. |

| Probleem | Võimalik põhjus ja lahendus |
|---|--|
| Rakendus ei saa luua ühendust nõudepesumasina. | <ul style="list-style-type: none"> Juhtmevaba võrgu signaaliga on probleeme. Kontrollige juhtmevaba võrku ja ruuterit. Taaskäivitage ruuter. Kontrollige, kas teie mobiilseade on võrguga ühendatud. Paigaldatud on uus ruuter või ruuteri konfiguratsiooni on muudetud. Konfigureerige nõudepesumasin ja mobiilseade uuesti. Vt jaotist "Juhtmevaba ühendus". Kui juhtmevaba võrguga ilmneb täiendavaid probleeme, võtke ühendust juhtmevaba teenuse pakujaga. |
| Rakendus saab nõudepesumasina ühenduse luua ainult teie koduse juhtmevaba võrgu kaudu. Indikaator  WiFi vilgub. | <ul style="list-style-type: none"> Ühendus pilvega on katkenud. Oodake, kuni ühendus taastub. |
| Rakendus ei saa sageli luua ühendust nõudepesumasina. | <ul style="list-style-type: none"> Juhtmevaba võrgu signaal on tõkestatud nõudepesumasina lähedal asuva mikrolaineahju tõttu. Lülitage mikrolaineseade välja. Vältige mikrolaineahju ja kaugkäivituse samaaegset kasutamist. Juhtmevaba võrgu signaal on nõrk. Viige ruuter nõudepesumasinale võimalikult lähedale või kaalu ge leviala laiendaja soetamist. |

13. TEHNILINE TEAVE

| | | |
|------------------------------|---------------------------------------|-----------------------|
| Mõõtmed | Laius/kõrgus/sügavus (mm) | 596 / 818 - 898 / 550 |
| Elektriühendus ¹⁾ | Pinge (V) | 200 - 240 |
| | Sagedus (Hz) | 50 - 60 |
| Veesurve | baari (minimaalne ja maksimaalne) | 0.5 - 10 |
| | MPa (minimaalne ja maksimaalne) | 0.05 - 1.0 |
| Veevarustus | Külm vesi või kuum vesi ²⁾ | max 60 °C |
| Mahutavus | Nõudekomplekte | 15 |

¹⁾ Muud väärtused on toodud andmeplaadil

²⁾ Kui kuum vesi tuleb alternatiivsest energiaallikast (nt päikesepaneelid), kasutage energiakulu vähendamiseks seda soojaveevarustusüsteemi.

13.1 Link EL EPREL-i andmebaasis

Seadme energiamärgisel olevalt QR-koodilt leiate veebilinki selle seadme

registreerimiseks EL EPREL-i andmebaasis. Hoidke energiamärgis koos kasutusjuhendi ja kõigi muude seadmega kaasas olnud dokumentidega alles.

Toote jõudlusega seotud teavet on võimalik leida EL EPREL-i andmebaasist, kasutades linki <https://eprel.ec.europa.eu> ja toote mudelinime ja tootenumbrit, mille leiате seadme andmesildilt. Vt jaotist "Toote kirjeldus".

Täpsema teabe saamiseks energiamärgise kohta külastage www.theenergylabel.eu.

14. JÄÄTMEKÄITLUS

Sümboliga  tähistatud materjalid võib ringlusse suunata. Selleks viige pakendid vastavatesse konteineritesse. Aidake hoida keskkonda ja inimeste tervist ja suunake elektri- ja elektroonilised jäätmed ringlusse. Ärge visake

sümboliga  tähistatud seadmeid muude majapidamisjäätmete hulka. Viige seade kohalikku ringluspunkti või pöörduge abi saamiseks kohalikku omavalitsusse.

SATURS

| | |
|--|----|
| 1. DROŠĪBAS INFORMĀCIJA..... | 35 |
| 2. DROŠĪBAS NORĀDĪJUMI..... | 37 |
| 3. PRODUKTA APRAKSTS..... | 39 |
| 4. VADĪBAS PANELIS..... | 40 |
| 5. PROGRAMMU IZVĒLE..... | 41 |
| 6. PAMATA IESTATĪJUMI..... | 44 |
| 7. BEZVADU SAVIENOJUMS..... | 48 |
| 8. PIRMS PIRMĀS IESLĒGŠANAS..... | 50 |
| 9. IERĪCES IZMANTOŠANA IKDIENĀ..... | 51 |
| 10. PADOMI UN IETEIKUMI..... | 54 |
| 11. KOPŠANA UN TĪRĪŠANA..... | 56 |
| 12. TRAUCĒJUMMEKLĒŠANA..... | 60 |
| 13. TEHNISKĀ INFORMĀCIJA..... | 66 |
| 14. APSVĒRUMI PAR VIDES AIZSARDZĪBU..... | 66 |

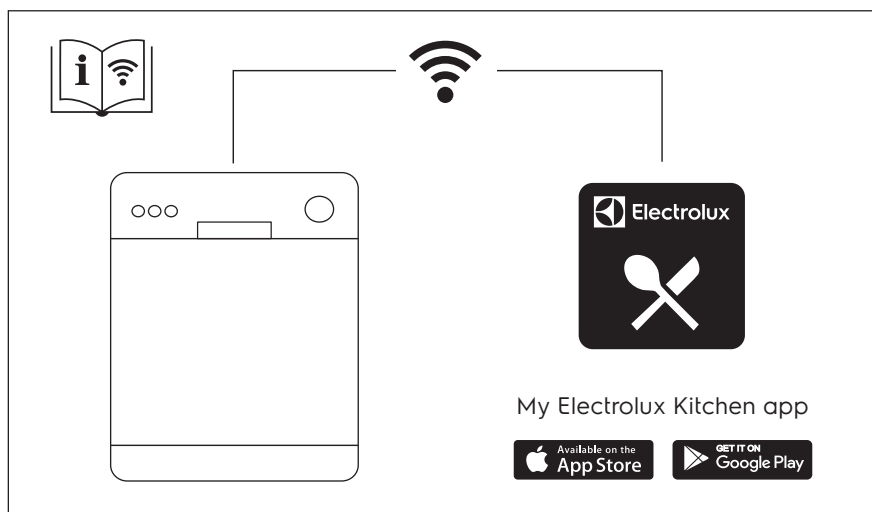

MĒS DOMĀJAM PAR JUMS

Paldies, ka iegādājāties Electrolux ierīci. Esat izvēlējušies produktu, kas jau vairākus gadu desmitus apvieno profesionālas pieredzes un inovāciju. Atjautīgs un stilīgs, radīts, ņemot vērā jūsu vēlmes. Tāpēc katru reizi lietojot, varat būt droši, ka sasniegsiet izcilus rezultātus.

Laipni lūdzam Electrolux pasaulē!

Apmeklējiet mūsu tīmekļa vietni, lai:



saņemtu lietošanas ieteikumus un brošūras, kā arī traucējummeklēšanas, servisa un remonta informāciju:

www.electrolux.com/support

reģistrētu savu ierīci labāka servisa saņemšanai:

www.registerelectrolux.com



iegādātos savai ierīcei papildpiederumus, vienreizējas lietošanas materiālus un oriģinālās rezerves daļas:

www.electrolux.com/shop

KLIENTU APKALPOŠANA UN SERVISS

Izmantojiet tikai oriģinālas rezerves daļas.

Sazinoties ar mūsu pilnvaroto servisa centru, nodrošiniet, lai jums būtu pieejami šādi dati: modelis, PNC, sērijas numurs.

Šī informācija ir norādīta uz datu plāksnītes.

 Uzmanību / drošības informācija

 Vispārīga informācija un ieteikumi

 Ar vidi saistīta informācija

Izmaiņu tiesības rezervētas.

1. DROŠĪBAS INFORMĀCIJA

Pirms ierīces uzstādīšanas un lietošanas rūpīgi izlasiet pievienotos norādījumus. Ražotājs neatbild par savainojumiem un bojājumiem, kas radušies ierīces nepareizas uzstādīšanas vai izmantošanas rezultātā. Glabājiet šīs instrukcijas drošā, pieejamā vietā, lai tās varētu izmantot nākotnē.

1.1 Bērnu un paši jūtīgu personu drošība

- Šo ierīci drīkst izmantot bērni no 8 gadu vecuma un cilvēki ar ierobežotām fiziskām, sensorām vai garīgām spējām vai pieredzes un zināšanu trūkumu atbildīgas personas uzraudzībā vai, ja tie ir informēti par ierīces drošu lietošanu un izprot potenciālos riskus.

- Bērniem vecumā no 3–8 gadiem un personām ar ļoti plašu un sarežģītu invaliditāti jāliedz piekļuve ierīcei, ja vien tie netiek pastāvīgi uzraudzīti.
- Neļaujiet bērniem trīs gadu vecumu nerasniegušiem bērniem tuvoties ierīcei, ja vien viņi netiek pastāvīgi uzraudzīti.
- Mazi bērni jāuzrauga, lai tie nespēlētos ar ierīci.
- Glabājiet mazgāšanas līdzekļus bērniem nepieejamās vietās.
- Neļaujiet bērniem atrasties ierīces tuvumā, ja ir atvērtas ierīces durvis.
- Bērni nedrīkst tīrīt ierīci un veikt tās apkopi bez uzraudzības.

1.2 Vispārīgā drošība

- Šī ierīce paredzēta tikai mājsaimniecības trauku un galda piederumu tīrīšanai.
- Šī ierīce ir izstrādāta tikai izmantošanai mājās apstākļos un telpās.
- Šo ierīci var izmantot birojos, viesnīcu viesu numuriņos, pansiju viesu numuriņos, lauku viesu mājās un citās līdzīgās uzturēšanās vietās, kurās izmantošana nepārsniedz (vidējo) mājsaimniecības lietošanas intensitāti.
- Nemainiet šī produkta specifikāciju.
- Darba ūdens spiedienam (minimālajam un maksimālajam) ir jābūt starp 0.5 (0.05) / 10 (1.0) bāriem (MPa)
- Ievērojiet maksimālo 15 vietu iestatījumu skaitu.
- Ja strāvas padeves vads ir bojāts, tas ir jānomaina ražotājam, autorizētajam servisa centram vai kvalificētam speciālistam, lai izvairītos no nelaimes gadījuma.
- **UZMANĪBU!** Naži un citi asi priekšmeti jāievieto grozā ar asmeni uz leju vai jānovieto horizontālā pozīcijā.
- Neatstājiet ierīces durvis atvērtas, lai nejauši tām neuzkāptu.

- Pirms jebkādām apkopes darbībām izslēdziet ierīci un atvienojiet spraudkontaktu no elektrotīkla.
- Ierīces tīrīšanai neizmantojiet augstspiediena ūdens strūklu un/vai tvaiku.
- Ja ierīces pamatnē ir ventilācijas atveres, tās nedrīkst būt aizsegta, piemēram, ar paklāju.
- Ierīce ir jāpieslēdz ūdens padevei, izmantojot jaunas komplektācijā iekļautās šļūtenes. Vecās šļūtenes nedrīkst izmantot atkārtoti.

2. DROŠĪBAS NORĀDĪJUMI

2.1 Uzstādīšana



BRĪDINĀJUMS!

Ierīci drīkst uzstādīt tikai kvalificēta persona.

- Noņemiet visu iesaiņojumu.
- Neuzstādi un nelietojiet bojātu ierīci.
- Ievērojiet kopā ar ierīci piegādātās uzstādīšanas norādes.
- Vienmēr uzmanīgi pārvietojiet ierīci, jo tā ir smaga. Vienmēr izmantojiet drošības cimdus un slēgtus apavus.
- Neuzstādi un nelietojiet ierīci vietā, kur temperatūra ir zemāka par 0 °C.
- Uzstādi ierīci drošā un atbilstošā vietā, kas atbilst uzstādīšanas prasībām.
- Nelietojiet ierīci, pirms ievietojat to iebūvētā struktūrā drošības izturēšanās dēļ.



YouTube

www.youtube.com/electrolux
www.youtube.com/aeg

How to install your AEG/Electrolux
60 cm Sliding Door Dishwasher



2.2 Pieslēgums elektrotīklam



BRĪDINĀJUMS!

Var izraisīt ugunsgrēku un elektrošoku.

- Brīdinājums! Šī ierīce ir paredzēta uzstādīšanai/pievienošanai ēkas zemējuma savienojumam.
- Pārlicinieties, ka tehnisko datu plāksnītē norādītie parametri atbilst elektrotīkla parametriem.

- Vienmēr izmantojiet pareizi uzstādītu un drošu kontaktligzdu.
- Nelietojiet daudzkontakta adapterus vai pagarinātājus.
- Rīkojieties uzmanīgi, lai nesabojātu kontaktspraudni un kabeli. Ja iekārtas elektropadeves kabeli nepieciešams nomainīt, to jāveic tuvākajā autorizētajā servisa centrā.
- Pieslēdziet kontaktspraudni kontaktligzdai tikai uzstādīšanas beigās. Pārbaudiet, vai pēc uzstādīšanas kontaktspraudnim var brīvi piekļūt.
- Nekad neatslēdziet ierīci no tīkla, velkot aiz strāvas kabeļa. Vienmēr velciet aiz kontaktspraudņa.
- Šī ierīce ir aprīkota ar 13 A kontaktspraudni. Ja nepieciešams nomainīt kontaktspraudņa drošinātāju, izmantojiet tikai 13 ampēru ASTA (BS 1362) drošinātāju.

2.3 Ūdens pieslēgums

- Nebojājiet ūdens šļūtenes.
- Pirms pievienošanas jaunām caurulēm, ilgāku laiku neizmantojam caurulēm, labotām caurulēm vai caurulēm, kurām pievienotas jaunas ierīces (ūdens skaitītāji u.c.), ļaujiet ūdenim tecēt, līdz tas kļūst tīrs un dzidrs.
- Pārbaudiet, vai nav redzamas ūdens noplūdes ierīces pirmās lietošanas reizes laikā un pēc tās.
- Ūdens aizsardzības sistēma nedarbojas, ja nav elektropadeves. Šajā gadījumā pastāv plūdu risks.

- Ūdens ieplūdes šļūtenei ir drošības vārsts un apvalks ar iekšējo tīkla kabeli.

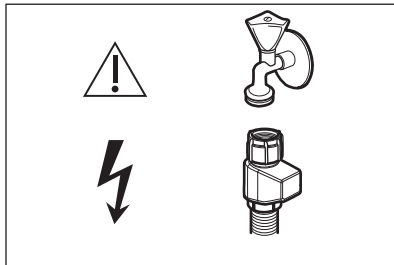

BRĪDINĀJUMS!

Bīstams spriegums.

- Ja ūdens ieplūdes šļūtene ir bojāta, nekavējoties aizveriet ūdens krānu un atvienojiet kontaktakšu no elektrotīkla kontaktligzdas. Sazinieties ar servisa centru, lai aizstātu ūdens ieplūdes šļūteni.

2.4 Lietošana

- Neievietojiet ierīcē un neglabājiet tās tuvumā vai uz tās viegli uzliesmojošas vielas vai ar viegli uzliesmojošām vielām piesūcinātus priekšmetus.
- Trauku mazgājamo mašīnu mazgāšanas līdzekļi ir bīstami. Ievērojiet uz mazgāšanas līdzekļa iepakojuma sniegtos drošības norādījumus.
- Nedzeriet ierīcē esošo ūdeni un nerotaļājieties ar to.
- Neizņemiet no ierīces traukus pirms programma beigusi darboties. Uz traukiem var būt palicis nedaudz mazgājamā līdzekļa.
- Neglabājiet priekšmetus un neizdariet spiedienu uz atvērtām ierīces durvīm.
- Atverot ierīces durvis programmas darbības laikā, no ierīces var izplūst karsts tvaiks.

2.5 Iekšējais apgaismojums



BRĪDINĀJUMS!

Pastāv savainošanās risks.

- Šī ierīce ir aprīkota ar iekšējo lampu, kura iedegas, atverot ierīces durvis, un izslēdzas, aizverot tās durvis.

- Lai nomainītu iekšējā apgaismojuma spuldzi, sazinieties ar pilnvarotu servisa centru.

2.6 Serviss

- Lai salabotu ierīci, sazinieties ar pilnvarotu servisa centru. Izmantojiet tikai oriģinālās rezerves daļas.
- Lūdzu, ņemiet vērā, ka pašrocīgi veikti remontdarbi vai remontdarbi, kurus veikušas neprofesionālas personas, var radīt apdraudējumu, un garantija var zaudēt spēku.
- Turpmāk norādītās rezerves daļas būs pieejamas 7 gadus pēc modeļa ražošanas pārtraukšanas: motors, cirkulācijas un drenāžas sūknis, sildītāji un sildelementi, tostarp siltumsūkņi, caurules un līdzaprīkojums, tostarp caurules, vārsti, filtri un noplūdes aizturi, ar durvju montāžu saistītas strukturālas un iekšējās detaļas, mikroshēmas, elektroniskie displeji, spiediena slēdži, termoregulatori un sensori, programmatūra un programmaparatūra, tostarp atiestatīšanas programmatūra. Lūdzu, ņemiet vērā, ka dažas no šīm rezerves daļām ir pieejamas tikai profesionāliem remontētājiem un ka ne visas rezerves daļas der visiem modeļiem.
- Turpmāk norādītās rezerves daļas būs pieejamas 10 gadus pēc modeļa ražošanas pārtraukšanas: durvju eņģes un blīvgumijas, citas blīvgumijas, sprauslas, drenāžas filtri, iekšējie balsti un plastmasas piederumi, piemēram, grozi un vāki.
- Informācija par šajā produktā esošo lampu (lampām) un atsevišķi nopērkamajām rezerves lampām: Šīs lampas ir paredzētas ekstremāliem fiziskajiem apstākļiem, piemēram, temperatūrai, vibrācijai, mitrumam, mājāsaimniecības ierīcēs vai paredzētas informēšanai par ierīces darbības statusu. Tās nav paredzētas citiem lietošanas veidiem un nav piemērotas mājāsaimniecības telpu apgaismojumam.

2.7 Ierīces utilizācija



BRĪDINĀJUMS!

Pastāv savainošanās vai nosmakšanas risks.

- Atvienojiet ierīci no elektropadeves.
- Nogrieziet elektrisko kabeli un izmetiet to.
- Izņemiet durvju aizturi, lai novērstu bērnu vai dzīvnieku ieslēgšanu ierīcē.

3. PRODUKTA APRAKSTS

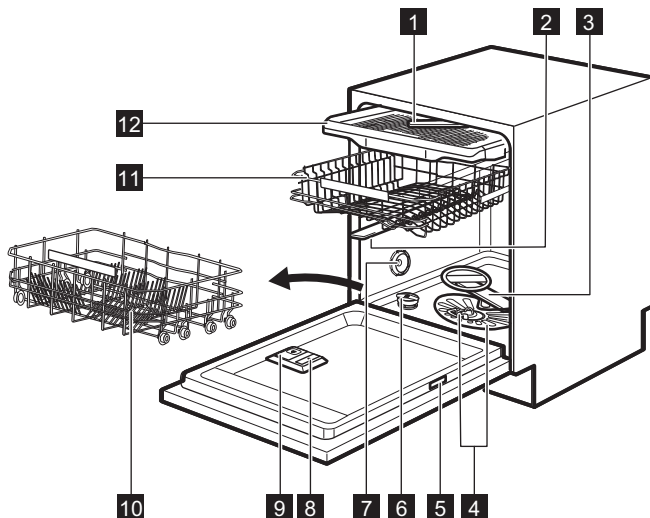

- | | |
|------------------------------------|---------------------------------------|
| 1 Griestu izsmidzinātājs | 8 Skalošanas līdzekļa dozators |
| 2 Augšējais izsmidzinātājs | 9 Mazgāšanas līdzekļa dozators |
| 3 Apakšējais izsmidzinātājs | 10 Apakšējais grozs |
| 4 Filtri | 11 Augšējais grozs |
| 5 Tehnisko datu plāksnīte | 12 Galda piederumu atvilktnē |
| 6 Sāls tvertne | |
| 7 Ventilācijas gaisa atvere | |

3.1 QR kods uz tehnisko datu plāksnītes

Tehnisko datu plāksnītē ir QR kods, kuru var izmantot divējādi.

Skenējiet QR kodu ar savas mobilās ierīces kameru, lai tiktu novirzīti uz lietojumprogrammu My Electrolux Kitchen lietojumprogrammu veikalā. Izpildiet norādījumus savā mobilajā ierīcē, lai lejupielādētu lietojumprogrammu.

Skenējiet QR kodu ar skeneri lietojumprogrammā My Electrolux Kitchen, lai savienotu pārī jūsu trauku mazgājamo mašīnu ar savu mobilo ierīci.

3.2 Ierīces iekšējais apgaismojums

Ierīces iekšpusē ir iebūvēta lampa. Tā iedegas, atverot ierīces durvis vai ieslēdzot ierīci, kamēr ir atvērtas tās durvis.

Lampa izdziest, aizverot ierīces durvis vai izslēdzot ierīci. Citos gadījumos

lampa pēc noteikta laika izslēdzas
automātiski, lai taupītu elektroenerģiju.

4. VADĪBAS PANELIS

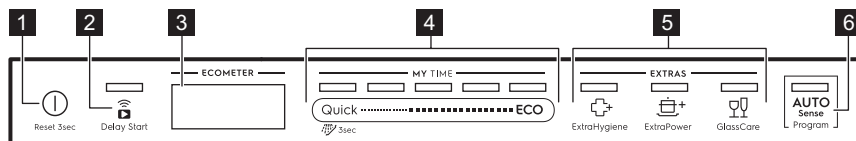

- 1 Taustiņš Ieslēgt/Izslēgt / Atiestatīšanas taustiņš
- 2 Atlikmā starta poga / poga Attālinātā ieslēgšana
- 3 Displejs
- 4 MY TIME programmu izvēles josla
- 5 Iespēju poga (EXTRAS)
- 6 AUTO Sense programmas poga

4.1 Displejs

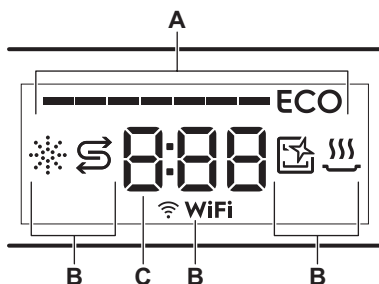

- A. ECOMETER
- B. Indikatori
- C. Laika indikators

4.3 Indikatori



| Indikators | Apraksts |
|------------|---|
| | Skalošanas līdzekļa indikators Tas rāda, kad nepieciešams uzpildīt skalošanas līdzekļa tvertni. Skatiet sadaļu "Pirms pirmās lietošanas" . |
| | Sāls indikators. Tas rāda, kad nepieciešams uzpildīt sāls tvertni. Skatiet sadaļu "Pirms pirmās lietošanas" . |
| | Indikators Machine Care Tas deg, kad ierīces iekšpusi nepieciešams tīrīt, izmantojot programmu Machine Care. Skatiet sadaļu "Apkope un tīrīšana" . |

4.2 ECOMETER



Programma ECOMETER norāda, kā izvēlēta programma ietekmē enerģijas un ūdens patēriņu. Jo vairāk joslu, jo zemāks patēriņš.

ECO norāda videi draudzīgāko programmas izvēli parastiem nefīriem mazgājamiem traukiem.

| Indikators | Apraksts |
|---|---|
|  | Žāvēšanas fāzes indikators. Tas deg, kad izvēlēta programma ar žāvēšanas fāzi. Tas mirgo žāvēšanas fāzes darbības laikā. Skatiet sadaļu " Programmas izvēle ". |
|  WiFi | Wi-Fi indikators. Tas deg, kad ir aktivizēts bezvadu savienojums. Skatīt sadaļu " Bezvadu savienojums ". |

5. PROGRAMMU IZVĒLE

5.1 MY TIME

MY TIME atlases josla ļauj izvēlēties piemērotu trauku mazgāšanas ciklu, balstoties uz programmas ilgumu.

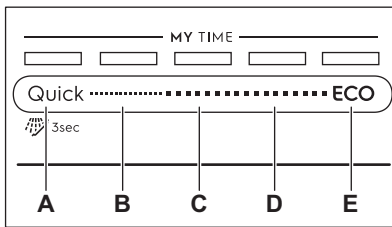

- A. • **Quick** ir visīsākā programma (**30min**), kas piemērota tikko lietotu vai viegli netīru trauku mazgāšanai.
-  **lepriekšēja skalošana** (**15min**) ir programma, kas paredzēta ēdiena atlieku noskalošanai no traukiem. Tā novērš smaku veidošanos ierīcē. Nelietojiet mazgāšanas līdzekli, darbinot šo programmu.
- B. **1h** ir programma, kas piemērota tikko lietotu trauku vai trauku ar viegli piekaltušiem netīrumiem mazgāšanai.
- C. **1h 30min** ir programma, kas piemērota vidēji netīru trauku mazgāšanai un žāvēšanai.
- D. **2h 40min** ir programma, kas piemērota ļoti netīru trauku mazgāšanai un žāvēšanai.
- E. **ECO** ir visgarākā programma, kas nodrošina visefektīvāko elektroenerģijas un ūdens patēriņu, mazgājot vidēji netīrus māla traukus

un galda piederumus. Šī ir standarta programma testēšanas iestādēm. ²⁾

5.2 AUTO Sense

Programma AUTO Sense automātiski noregulē mazgāšanas ciklu atbilstoši ievietoto trauku veidam.

Ierīce nosaka trauku netīrības pakāpi un grozos ievietoto priekšmetu daudzumu. Tā regulē ūdens temperatūru un daudzumu, kā arī mazgāšanas ilgumu.

5.3 EXTRAS

Jūs varat pielāgot programmas izvēli savām vajadzībām, aktivizējot EXTRAS (Papildu funkcijas).

ExtraHygiene

 ExtraHygiene nodrošina labākus higiēnas rezultātus, pēdējās skalošanas fāzes laikā uzturot temperatūru no 65 līdz 70°C vismaz 10 minūtes.

ExtraPower

 ExtraPower uzlabo izvēlētās programmas trauku mazgāšanas rezultātus. Iespēja palielina mazgāšanas temperatūru un laiku.

GlassCare

 GlassCare novērš uzmanīgi mazgājamo trauku, it īpaši stikla trauku, bojājumus. Iespēja novērš spējas izvēlētās programmas mazgāšanas

²⁾ Programma tiek izmantota, lai novērtētu ierīces atbilstību Eiropas Komisijas Ekodizaina Regulai (ES) Nr. 2019/2022.

temperatūras svārstības un samazina to līdz 45 °C.

pieklūtu visām iespējām, savienojiet savu trauku mazgājamo mašīnu ar lietotni. Sk. sadaļu "Bezvadu savienojums".

5.4 Papildu funkcijas lietotnē

Lietotne My Electrolux Kitchen nodrošina papildu trauku mazgāšanas iespējas. Lai

5.5 Programmu pārskats

| Programma | Trauku mazgājamās mašīnas ielāde | Netīrības pakāpe | Programmas fāzes | EXTRAS |
|---|--|---|---|---|
| Quick | Māla trauki, galda piederumi | Svaigs | <ul style="list-style-type: none"> Trauku mazgāšana 50 °C Starpskalošana Pēdējā skalošana 45 °C AirDry ¹⁾ | <ul style="list-style-type: none"> ExtraPower GlassCare ExtraHygiene |
|  Iepriekšēja skalošana | Visi | Visi | <ul style="list-style-type: none"> Priekšmazgāšana | Nav piemērojams |
| 1h | Māla trauki, galda piederumi | Svaigi, nedaudz piekaltuši netīrumi | <ul style="list-style-type: none"> Trauku mazgāšana 60 °C Starpskalošana Pēdējā skalošana 50 °C AirDry ¹⁾ | <ul style="list-style-type: none"> ExtraPower GlassCare ExtraHygiene |
| 1h 30min | Trauki, galda piederumi, katli, pannas | Normāli, nedaudz piekaltuši netīrumi | <ul style="list-style-type: none"> Trauku mazgāšana 60 °C Starpskalošana Pēdējā skalošana 55 °C Žāvēšana AirDry ¹⁾ | <ul style="list-style-type: none"> ExtraPower GlassCare ExtraHygiene |
| 2h 40min | Trauki, galda piederumi, katli, pannas | Normāli līdz liela daudzuma piekaltuši netīrumi | <ul style="list-style-type: none"> Priekšmazgāšana Trauku mazgāšana 60 °C Starpskalošana Pēdējā skalošana 60 °C Žāvēšana AirDry ¹⁾ | <ul style="list-style-type: none"> ExtraPower GlassCare ExtraHygiene |

| Programma | Trauku mazgājamās mašīnas ielāde | Netīrības pakāpe | Programmas fāzes | EXTRAS |
|--------------|---|-----------------------------------|--|--|
| ECO | Trauki, galda piederumi, katli, pannas | Normāli, nedaudz pietuši netīrumi | <ul style="list-style-type: none"> • Priekšmazgāšana • Trauku mazgāšana 50 °C • Starpskalošana • Pēdējā skalošana 55 °C • Žāvēšana • AirDry ¹⁾ | <ul style="list-style-type: none"> • ExtraPower • GlassCare • ExtraHygiene • ExtraSilent ²⁾ |
| AUTO Sense | Trauki, galda piederumi, katli, pannas | Visi | <ul style="list-style-type: none"> • Priekšmazgāšana • Trauku mazgāšana 50 - 60 °C • Starpskalošana • Pēdējā skalošana 60 °C • Žāvēšana • AirDry ¹⁾ | Nav piemērojams |
| Machine Care | Ierīces iekšpuses tīrīšanai. Skatiet sadaļu „Apkope un tīrīšana”. | | <ul style="list-style-type: none"> • Tīrīšana 70 °C • Starpskalošana • Pēdējā skalošana • AirDry ¹⁾ | Nav piemērojams |

¹⁾ Automātiskā durvju atvēršanu žāvēšanas fāzes laikā. Skatiet sadaļu “Pamata iestatījumi”.

²⁾ Pieejams tikai lietotnē My Electrolux Kitchen.

Patēriņa dati

| Programma ¹⁾²⁾ | Ūdens (l) | Enerģija (kWh) | Darb. laiks (min) |
|---------------------------|-----------|----------------|-------------------|
| Quick | 10.9 | 0.610 | 30 |
| Iepriekšēja skalošana | 4.6 | 0.010 | 15 |
| 1h | 11.8 | 0.880 | 60 |
| 1h 30min | 11.9 | 0.970 | 90 |
| 2h 40min | 12.2 | 1.140 | 160 |
| ECO | 11.0 | 0.757 | 240 |
| AUTO Sense | 12.2 | 1.140 | 170 |
| Machine Care | 10.5 | 0.590 | 60 |

¹⁾ Vērtības var mainīties atkarībā no ūdens spiediena un temperatūras, ūdensapgādes svārstībām, izvēlētajām iespējām, kā arī no ievietoto trauku daudzuma un to netīrības pakāpes.

²⁾ Pārējām lietojumprogrammas vērtībām, izņemot ECO, ir tikai informatīvs raksturs.

Informācija pārbaudes iestādēm

Lai saņemtu nepieciešamo informāciju veikspējas testu veikšanai (piemēram, saskaņā ar standartu EN60436), nosūtiet e-pasta ziņojumu uz adresi:

info.test@dishwasher-production.com

Norādiet savā pieprasījumā produkta kodu (PNC), kas atrodams uz tehnisko datu plāksnītes.

Informāciju par visiem pārējiem jautājumiem saistībā ar jūsu trauku mazgājamo mašīnu meklējiet apkopes rokasgrāmatā, kas tiek piegādāta kopā ar ierīci.

6. PAMATA IESTATĪJUMI

Jūs varat konfigurēt ierīci, pēc vajadzības mainot pamata iestatījumus.

Varat arī skatīt izpildīto ciklu skaitu un atiestatīt rūpnīcas noklusējumus.

| Numurs | Iestatījums: | Vērtības | Apraksts ¹⁾ |
|--------|---------------------------|----------------------------|--|
| 1 | Ūdens cietība | 1L – 10L (noklusētais: 5L) | Noregulējiet ūdens mīkstinātāja līmeni atbilstoši ūdens cietības pakāpei jūsu dzīvesvietas apgabalā. |
| 2 | Skal. līdzekļa līmenis | 0A – 6A (noklusētais: 4A) | Noregulējiet skalošanas līdzekļa līmeni atbilstoši nepieciešamajai devai. |
| 3 | Beigu skaņa | On Off (noklusētais) | Aktivizējiet vai deaktivizējiet skaņas signālu pēc programmas beigām. |
| 4 | Autom. atvērt durtiņas | On (noklusētais) Off | Aktivizējiet vai deaktivizējiet AirDry. |
| 5 | Taustiņu skaņa | On (noklusētais) Off | Aktivizējiet un deaktivizējiet taustiņu skaņu, kas atskan, tos nospiežot. |
| 6 | Pēdējās programmas atlasē | On Off (noklusētais) | Aktivizējiet vai deaktivizējiet pēdējās izmantotās programmas un iespēju automātisko atlasē. |
| 7 | Rādīt uz grīdas | On (noklusētais) Off | Aktivizējiet vai deaktivizējiet TimeBeam. |

¹⁾ Detalizēta informācija ir sniegta šajā nodaļā.

Pamata iestatījumus var mainīt iestatīšanas režīmā.

Kad ierīce ir iestatīšanas režīmā, ECOMETER joslas norāda pieejamos iestatījumus. Katram iestatījumam mirgo attiecīgā ECOMETER josla.

Tabulā norādīto pamata iestatījumu secība ir arī ECOMETER iestatījumu secība.

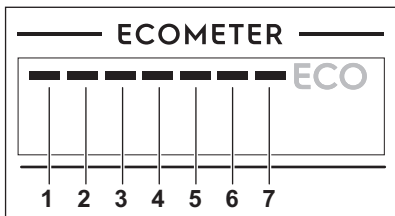

6.1 Iestatīšanas režīms

Iestatīšanas režīma izvēle

Pa iestatīšanas režīma izvēlni var pārvietoties, izmantojot MY TIME izvēles joslu.

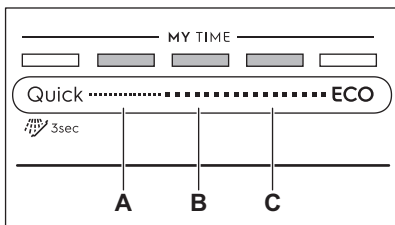

A. Iepriekšējais taustiņš

B. Labi taustiņš

C. Nākamais taustiņš

Lietojiet **Iepriekšējais** un **Nākamais**, lai pārslēgtos starp pamata iestatījumiem un mainītu to vērtības.

Lietojiet **Labi**, lai atvērtu izvēlēto iestatījumu un apstiprinātu tā vērtības mainīšanu.

Iestatīšanas režīma atvēršana

Pirms programmas palaišanas iespējams atvērt iestatīšanas režīmu. Programmas darbības laikā iestatīšanas režīmu atvērt nav iespējams.

Lai atvērtu iestatīšanas režīmu, vienlaicīgi nospiediet un turiet Quick un **ECO** aptuveni 3 sekundes. Ar **Iepriekšējais**, **Labi** un **Nākamais** saistītie indikatori deg.

Kā mainīt iestatījumu

Pārbaudiet, vai ierīce ir iestatīšanas režīmā.

1. Izmantojiet **Iepriekšējais** vai **Nākamais**, lai izvēlētos vēlamajam iestatījumam atbilstošo ECOMETER joslu.
 - Izvēlētajam iestatījumam atbilstošā ECOMETER josla mirgo.
 - Displejs rāda pašreizējo iestatījuma vērtību.
2. Nospiediet **Labi**, lai atvērtu iestatījumu.
 - Izvēlētajam iestatījumam atbilstošā ECOMETER josla ir aktivizēta. Pārējās joslas ir izslēgtas.
 - Mirgo pašreizējā iestatījuma vērtība.
3. Piespiediet **Iepriekšējais** vai **Nākamais**, lai mainītu vērtību.
4. Piespiediet **Labi**, lai apstiprinātu iestatījumu.
 - Jaunais iestatījums ir saglabāts atmiņā.
 - Ierīcē redzams pamata iestatījumu saraksts.
5. Piespiediet vienlaicīgi Quick un **ECO** un turiet tos piespiestus aptuveni 3 sekundes, lai aizvērtu iestatīšanas režīmu.

Programma atgriežas pie programmu izvēles režīma. Saglabātie iestatījumi darbojas, līdz tos atkal maina.

6.2 Rūpnīcas iestatījumu atjaunošana

Rūpnīcas iestatījumu atjaunošana atiestata iestatījumus uz rūpnīcas noklusējumiem. Pirms atiestatīšanas pārbaudiet, vai ierīce ir iestatīšanas režīmā.

Nospiediet un turiet nospiestu vismaz 5 sekundes **Iepriekšējais** un **Nākamais**. Displejā aptuveni 5 sekundes tiek rādīts

ierīce atgriežas pie programmu izvēles režīma.



Rūpnīcas iestatījumu atjaunošana neveic ciklu skaitītāja un bezvadu savienojuma atiestatīšanu.

6.3 Ciklu skaitītājs

Ciklu skaitītājā varat skatīt izpildīto trauku mazgāšanas ciklu skaitu.

1. Nospiediet un turiet nospiestu ieslēgšanas/izslēgšanas pogu, kamēr trauku mazgājamā mašīna tiek aktivizēta.
2. Nospiediet un turiet nospiestu vismaz 5 sekundes **lepriekšējais un Nākamais**.

Displejā tiek rādīts **uC** un ciklu skaits. Nospiediet jebkuru pogu, lai izietu no ciklu skaitītāja.



Pēc 65535 sasniegšanas, ciklu skaitītājs tiek atiestatīts.

6.4 Ūdens mīkstinātājs

Ūdens mīkstinātājs atdala ūdenī esošās minerālvielas, kas nelabvēlīgi ietekmē mazgāšanas rezultātus un ierīci.

Jo lielāks ir šo minerālvielu saturs ūdenī, jo tas ir cietāks. Ūdens cietības pakāpi nosaka, izmantojot līmeņsalīdzināšanu.

Ūdens mīkstinātājs ir jāpielāgo atbilstoši Jūsu reģiona ūdens cietībai. Jūsu vietējais ūdens apgādes dienests var sniegt informāciju par ūdens cietību Jūsu reģionā. Lai nodrošinātu labus mazgāšanas rezultātus, ir iestatiet atbilstošu ūdens mīkstinātāja līmeni.

Ūdens cietība

| Vācu ūdens cietības mērvienības (°dH) | Franču ūdens cietības mērvienības (°fH) | mmol/l | mg/l (ppm) | Klarka mērvienības | Ūdens mīkstinātāja līmenis |
|---------------------------------------|---|-----------|------------|--------------------|----------------------------|
| 47 - 50 | 84 - 90 | 8.4 - 9.0 | 835 - 904 | 58 - 63 | 10 |
| 43 - 46 | 76 - 83 | 7.6 - 8.3 | 755 - 834 | 53 - 57 | 9 |
| 37 - 42 | 65 - 75 | 6.5 - 7.5 | 645 - 754 | 46 - 52 | 8 |
| 29 - 36 | 51 - 64 | 5.1 - 6.4 | 505 - 644 | 36 - 45 | 7 |
| 23 - 28 | 40 - 50 | 4.0 - 5.0 | 395 - 504 | 28 - 35 | 6 |
| 19 - 22 | 33 - 39 | 3.3 - 3.9 | 325 - 394 | 23 - 27 | 5 1) |
| 15 - 18 | 26 - 32 | 2.6 - 3.2 | 255 - 324 | 18 - 22 | 4 |
| 11 - 14 | 19 - 25 | 1.9 - 2.5 | 185 - 254 | 13 - 17 | 3 |
| 4 - 10 | 7 - 18 | 0.7 - 1.8 | 70 - 184 | 5 - 12 | 2 |
| <4 | <7 | <0.7 | <70 | < 5 | 1 2) |

1) Rūpnīcas iestatījumi

2) Neizmantojiet sāli šajā līmenī.

Lai specializētās sāls uzpildīšanas indikators būtu aktīvs, iestatiet pareizu ūdens cietības pakāpi neatkarīgi no izmantotā mazgāšanas līdzekļa veida.



Sāli saturošās kombinētās mazgāšanas līdzekļa tabletes nav pietiekoši efektīvas, lai mīkstinātu cietu ūdeni.

Reģenerācijas process

Pareizai ūdens mīkstinātāja darbībai ierīcē ir regulāri jāreģenerē ūdens

mīkstināšanas sveķi. Šis process ir automātisks, un tas veido standarta trauku mazgājamās mašīnas darbības daļu.

Kad noteiktais ūdens daudzums (skatīt vērtības tabulā) ir izlietots kopš pēdējā reģenerācijas procesa, jauns reģenerācijas process tiks sākts starp pēdējo skalošanu un programmas beigām.

| Ūdens mīkstinātāja līmenis | Ūdens daudzums (l) |
|----------------------------|--------------------|
| 1 | 250 |
| 2 | 100 |
| 3 | 62 |
| 4 | 47 |
| 5 | 25 |
| 6 | 17 |
| 7 | 10 |
| 8 | 5 |
| 9 | 3 |
| 10 | 3 |

Augsta ūdens mīkstinātāja iestatījuma gadījumā tas var noritēt arī programmas vidū, pirms skalošanas (divreiz programmas laikā). Reģenerācijas sākšana neietekmē cikla garumu, ja vien tā nenotiek programmas vidū vai programmas beigās ar īsu žāvēšanas fāzi. Šādā gadījumā reģenerācija pagarina kopējo programmas ilgumu par papildu 5 minūtēm.

Pēc tam var sākties ūdens mīkstinātāja skalošana, kas ilgst 5 minūtes, tajā pašā ciklā vai nākamās programmas sākumā. Šī darbība palielina programmas kopējo ūdens patēriņu par papildu 4 litriem un programmas kopējo enerģijas patēriņu par 2 Wh. Mīkstinātāja skalošana beidzas ar pilnīgu izsūknēšanu.

Katra veiktā mīkstinātāja skalošana (iespējama vairāk par vienu viena cikla laikā) var pagarināt programmas ilgumu par papildu 5 minūtēm, kad tā notiek

jebkurā brīdī programmas sākumā vai vidū.



Visi šajā sadaļā norādītie patēriņa dati ir noteikti saskaņā ar piemērojamiem standartiem laboratorijas apstākļos ar ūdens cietību 2,5 mmol/l (ūdens mīkstinātājs: 3. līmenis) atbilstoši noteikumiem: 2019/2022.

Ūdens spiediens un temperatūra, kā arī elektrotīkla novirzes var mainīt šo datu vērtības.

6.5 Skalošanas līdzekļa līmenis

Lietojot skalošanas līdzekli, uz traukiem neparādīsies traipi un svītras. Tas automātiski izdalās karstās skalošanas fāzes laikā. Skalošanas līdzekļa dozēšanas daudzumu iespējams noregulēt.

Kad skalošanas līdzekļa nodalījums ir tukšs, skalošanas līdzekļa indikators ieslēdzas, ziņojot par nepieciešamību uzpildīt skalošanas līdzekli. Ja žāvēšanas rezultāts ir apmierinošs, lietojot tikai kombinētās mazgāšanas līdzekļa tabletes, dozatoru un indikatoru iespējams deaktivizēt. Tomēr labākam žāvēšanas rezultātam vienmēr izmantojiet skalošanas līdzekli un atstājiet skalošanas līdzekļa indikatoru aktīvu.

Lai deaktivizētu skalošanas līdzekļa dozatoru un indikatoru, iestatiet skalošanas līdzekļa līmeni uz 0A.

6.6 Beigu signāls

Jūs varat aktivizēt skaņas signālu, kas atskan, programmai beidzoties.



Skaņas signāli atskan arī tad, kad ierīces darbībā rodas traucējumi. Šos skaņas signālus nevar deaktivizēt.

6.7 AirDry

AirDry uzlabo žāvēšanas rezultātus. Žāvēšanas fāzes laikā ierīces durvis atveras automātiski un paliek pusvīrus.

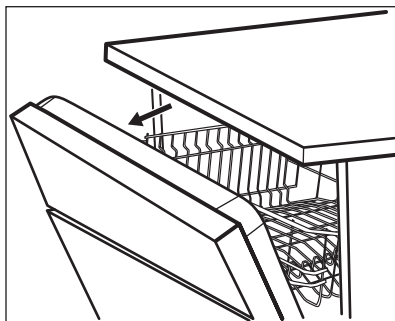

Funkcija AirDry tiek automātiski aktivizēta visām programmām, izņemot iepriekšēja skalošana.

Žāvēšanas fāzes ilgums un durvju atvēršanās laiks mainās atkarībā no izvēlētās programmas un iespējām.

Kad funkcija AirDry atver durvis, displejā ir redzams atlikušais programmas darbības ilgums.



UZMANĪBU!

Nemēģiniet aizvērt ierīces durvis divu minūšu laikā pēc to automātiskas atvēršanas. Tas var izraisīt ierīces bojājumus.



UZMANĪBU!

Ja pastāv iespēja, ka ierīcei var piekļūt bērni, ieteicams deaktivizēt funkciju AirDry. Durvju automātiskā atvēršana var radīt bīstamas situācijas.

6.8 Taustiņu skaņa

Piespiežat taustiņus uz vadības paneļa, no tiem atskan klikšķoša skaņa. Šo skaņu iespējams deaktivizēt.

7. BEZVADU SAVIENOJUMS

Varat pievienot savu trauku mazgājamo mašīnu mājas bezvadu tīklam un tad savienot to ar savām mobilajām ierīcēm

6.9 Pēdējās programmas atlase

Ir iespējams iestatīt pēdējās izmantotās programmas un iespēju automātisko atlasi.

Pēdējā programma, kas tika pabeigta pirms ierīces izslēgšanas, tiek saglabāta atmiņā. Tā tiek automātiski izvēlēta, kad jūs ieslēdzat ierīci.

Ja pēdējās programmas izvēle ir atspējota, noklusējuma programma ir ECO.

6.10 TimeBeam

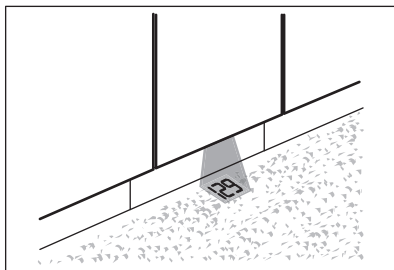

TimeBeam attēlo šādu informāciju uz grīdas zem ierīces durvīm:

- Programmas ilgumu, programmai sākoties.
- **0:00** un **CLEAN**, kad programma ir beigusies.
- **DELAY** un laika atskaites ilgumu, sākoties atliktajam startam.
- Brīdinājuma kodu ierīces nepareizas darbības gadījumā.



Kad funkcija AirDry atver durvis, funkcija TimeBeam ir izslēgta. Aktivizētās programmas atlikušo laiku var redzēt uz vadības paneļa displeja.

programmā My Electrolux Kitchen. Šī funkcija ļauj attālināti vadīt un uzraudzīt trauku mazgājamo mašīnu.



Lietojumprogramma My Electrolux Kitchen pieejama lejupielādei no mobilo ierīču lietojumprogrammu veikala. Varat skenēt QR kodu no tehnisko datu plāksnītes, lai tiktu novirzīti uz lietojumprogrammu (skatīt nodaļu "Produkta apraksts").

Šī lietojumprogramma ir savietojama ar iOS un Android operētājsistēmām. Lietojumprogrammu veikalā pārbaudiet operētāju sistēmu savietojamās versijas.

| Wi-Fi moduļa parametri | |
|------------------------|-------------------|
| Wi-Fi modulis | NIUS-SA |
| Frekvence | 2,412–2,472 GHz |
| Protokols | IEEE 802.11 b-g-n |
| Maksimālā jauda | <20 dBm |
| Šifrēšana | WPA, WPA2 |

7.1 Kā savienot trauku mazgājamo mašīnu ar tīklu un lietojumprogrammu

Lai pievienotu trauku mazgājamo mašīnu, nepieciešams tālāk minētais.

- Bezvadu tīkls ar interneta savienojumu.
 - Bezvadu tīklam pieslēgta mobilā ierīce.
1. Palaidiet lietojumprogrammu My Electrolux Kitchen savā mobilajā ierīcē un izpildiet lietojumprogrammā sniegtos norādījumus. Kad lietojumprogramma norāda — aktivizējiet trauku mazgājamās mašīnas bezvadu savienojumu.
 2. Lai aktivizētu bezvadu savienojumu, vienlaicīgi nospiediet taustiņus  un Quick un turiet 2 sekundes.
 - Mirgo  **WiFi** indikators.
 - Displejs dažas sekundes rāda **On** un tad **AP**.
 - Visi taustiņi, izņemot ieslēgšanas/izslēgšanas taustiņu, ir neaktīvi.
 3. Kad tiek lūgts, ievadiet programmā My Electrolux Kitchen mājas interneta tīkla pierakstīšanās informāciju.



Ja rekvizīti netiek ievadīti, trauku mazgājamā mašīna pēc kāda brīža atceļ procedūru un atgriežas pie programmu izvēles.

Ja savienošanās ir veiksmīga, indikators

 **WiFi** deg pastāvīgi un burti **AP** ir izslēgti. Ierīce atgriežas pie programmu izvēles režīma. Lai aktivētu attālināto palaišani, skatiet sadaļu "**Ikdienas lietošana**".



Ja neizdodas izveidot savienojumu vai displejā tiek rādīts **upd**, skatiet sadaļu "**Traucējummeklēšana**".

Ja vēlaties atcelt procedūru, izslēdziet un ieslēdziet ierīci.

7.2 Bezvadu savienojuma deaktivizācija

Piespiediet vienlaicīgi  un Quick un turiet tos piespiestus 2 sekundes.

- Indikators  **WiFi** ir izslēgts.
- Displejs dažas sekundes rāda **Off**.
- Ierīce atgriežas pie programmu izvēles režīma.

7.3 Bezvadu savienojuma aktivizēšana

Piespiediet vienlaicīgi  un Quick un turiet tos piespiestus 2 sekundes.

- Indikators  **WiFi** ir ieslēgts.
- Displejs dažas sekundes rāda **On**.
- Ierīce atgriežas pie programmu izvēles režīma.

Lai aktivētu attālināto palaišani, skatiet sadaļu "**Ikdienas lietošana**".

7.4 Tīkla rekvizītu atiestatīšana

Ja vēlaties pieslēgties citam bezvadu tīklam vai atjaunināt pašreizējā tīkla rekvizītus, atiestatiet tīkla rekvizītus.

Piespiediet vienlaicīgi  un Quick un turiet tos piespiestus aptuveni 5 sekundes.

- Displejs dažas sekundes rāda **Off** un tad .---
- Indikators  **WiFi** ir izslēgts.
- Ierīce atgriežas pie programmu izvēles režīma.

Trauku mazgājamajai mašīnai izveidojiet savienojumu ar tīkla un lietojumprogrammu, lai ievadītu jaunus tīkla akreditācijas datus. Skatīt norādes, kas sniegtas iepriekš šajā nodaļā.

8. PIRMS PIRMĀS IESLĒGŠANAS

1. **Pārlicinieties, vai iestatītais ūdens mīkstinātāja līmenis atbilst ūdens cietības pakāpei. Ja tā nav, noregulējiet ūdens mīkstinātāja līmeni.**
2. Uzpildiet specializētās sāls tvertni.
3. Piepildiet skalošanas līdzekļa dozatoru.
4. Atgrieziet ūdens krānu.
5. Palaidiet programmu Quick, lai iztīrītu visus ražošanas procesa pārpalikumus. Nelietojiet mazgāšanas līdzekli un neievietojiet grozos traukus.

Pēc programmas palaišanas ierīce, līdz 5 minūtēm, uzpilda ūdeni mīkstināšanas iekārtā. Mazgāšanas fāze sākas tikai pēc šīs procedūras pabeigšanas. Šī procedūra tiek periodiski atkārtota.

8.1 Specializētās sāls tvertne



UZMANĪBU!

Izmantojiet tikai trauku mazgāšanas mašīnām paredzēto rupjo sāli. Smalkā sāls palielina korozijas risku.

Sāli izmanto ūdens mīkstinātāja sveķu atjaunošanai un labu ikdienas mazgāšanas rezultātu nodrošināšanai.

Kā uzpildīt specializētās sāls tvertni

1. Pagrieziet specializētās sāls tvertnes vāciņu pretēji pulksteņa rādītāja virzienam, lai to atvērtu.
2. Specializētās sāls tvertnē ielejiet 1 litru ūdens (tikai pirmajā lietošanas reizē).
3. Piepildiet specializētās sāls tvertni ar sāli trauku mazgāšanas mašīnām (līdz tā ir pilna).

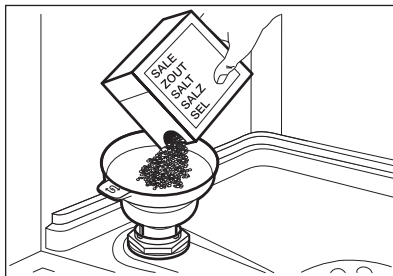

4. Pakratiet sāls iepakojumu aiz tā roktura, lai izbērtu visas sāls granulas.
5. Nofīriet specializētās sāls tvertnes uzpildes vietu.

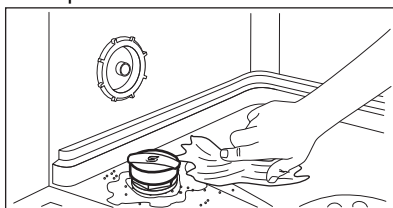

6. Pagrieziet specializētās sāls tvertnes vāciņu pulksteņa rādītāja virzienā, lai to aizvērtu.



UZMANĪBU!

Uzpildes laikā no specializētās sāls tvertnes var izplūst ūdens un sāls. Pēc specializētās sāls tvertnes piepildīšanas nekavējoties palaidiet programmu, lai novērstu koroziju. Nelieciet traukus grozos.

8.2 Kā uzpildīt skalošanas līdzekļa dozatoru

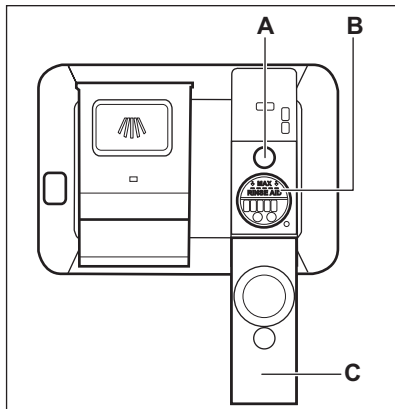

UZMANĪBU!

Nodalījums (B) ir paredzēts vienīgi skalošanas līdzeklim. Nepildiet tajā mazgāšanas līdzekli.



UZMANĪBU!

Lietojiet vienīgi trauku mazgājamām mašīnām paredzētu skalošanas līdzekli.

1. Atveriet vāciņu (C).
2. Uzpildiet dozatoru (B) ar skalošanas līdzekli līdz atzīmei "MAX".
3. Lai neveidotos pārāk liels putu daudzums, noīriet izlijušo skalošanas līdzekli ar absorbējošu drāniņu.
4. Aizveriet vāciņu. Pārliecinieties, ka vāciņš ir nofiksēts vietā.



Uzpildiet skalošanas līdzekļa dozatoru, kad indikators (A) ir tukšs.

9. IERĪCES IZMANTOŠANA IKDIENĀ

1. Atgrieziet ūdens krānu.
2. Nospiediet un turiet nospiestu , līdz ierīce ieslēdzas.
3. Uzpildiet specializētās sāls tvertni, ja tā ir tukša.
4. Uzpildiet skalošanas līdzekļa dozatoru, ja tas ir tukšs.
5. Ievietojiet grozus.
6. Uzpildiet mazgāšanas līdzekli.
7. Izvēlieties un aktivizējiet programmu.
8. Aizveriet ūdens krānu, kad programma pabeigta.

9.1 Mazgāšanas līdzekļa lietošana

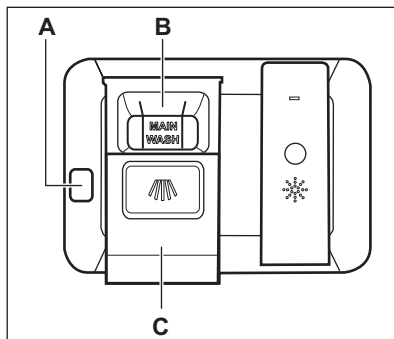

UZMANĪBU!

Lietojiet vienīgi trauku mazgājamajām mašīnām paredzētus mazgāšanas līdzekļus.

1. Nospiediet atbloķēšanas pogu (A), lai atvērtu vāciņu (C).
2. Iepildiet mazgāšanas līdzekli (želeju, pulveri vai tabletes) nodalījumā (B).

3. Ja programmai ir priekšmazgāšanas fāze, iepildiet nedaudz mazgāšanas līdzekļa ierīces durvju iekšpusē.
4. Aizveriet vāciņu. Pārļiecinieties, ka vāciņš ir nofiksēts savā vietā.



Informāciju par mazgāšanas līdzekļa devām skatiet ražotāja norādījumos uz produkta iepakojuma. Vienas vidēji nefīras partijas mazgāšanai parasti pietiek ar 20–25 ml mazgāšanas līdzekļa.





Divu vertikālo ribi augšējās malas nodalījuma iekšienē (B) norāda maksimālo līmeni dozatora uzpildīšanai ar želejveida mazgāšanas līdzekli (maks. 30 ml).

9.2 Attālinātā ieslēgšana

Aktivizējiet šo funkciju, lai attālināti vadītu un uzraudzītu savu trauku mazgājamo mašīnu programmā My Electrolux Kitchen.

Attālinātās palaišanas aktivizācija

Pārļiecinieties, ka indikators  **WiFi** ir ieslēgts un trauku mazgājamo mašīna ir pievienota My Electrolux Kitchen programmā. Ja ne, skatīt sadaļu "**Bezvadu savienojums**".

1. Nospiediet .
 - Iedegas ar taustiņu saistītais indikators.
 - Displejā redzams **APP**.
2. Aizveriet ierīces durvis.
3. Izmantojiet My Electrolux Kitchen lietojumprogrammu, lai attālināti vadītu ierīci.



Durvju atvēršana deaktivizē attālināto palaišanu. Skatiet informāciju, kas sniegta tālāk šajā nodaļā.

Kā deaktivizēt attālināto palaišanu

Nospiediet  līdz displejā parādās **0h**.

- Ar taustiņu saistītais indikators ir izslēgts.
- Ierīce atgriežas pie programmu izvēles režīma.

9.3 Programmas izvēle un aktivizēšana, izmantojot MY TIME izvēles joslu

1. Velciet pirkstu pa MY TIME izvēles joslu, lai izvēlētos piemērotu programmu.
 - Iedegas ar izvēlēto programmu saistītais indikators.
 - ECOMETER uzrāda enerģijas un ūdens patēriņa apjomu.
 - Displejā redzams programmas darbības ilgums.
2. Ieslēdziet pieejamās EXTRAS iespējas, ja vēlaties.
3. Lai sāktu programmu, aizveriet ierīces durvis.

9.4 Iepriekšēja skalošana programmas izvēle un aktivizēšana

1. Lai izvēlētos  iepriekšēja skalošana, nospiediet **Quick** un turiet piespiestu 3 sekundes.
 - Iedegas ar taustiņu saistītais indikators.
 - ECOMETER ir izslēgts.
 - Displejā redzams programmas darbības ilgums.
2. Lai sāktu programmu, aizveriet ierīces durvis.

9.5 EXTRAS ieslēgšana

1. Izvēlieties programmu, izmantojot MY TIME izvēles joslu.
2. Piespiediet tās iespējas taustiņu, kuru vēlaties ieslēgt.
 - Iedegas ar taustiņu saistītais indikators.
 - Displejā redzams precizētās programmas darbības ilgums.

- ECOMETER uzrāda enerģijas un ūdens patēriņa atjaunināto apjomu.

i Pēc noklusējuma iespējas jāaktivizē katru reizi pirms programmas ieslēgšanas. Ja tiek iespējota pēdējā programmas izvēle, kopā ar programmu automātiski tiek aktivizētas atmiņā saglabātās iespējas.

i Iespējas nav iespējams aktivizēt vai deaktivizēt programmas darbības laikā.

i Ne visas iespējas ir savstarpēji saderīgas.

i Iespēju aktivizēšana bieži var palielināt ūdens un enerģijas patēriņu, kā arī programmas ilgumu.

9.6 Kā palaist AUTO Sense programmu

1. Nospiediet **AUTO Sense**.
 - Iedegas ar taustiņu saistītais indikators.
 - Displejā redzams programmas maksimālais iespējamais darbības ilgums.
2. Lai sāktu programmu, aizveriet ierīces durvis.

Ierīce nosaka ievietoto trauku veidu un noregulē piemērotu mazgāšanas ciklu. Cikla laikā vairākas reizes nostrādā sensori, tādēļ sākotnējais programmas ilgums var samazināties.

9.7 Programmas starta atlikšana

1. Izvēlieties programmu.
2. Divas reizes nospiediet **⏏**. Displejā redzams **1h**.
3. Atkārtoti nospiediet **⏏**, līdz displejā redzams vajadzīgais atliktā starta laiks (no 1 līdz 24 stundām).
4. Aizveriet ierīces durvis, lai palaistu laika atskaiti.

Kad tiek ieslēgts atliktais start, automātiski tiek aktivizēta attālinātā palaišana.

Notiekot laika atskaiti, nevarat mainīt programmas atlasī. Programmā varat mainīt aiztures laiku.

Kad laika atskaiti beigusies, programma automātiski ieslēdzas.

9.8 Kā atcelt atlikto startu laika atskaites laikā

Piespiediet **⏏** un turiet piespiestu 3 sekundes.

Programma atgriežas pie programmu izvēles režīma.

i Ja atceļ atliktā starta funkciju, programma jāizvēlas no jauna.

9.9 Aktivizētas mazgāšanas programmas atcelšana

Piespiediet **⏏** un turiet piespiestu 3 sekundes.

Programma atgriežas pie programmu izvēles režīma.

i Pirms jaunas programmas aktivizēšanas pārliecinieties, vai mazgāšanas līdzekļa dozatorā ir mazgāšanas līdzeklis.

9.10 Durvju atvēršana ierīces darbības laikā

Atverot durvis programmas darbības laikā, mazgāšanas ciklā iestājas pauze. Displejā ir redzams atlikušais programmas darbības ilgums. Pēc ierīces durvju aizvēršanas mazgāšanas cikls atsāk darbību no tās vietas, kad iestājas pauze.

Atverot ierīces durvis laikā, kad ir aktivizēta attālinātā palaišana, šī funkcija tiek deaktivizēta. Atkārtoti aktivizējiet attālināto palaišanu, pirms aizverat ierīces durvis. Pretējā gadījumā mazgāšanas cikls uzsāks darbību nekavējoties pēc ierīces durvju aizvēršanas. Ierīces durvju atvēršana

neaktivizē attālināto palaišanu, ja ir iestafīts atliktais starts.

Atverot ierīces durvis atlikā starta atskaites laikā, laika atskaitē iestājas pauze. Displejā ir redzams pašreizējais laika atskaites statuss. Laika atskaitē atsākas pēc ierīces durvju aizvēršanas.



Durvju atvēršana ierīces darbības laikā var ietekmēt elektroenerģijas patēriņu un programmas ilgumu.



Ja žāvēšanas fāzes laikā durvis ir atvērtas ilgāk par 30 sekundēm, izslēdzas aktivizētā programma. Tas nenotiek, ja durvis tiek atvērtas, izmantojot AirDry funkciju.

9.11 Funkcija Automātiskā izslēgšana

Šī funkcija ietaupa enerģiju, izslēdzot ierīci, ja tā netiek lietota.

Funkcija ieslēdzas automātiski.

- kad programma pabeigta;
- pēc 5 minūtēm, ja nav palaista programma.

9.12 Programmas beigas

Kad programmas darbība ir beigusies, displejā redzams **0:00**.

Funkcija Automātiskā izslēgšana automātiski izslēdz ierīci.

Visi taustiņi, izņemot ieslēgšanas/izslēgšanas taustiņu, ir neaktīvi.



Ja displejā ir redzams **upd**, skatiet sadaļu **“Traucējummeklēšana”**.

10. PADOMI UN IETEIKUMI

10.1 Vispārīga informācija

Tālāk sniegtie ieteikumi nodrošinās optimālus tīrīšanas un žāvēšanas rezultātus, lietojot ierīci ikdienā, kā arī aizsargās vidi.

- Trauku mazgāšana trauku mazgājamajā mašīnā atbilstoši lietošanas instrukcijā sniegtajiem norādījumiem parasti patērē mazāk ūdens un elektroenerģijas nekā trauku mazgāšana ar rokām.
- Pielādējiet trauku mazgājamo mašīnu pilnībā, lai taupītu ūdeni un elektroenerģiju. Labākai mazgāšanas rezultātiem izkārojiet traukus grozos tā, kā norādīts lietošanas instrukcijā, un nepārkraujiet grozus.
- Neskalojiet traukus paši. Tas palielina ūdens un elektroenerģijas patēriņu. Ja nepieciešams, izvēlieties programmu ar mērcēšanas fāzi.
- Notīriet lielākas ēdienu atliekas no traukiem un iztukšojiet krūzes un glāzes pirms to ievietošanas ierīcē.

- Iemērciet vai nedaudz nomazgājiet traukus ar piedegušu ēdienu pirms mazgāšanas ierīcē.
- Pārliedzieties, ka trauki grozos neskaras un nepārsedz viens otru. Tikai tādējādi ūdens var pilnīgi nokļūt uz traukiem un mazgāt tos.
- Jūs varat lietot trauku mazgājamās mašīnas mazgāšanas līdzekli, skalošanas līdzekli un specializēto sāli atsevišķi, vai arī izmantot kombinētās mazgāšanas līdzekļa tabletes (piem., "Viss vienā"). Ievērojiet uz iepakojuma redzamās norādes.
- Izvēlieties programmu atbilstoši ielādes veidam un neitīrības pakāpei. ECO sniedz visefektīvāko ūdens un elektroenerģijas patēriņu.
- Lai novērstu kaļķakmens veidošanos ierīcē:
 - Uzpildiet sāls tvertni, kad nepieciešams.
 - Izmantojiet ieteicamo mazgāšanas līdzekļa un skalošanas līdzekļa daudzumu.

- Pārlicinieties, vai iestatītais ūdens mīkstinātāja līmenis atbilst ūdens cietības pakāpei.
- Ievērojiet norādījumus, kas sniegti sadaļā "**Kopšana un tīršana**".

10.2 Speciālās sāls, skalošanas līdzekļa un mazgāšanas līdzekļa lietošana

- Izmantojiet tikai trauku mazgājama mašīnai paredzētu speciālo sāli, skalošanas līdzekli un mazgāšanas līdzekli. Citi izstrādājumi var radīt ierīces bojājumus.
- Vietās, kur ūdens ir ciets un ļoti ciets, mēs iesakām izmantot parastos trauku mašīnu mazgāšanas līdzekļus (pulveri, gelu, tabletes bez papildu īpašībām), skalošanas līdzekli un speciālo sāli atsevišķi, lai iegūtu optimālu mazgāšanas un žāvēšanas rezultātu.
- Mazgāšanas līdzekļa tabletes īso programmu laikā pilnībā neizšķīst. Lai nepieļautu mazgāšanas līdzekļa nogulsnes uz traukiem, iesakām mazgāšanas līdzekļa tabletes izmantot garajās programmās.
- Vienmēr lietojiet pareizo daudzumu mazgāšanas līdzekļa. Nepietiekošs mazgāšanas līdzekļa daudzums var novest pie sliktā mazgāšanas rezultāta un cieta ūdens paliekām vai traipiem uz traukiem. Lietojot pārāk daudz mazgāšanas līdzekļa mīksta vai mīkstinātā ūdens gadījumā, atstās mazgāšanas līdzekļa paliekas uz traukiem. Pielāgojiet mazgāšanas līdzekļa daudzumu atbilstoši ūdens cietībai. Skatiet norādes uz mazgāšanas līdzekļa iepakojuma.
- Vienmēr lietojiet pareizo daudzumu skalošanas līdzekļa. Nepietiekošs skalošanas līdzekļa daudzums samazina žāvēšanas rezultātu. Lietojot pārāk daudz skalošanas līdzekļa, atstāj zilganu slāni uz traukiem.
- Pārbaudiet, lai ūdens mīkstinātāja līmenis ir pareizs. Ja līmenis ir pārāk augsts, paaugstinātais sāls daudzums ūdenī var veidot rūsu uz galda piederumiem.

10.3 Ja vēlaties pārtraukt izmantot kombinētās mazgāšanas līdzekļa tabletes

Pirms sākt atsevišķi izmantot mazgāšanas līdzekli, speciālo sāli un skalošanas līdzekli, rīkojieties šādi.

1. Iestatiet visaugstāko ūdens mīkstinātāja līmeni.
2. Pārlicinieties, ka specializētās sāls un skalošanas līdzekļa tvertnes ir pilnas.
3. Aktivizējiet programmu Quick Nepievienojiet mazgāšanas līdzekli un neievietojiet grozos traukus.
4. Kad programma ir beigusies, noregulējiet ūdens mīkstinātā līmeni atbilstoši ūdens cietībai jūsu apgabalā.
5. Noregulējiet skalošanas līdzekļa dozēšanas daudzumu.

10.4 Pirms programmas sākšanas

Pirms izvēlētas programmas palaišanas pārlicinieties, ka ievērots tālāk minētais.

- Filtri ir tīri un pareizi uzstādīti.
- Sāls tvertnes vāks ir cieši aizvērts.
- Nav aizsprostoti izsmidzinātāji.
- Specializētais sāls un skalošanas līdzeklis ir pietiekamā daudzumā (ja netiek izmantotas kombinētās mazgāšanas līdzekļa tabletes).
- Priekšmeti grozos ir izvietoti pareizi.
- Programma ir atbilstoša ievietotajam daudzumam un netīrības līmenim.
- Tiek izmantots atbilstošs mazgāšanas līdzekļa daudzums.

10.5 Grozu piepildīšana

- Vienmēr izmantojiet visu groza ietilpību.
- Izmantojiet ierīci, lai mazgātu tikai tādus priekšmetus, kurus drīkst mazgāt trauku mazgājamajā mašīnā.
- Nemazgājiet ierīcē koka, raga, alumīnija, alvas un vara priekšmetus, jo tie var saplaisāt, savērtties, mainīt krāsu vai tajos var izveidoties iedobumi.
- Nemazgājiet ierīcē priekšmetus, kas var uzsūkt ūdeni (sūkļus, mājsaimniecības drānas).

- Ievietojiet dobus priekšmetus (tases, glāzes un pannas) ar atvērumu uz leju.
- Pārļiecinieties, ka stikla priekšmeti savstarpēji nesaskaras.
- Ievietojiet vieglus priekšmetus augšējā grozā. Pārbaudiet, vai priekšmeti brīvi nekustas.
- Ievietojiet galda piederumus un mazus priekšmetus galda piederumu atvilktnē.
- Pavirziet augšējo grozu uz augšu, lai varētu ievietot lielākus priekšmetus apakšējā grozā.
- Pirms aktivizējat programmu, pārļiecinieties, ka nav traucēta izsmidzinātāju kustība.

11. KOPŠANA UN TĪRĪŠANA



BRĪDINĀJUMS!

Pirms apkopes, izņemot programmas Machine Care palaišanu, izslēdziet ierīci un atvienojiet spraudkontaktu no elektrotīkla.



Netīri filtri un nosprostotas izsmidzinātāju atveres pasliktina mazgāšanas rezultātus. Pārbaudiet šos elementus regulāri un, ja nepieciešams, notīriet.

11.1 Machine Care

Machine Care ir programma, kas paredzēta optimālai ierīces iekšpuses tīrīšanai. Tā likvidē kaļķakmens nogulšņu un taukvielu uzkrāšanos.

Ja ierīce nosaka, ka nepieciešama tīrīšana, iedegas indikators . Ieslēdziet programmu Machine Care, lai tīrītu ierīces iekšpusi.

Kā palaist programmu Machine Care



Pirms programmas Machine Care aktivizēšanas notīriet filtrus un izsmidzinātājus.

1. Lietojiet atkaļķošanas vai tīrīšanas līdzekļus, kas paredzēti tieši trauku



10.6 Grozu iztukšošana



1. Pirms trauku izņemšanas ļaujiet tiem atdzist. Karsti trauki var būt triecienneizturīgi.
2. Vispirms iztukšojiet apakšējo trauku grozu, tad augšējo.



Pēc programmas pabeigšanas ūdens joprojām var palikt uz ierīces iekšējām virsmām.

mazgājamām mašīnām. Ievērojiet uz iepakojuma redzamās norādes. Nelieciet traukus grozos.

2. Piespiediet vienlaicīgi + un  un turiet tos piespiestus aptuveni 3 sekundes.

Mirgo indikatori  un +. Displejā rāda programmas ilgumu.

3. Lai sāktu programmu, aizveriet ierīces durvis.

Pēc programmas beigām indikators  nedeg.

11.2 Iekšpuses tīrīšana

- Tīriet ierīces iekšpusi ar mīkstu mitru drānu.
- Neizmantojiet abrazīvus izstrādājumus, abrazīvus sūkļus, asus instrumentus, spēcīgas ķīmikālijas vai šķīdinātājus.
- Reizi nedēļā noslaukiet ierīces durvis, tostarp gumijas blīvi.
- Lai saglabātu jūsu ierīces darbības efektivitāti, vismaz reizi divos mēnešos ir ieteicams izmantot īpaši trauku mazgājamajām mašīnām paredzētu tīrīšanas līdzekli. Rūpīgi ievērojiet uz produkta iepakojuma sniegtos norādījumus.
- Lai gūtu optimālus rezultātus, aktivizējiet programmu Machine Care.

11.3 Svešķermeņu izņemšana

Pārbaudiet filtrus un sifonu pēc katras trauku mazgājamās mašīnas lietošanas reizes. Svešķermeņi (piemēram, stikla gabali, kauli vai zobu bakstāmie kociņi, u.c.) pasliktina mazgāšanas rezultātu un var sabojāt drenāžas sūkni.



UZMANĪBU!

Ja nav iespējams izņemt no ierīces svešķermeņus, sazinieties ar pilnvaroto servisa centru.

1. Izjauciet filtrus, kā norādīts šajā sadaļā.
2. Manuāli izņemiet no ierīces visus svešķermeņus.
3. Salieciet atpakaļ filtrus, kā norādīts šajā sadaļā.

11.4 Ārpuses tīrīšana

- Tīriet ierīci ar mitru, mīkstu drānu.
- Izmantojiet tikai neitrālus mazgāšanas līdzekļus.
- Neizmantojiet abrazīvus izstrādājumus, abrazīvus sūkļus vai šķīdinātājus.

11.5 Filtru tīrīšana

Filtru sistēma sastāv no 3 komponentiem.

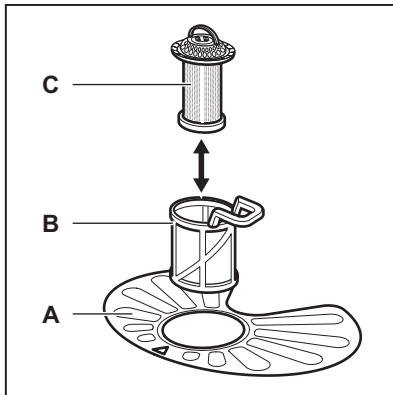

1. Pagrieziet filtru (B) pretēji pulksteņa rādītāja virzienam un izņemiet to.

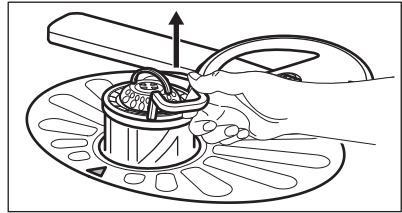
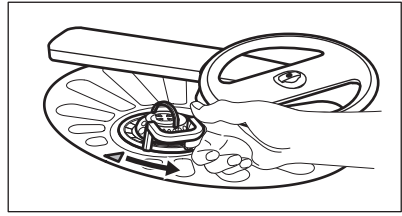

2. Izņemiet filtru (C) no filtra (B).
3. Izņemiet plakano filtru (A).

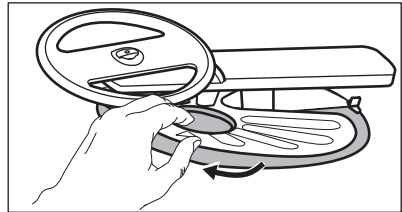

4. Nomazgājiet filtrus.

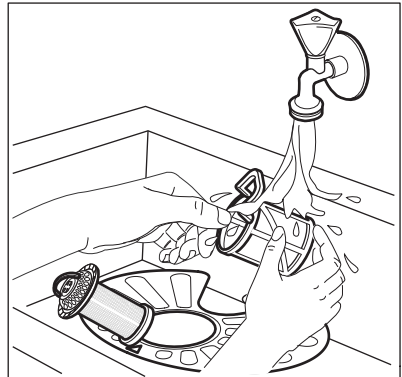

5. Pārlicinieties, ka nostādīnātājā vai ap tā malām nav ēdiena atlieku un neīrūmu.
6. Ievietojiet atpakaļ plakano filtru (A). Pārlicinieties, ka tas ir pareizi novietots zem abām vadīklām.

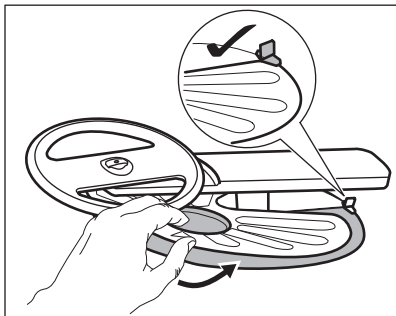

7. Salieciet atpakaļ filtrus (B) un (C).
8. Ievietojiet filtru (B) atpakaļ plakanajā filtrā (A). Grieziet to pulksteņa rādītāja virzienā, līdz tas nofiksējas.

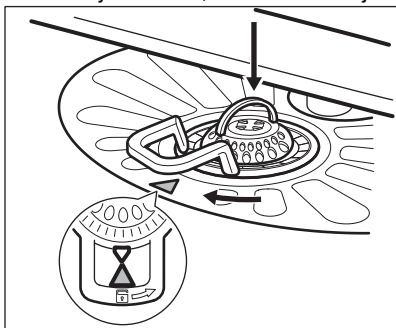

UZMANĪBU!

Nepareiza filtru pozīcija var izraisīt sliktus mazgāšanas rezultātus un ierīces bojājumus.

11.6 Apakšējā izsmidzinātāja tīrīšana

Iesakām regulāri tīrīt apakšējo izsmidzinātāju, lai neļautu netīrumiem aizsprostot atveres.

Aizsprostotas atveres var radīt neapmierinošus mazgāšanas rezultātus.

1. Lai noņemtu apakšējo izsmidzinātāju, pavelciet to uz augšu.

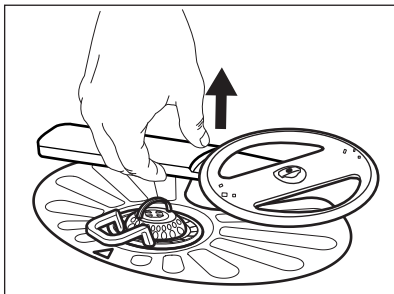

2. Nomazgājiet izsmidzinātāju zem tekoša ūdens. Lietojiet tievu, asu instrumentu, piem., zobu bakstāmo, lai iztīrītu no atverēm netīrumus.

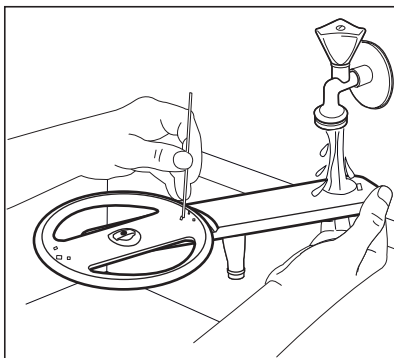

3. Lai uzstādītu izsmidzinātāju atpakaļ vietā, piespiediet to uz leju.

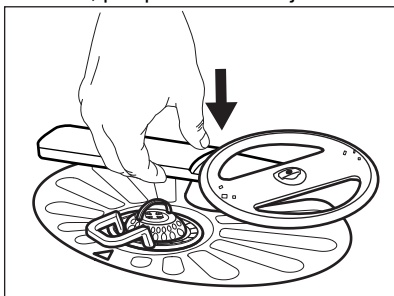

11.7 Augšējā izsmidzinātāja tīrīšana

Iesakām regulāri tīrīt augšējo izsmidzinātāju, lai neļautu netīrumiem aizsprostot atveres.

Aizsprostotas atveres var radīt neapmierinošus mazgāšanas rezultātus.

1. Izvelciet no ierīces augšējo grozu.

2. Lai noņemtu izsmidzinātāju no groza, spiediet izsmidzinātāju uz augšu, vienlaikus pagriežot to pulksteņa rādītāja virzienā.

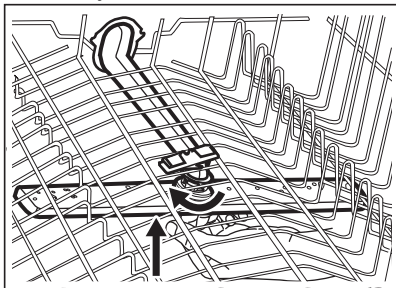

3. Nomazgājiet izsmidzinātāju zem tekoša ūdens. Lietojiet tievu, asu instrumentu, piem., zobu bakstāmo, lai iztīrītu no atverēm netīrumus.

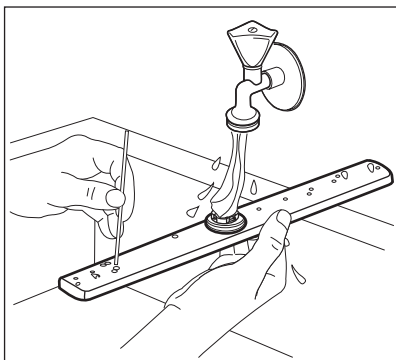

4. Lai uzstādītu izsmidzinātāju atpakaļ, piespiediet izsmidzinātāju uz augšu un vienlaicīgi griežiet to pretēji pulksteņa rādītāja virzienam, līdz tas nokļūst vietā.

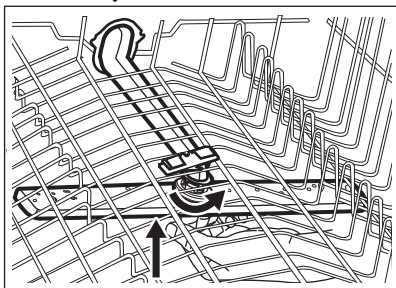

11.8 Griestu izsmidzinātāja tīrīšana

Iesakām regulāri tīrīt griestu izsmidzinātāju, lai neļautu netīrumiem aizsprostot atveres. Aizsprostotas atveres var radīt neapmierinošus mazgāšanas rezultātus.

Griestu izsmidzinātājs ir ievietots ierīces griestos. Izsmidzinātājs (C) ir uzstādīts ūdens padeves caurulē (A) ar stiprinājuma elementu (B).

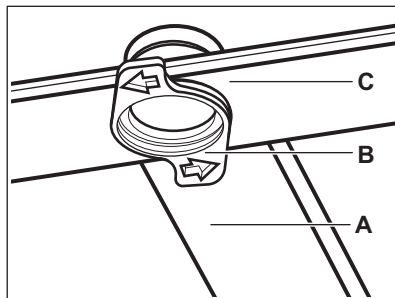

1. Atbrīvojiet atdures galdā piederumu atvilktnes sliežu abās pusēs un izņemiet atvilktni.

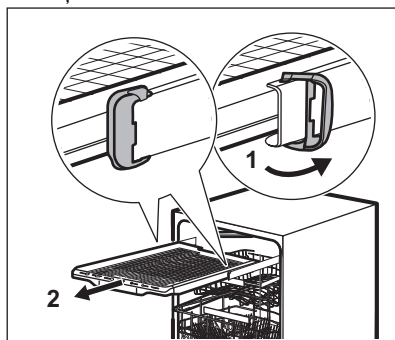

2. Nolaidiet augšējo grozu līdz zemākajam līmenim, lai varētu ērtāk piekļūt izsmidzinātājam.
3. Lai atvienotu izsmidzinātāju (C) no ūdens padeves caurules (A), pagriežiet stiprinājuma elementu (B) pretēji pulksteņa rādītāja virzienam un pavelciet izsmidzinātāju uz leju.
4. Nomazgājiet izsmidzinātāju zem tekoša ūdens. Lietojiet tievu, asu instrumentu, piem., zobu bakstāmo, lai iztīrītu no atverēm netīrumus. Ļaujiet ūdenim tecēt caur atverēm, lai izskalotu netīrumus no iekšpuses.

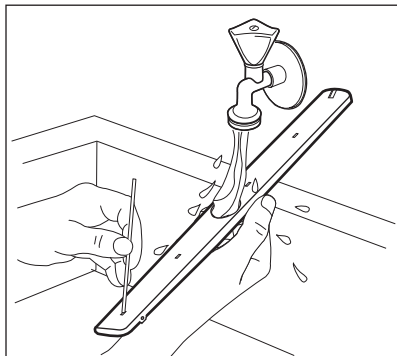

5. Lai uzstādītu izsmidzinātāju (C) atpakaļ, ievietojiet stiprinājuma elementu (B) izsmidzinātājā un nofiksējiet to ūdens padeves caurulē (A), pagriežot to pulksteņa rādītāja virzienā. Pārliecinieties, ka stiprinājuma elements nofiksējas vietā.
6. Novietojiet galda piederumu atvilktni uz izbīdāmajām sliedēm un attiecīgajās vietās ievietojiet atdures.

12. TRAUCĒJUMMEKLĒŠANA



BRĪDINĀJUMS!

Neatbilstoša ierīces labošana var apdraudēt lietotāja drošību. Visi remontdarbi jāveic kvalificētiem speciālistiem.

Informāciju par iespējamajām problēmām skatiet turpmāk esošajā tabulā.

Dažu problēmu gadījumā displejs rāda brīdinājuma kodu.

Lielāko daļu radušos problēmu var atrisināt, nesazinoties ar pilnvaroto servisa centru.

| Problēma un brīdinājuma kods | Iespējamais iemesls un risinājums |
|--|--|
| Jūs nevarat aktivizēt ierīci. | <ul style="list-style-type: none"> • Pārbaudiet, vai ierīces kontaktspraudnis ir pieslēgts elektrofikla kontaktligzdai. • Pārbaudiet, vai drošinātāju kastē nav izdegušu drošinātāju. |
| Nevar palaist programmu. | <ul style="list-style-type: none"> • Pārbaudiet, vai ir aizvērtas ierīces durvis. • Ja ir iestatīts atliktais starts, atceliet šo iestatījumu vai gaidiet laika atskaites beigas. • Ierīce papildina sveķus ūdens mīkstināšanas iekārtā. Šīs procedūras ilgums ir aptuveni piecas minūtes. |
| Ierīce neuzpildās ar ūdeni. Displejā redzams i10 vai i11 . | <ul style="list-style-type: none"> • Pārbaudiet, vai ir atvērts ūdens krāns. • Pārbaudiet, vai ūdens padeves spiediens nav pārāk zems. Lai saņemtu šo informāciju, sazinieties ar savu vietējo ūdensapgādes uzņēmumu. • Pārbaudiet, vai nav aizsprostots ūdens krāns. • Pārbaudiet, vai nav aizsprostots ūdens ievades lokanā savienojuma filtrs. • Pārbaudiet, vai nav salocījies vai saliekts ūdens padeves lokanais savienojums. |

| Problēma un brīdinājuma kods | Iespējamais iemesls un risinājums |
|--|--|
| Ierīce neizsūkņē ūdeni. Displejā redzams i20 . | <ul style="list-style-type: none"> • Pārbaudiet, vai nav aizsprostots izlietnes sifons. • Pārbaudiet, vai nav aizsprostota iekšējā filtra sistēma. • Pārbaudiet, vai nav salocīties vai pārliekts ūdens izvades lokanais savienojums. |
| Ūdens pretnoplūdes sistēma ir ieslēgta. Displejā redzams i30 . | <ul style="list-style-type: none"> • Aizveriet ūdens krānu. • Pārbaudiet, vai ierīce ir uzstādīta pareizi. • Pārbaudiet, vai grozi ir piepildīti atbilstoši lietošanas instrukcijā sniegtajiem norādījumiem. |
| Ūdens līmeņa noteikšanas sensora kļūme. Displejā redzams i41 – i44 . | <ul style="list-style-type: none"> • Pārbaudiet, vai filtri ir tīri. • Ieslēdziet un izslēdziet ierīci. |
| Mazgāšanas sūkņa vai aizplūdes sūkņa kļūme. Displejā redzams i51 – i59 vai i5A – i5F . | <ul style="list-style-type: none"> • Ieslēdziet un izslēdziet ierīci. |
| Ierīces iekšienē esošā ūdens temperatūra ir pārāk augsta vai radusies temperatūras sensora kļūme. Displejā redzams i61 vai i69 . | <ul style="list-style-type: none"> • Pārbaudiet, vai ietilpdes ūdens temperatūra nepārsniedz 60 °C. • Izslēdziet un ieslēdziet ierīci. |
| Tehniski ierīces darbības traucējumi. Displejā redzams iC0 vai iC3 . | <ul style="list-style-type: none"> • Izslēdziet un ieslēdziet ierīci. |
| Ūdens līmenis ierīcē ir pārāk augsts. Displejā redzams iF1 . | <ul style="list-style-type: none"> • Izslēdziet un ieslēdziet ierīci. • Pārbaudiet, vai filtri ir tīri. • Pārbaudiet, vai ūdens izplūdes sistēmas caurule ir uzstādīta pareizā augstumā no grīdas. Skatiet uzstādīšanas norādes. |
| Tīkla vienuma kļūda. Displejā redzams iC4 vai iC5 . | <ul style="list-style-type: none"> • Sazinieties ar pilnvaroto servisa centru. |
| Darbības laikā ierīce vairākkārt apstājas un atsāk darbu. | <ul style="list-style-type: none"> • Tas ir normāli. Tas nodrošina optimālus tīrīšanas rezultātus un ietaupa elektroenerģiju. |
| Programma darbojas pārāk ilgi. | <ul style="list-style-type: none"> • Ja ir iestatīta atliktā starta iespēja, atceliet atlikšanas iestatījumu vai gaidiet laika atskaites beigas. • Aktivizētās iespējas pagarina programmas darbības ilgumu. |

| Problēma un brīdinājuma kods | Iespējamais iemesls un risinājums |
|---|--|
| Displejā norādītais programmas darbības ilgums atšķiras no patēriņa datu tabulā norādītā. | <ul style="list-style-type: none"> • Skatiet patēriņa datu tabulu sadaļā “Programmu izvēle”. |
| Atlikušais laiks displejā palielinās un pārlec gandrīz līdz programmas laika beigām. | <ul style="list-style-type: none"> • Tas nav defekts. Ierīce darbojas pareizi. |
| Neliela ūdens noplūde no ierīces durvīm. | <ul style="list-style-type: none"> • Ierīce nav nolīmeņota. Atskrūvējiet vaļīgāk vai pievelciet regulējamās kājiņas (pēc nepieciešamības). • Ierīces durvis un veļas tīlne nav vienā līmenī. Noregulējiet ierīces aizmugurējās kājiņas (pēc nepieciešamības). |
| Ierīces durvis ir grūti aizvērt. | <ul style="list-style-type: none"> • Ierīce nav nolīmeņota. Atskrūvējiet vaļīgāk vai pievelciet regulējamās kājiņas (pēc nepieciešamības). • Trauku daļas ir izvīzējušās ārpus groziem. |
| Ierīces durvis atveras mazgāšanas cikla laikā. | <ul style="list-style-type: none"> • Aktivizēta funkcija AirDry. Tagad jūs varat deaktivizēt funkciju. Skatiet sadaļu “Pamata iestatījumi”. |
| Graboša vai klauvējoša skaņa ierīces iekšpusē. | <ul style="list-style-type: none"> • Trauki nav pareizi izvietoti grozos. Skatiet brošūru par priekšmetu ievietošanu grozā. • Pārliecinieties, ka izsmidzinātāji var brīvi rotēt. |
| Ierīce atslēdz drošinātāju. | <ul style="list-style-type: none"> • Pieejamais strāvas stiprums nav pietiekams, lai apgādātu visas lietotās ierīces ar elektroenerģiju. Pārbaudiet kontaktligzdas strāvas stiprumu ampēros un skaitītāja jaudu vai izslēdziet vienu no lietotajām ierīcēm. • Ierīces iekšējie elektriskie traucējumi. Sazinieties ar pilnvaroto servisa centru. |
| Ierīce ir ieslēgta, bet nedarbojas. Displejā redzams PF . | <ul style="list-style-type: none"> • Barošanas avots ir ārpus darbības diapazona. Mazgāšanas cikls ir īslaicīgi pārtraukts un automātiski atsāksies pēc elektroenerģijas padeves atjaunošanas. |
| Ierīce izslēdzas darbības laikā. | <ul style="list-style-type: none"> • Pilnīgs strāvas padeves pārtraukums. Mazgāšanas cikls ir īslaicīgi pārtraukts un automātiski atsāksies pēc elektroenerģijas padeves atjaunošanas. |
| Displejā redzams upd . Visi taustiņi, izņemot taustiņu ieslēgt/izslēgt, ir neaktīvi. | <ul style="list-style-type: none"> • Ierīce lejupielādē un instalē aparatprogrammatūras atjauninājumus automātiski, kad tie kļūst pieejami. Atjauninājumu instalēšanas laikā displejs rāda upd. Uzgaidiet, līdz process tiek pabeigts. Izslēdzot ierīci atjauninājumu veikšanas laikā, šis process atsākas, atkārtoti to ieslēdzot. Aparatprogrammatūras atjauninājumi neievieš izmaiņas ierīces deklarētajos veiktspējas datus. |

Pēc ierīces pārbaudīšanas izslēdziet un ieslēdziet to. Ja problēma atkārtojas, sazinieties ar pilnvaroto servisa centru.

Tabulā nenorādītu brīdinājuma kodu gadījumā sazinieties ar pilnvaroto servisa centru.

**BRĪDINĀJUMS!**

lesakām nelietot ierīci, kamēr problēma nav pilnībā atrisināta. Atvienojiet ierīci no elektrotīkla un nepievienojiet to atpakaļ, līdz neesat pārliecināts(-a), ka tā darbojas pareizi.

12.1 Izstrādājuma ciparu kods (PNC)

Sazinoties ar pilnvarotu servisa centru, jums nepieciešams norādīt savas ierīces izstrādājuma ciparu kodu.

PNC norādīts uz datu plāksnītes, kura atrodama uz ierīces durvīm. PNC var arī pārbaudīt uz vadības paneļa.

Pirms pārbaudāt PNC, pārliecinieties, ka ierīce ir programmu izvēles režīmā.

1. Piespiediet vienlaicīgi un un turiet tos piespiestus aptuveni 3 sekundes.

Displejs rāda ierīces PNC.

2. Lai izietu no PNC skata, vienlaicīgi nospiediet un un turiet tos piespiestus aptuveni 3 sekundes.

Programma atgriežas pie programmu izvēles režīma.

12.2 Trauku mazgāšanas un žāvēšanas rezultāti nav apmierinoši

| Problēma | Iespējamais iemesls un risinājums |
|--|---|
| Slikti mazgāšanas rezultāti. | <ul style="list-style-type: none"> • Skatiet sadaļu „Ikdienas lietošana”, „Padomi un ieteikumi” un brošūru par priekšmetu ievietošanu grozā. • Lietojiet intensīvākas mazgāšanas programmu. • Aktivizējiet iespēju ExtraPower, lai uzlabotu izvēlētajās programmas mazgāšanas rezultātus. • Izfīriet izsmidzinātāja sprauslas un filtru. Skatiet sadaļu „Apkope un tīrīšana”. |
| Slikti žāvēšanas rezultāti. | <ul style="list-style-type: none"> • Galda piederumi pārāk ilgi bija atstāti aizvērtā ierīcē. Aktivizējiet funkciju AirDry, lai iestatītu durvju automātisko atvēršanos un uzlabotu žāvēšanas veiktspēju. • Ierīcē nav skalošanas līdzekļa vai skalošanas līdzekļa deva nav pietiekama. Uzpildiet skalošanas līdzekļa devu vai iestatiet augstāku skalošanas līdzekļa līmeni. • Iemesls var būt skalošanas līdzekļa kvalitāte. • Vienmēr izmantojiet skalošanas līdzekli, pat ar daudzfunkcionālajām tabletēm. • Plastmasas priekšmetus var būt nepieciešams noslaucīt ar dvieli. • Programmai nav žāvēšanas fāzes. Skatiet sadaļu „Programmu pārskats”. |
| Uz glāzēm un traukiem ir bālas svītras vai zilgas nogulsnes. | <ul style="list-style-type: none"> • Pārāk liels padotā skalošanas līdzekļa daudzums. Pielāgojiet skalošanas līdzekļa devu zemākam līmenim. • Pārāk liels skalošanas līdzekļa daudzums. |
| Uz glāzēm un traukiem ir traipi un izžuvuši ūdens pilieni. | <ul style="list-style-type: none"> • Nepietiekams skalošanas līdzekļa daudzums. Pielāgojiet skalošanas līdzekļa devu augstākam līmenim. • Iemesls var būt skalošanas līdzekļa kvalitāte. |

| Problēma | Iespējamais iemesls un risinājums |
|--|---|
| Ierīces iekšpuse ir mitra. | <ul style="list-style-type: none"> • Tas nav ierīces defekts. Mitrums kondensējas uz ierīces sienām. |
| Neparasts putu daudzums mazgāšanas laikā. | <ul style="list-style-type: none"> • Lietojiet trauku mazgājamajām mašīnām paredzētu mazgāšanas līdzekli. • Lietojiet cita ražotāja izgatavotu mazgāšanas līdzekli. • Iepriekš neskalojiet traukus zem tekoša ūdens. |
| Rūsas nogulsnes uz galda piederumiem. | <ul style="list-style-type: none"> • Mazgāšanai izmantotajā ūdenī ir pārāk augsts sāls saturs. Skatiet sadaļu „Ūdens mīkstinātājs”. • Ierīcē vienkopus tika ievietoti sudraba un nerūsējošā tērauda galda piederumi. Nenovietojiet tuvu sudraba un nerūsējošā tērauda priekšmetus. |
| Programmas beigās dozatorā redzamas mazgāšanas līdzekļa atliekas. | <ul style="list-style-type: none"> • Mazgāšanas līdzekļa tablete iesprūda dozatorā, un ūdens to neaizskaloja. • Ūdens nevar aizskalot mazgāšanas līdzekli no dozatora. Pārbaudiet, vai izsmidzinātājs nav bloķēts vai aizsprostots. • Pārlicinieties, ka grozos ievietotie priekšmeti ne-traucē atvērties mazgāšanas līdzekļa dozatora vākam. |
| Smaka ierīces iekšpusē. | <ul style="list-style-type: none"> • Skatiet sadaļu „lekšējā tīrīšana”. • Aktivizējiet programmu Machine Care ar trauku mazgājamajām mašīnām paredzētu atkaļķotāju vai tīrīšanas līdzekli. |
| Kaļķakmens atliekas uz galda piederumiem, kā arī uz tilpnes un durvju iekšpusēs. | <ul style="list-style-type: none"> • Sāls līmenis ir zems, pārbaudiet uzpildīšanas indikatoru. • Sāls tvertnes vāks ir pārāk vaļīgs. • Krāna ūdens ir ciets. Skatiet sadaļu „Ūdens mīkstinātājs”. • Izmantojiet sāli un iestatiet ūdens mīkstinātāja reģenerāciju, pat, ja lietojat kombinētās trauku mazgāšanas tabletes. Skatiet sadaļu „Ūdens mīkstinātājs”. • Sāciet programmu Machine Care ar trauku mazgājamajām mašīnām paredzētu atkaļķošanas līdzekli. • Ja joprojām parādās kaļķakmens nogulsnes, iztīriet ierīci ar piemērotiem mazgāšanas līdzekļiem. • Izmēģiniet citu mazgāšanas līdzekli. • Sazinieties ar mazgāšanas līdzekļa ražotāju. |
| Nespodri, krāsu zaudējuši vai ieplīsuši trauki. | <ul style="list-style-type: none"> • Pārlicinieties, ka ierīcē tiek mazgāti tikai tādi trauki, kurus drīkst mazgāt trauku mazgājamajā mašīnā. • Ievietojiet un izņemiet traukus no groza uzmanīgi. Aplūkojiet brošūru par priekšmetu ievietošanu grozā. • Ievietojiet trauslus priekšmetus augšējā grozā. • Aktivizējiet iespēju GlassCare, lai nodrošinātu īpašas rūpes stikla izstrādājumiem un trausliem priekšmetiem. |



Skatiet sadaļas **“Pirms pirmās lietošanas”**, **“Ikdienas lietošana”** vai **“Padomi un ieteikumi”**, lai noskaidrotu citus iespējamus iemeslus.

12.3 Problēmas ar bezvadu savienojumu

| Problēma | Iespējamais iemesls un risinājums |
|--|---|
| Bezvadu savienojuma aktīvajai zīcei nav veiksmīga. | <ul style="list-style-type: none"> Nepareizs bezvadu tīkla ID vai parole. Atceliet iestatīšanu un sāciet no sākuma, lai ievadītu pareizus rekvizītus. Skatīt sadaļu “Bezvadu savienojums”. Pastāv problēma ar bezvadu tīkla signālu. Pārbaudiet savu bezvadu tīklu un maršrutētāju. Restartējiet maršrutētāju. Bezvadu tīkla signāls ir vājš. Pārvietojiet maršrutētāju tuvāk trauku mazgājamai mašīnai. Bezvadu signālam traucē mikroviļņu ierīce, kas atrodas trauku mazgājamās mašīnas tuvumā. Izslēdziet mikroviļņu krāsni. Sazinieties ar savu bezvadu interneta pakalpojumu sniedzēju, ja rodas papildu problēmas ar bezvadu tīklu. |
| Lietojumprogramma nespēj savienoties ar trauku mazgājamo mašīnu. | <ul style="list-style-type: none"> Pastāv problēma ar bezvadu tīkla signālu. Pārbaudiet savu bezvadu tīklu un maršrutētāju. Restartējiet maršrutētāju. Pārbaudiet, vai mobilā ierīce ir savienota ar tīklu. Uzstādīts jauns maršrutētājs vai maršrutētāja konfigurācija ir mainīta. Atkārtoti konfigurējiet trauku mazgājamo mašīnu un mobilo ierīci. Skatīt sadaļu “Bezvadu savienojums”. Sazinieties ar savu bezvadu interneta pakalpojumu sniedzēju, ja rodas papildu problēmas ar bezvadu tīklu. |
| Programma nespēj savienoties ar trauku mazgājamo mašīnu nevienā citā tīklā, kas nav mājas bezvadu tīkls. Mirgo  WiFi indikators. | <ul style="list-style-type: none"> Zaudēts savienojums ar datu mākonī. Gaidiet, kamēr savienojums tiks atjaunots. |
| Programma bieži nespēj savienoties ar trauku mazgājamo mašīnu. | <ul style="list-style-type: none"> Bezvadu signālam traucē mikroviļņu ierīce, kas atrodas trauku mazgājamās mašīnas tuvumā. Izslēdziet mikroviļņu krāsni. Izvairieties vienlaikus izmantot mikroviļņu krāsni un attālināto ierīces palaišanu. Bezvadu tīkla signāls ir vājš. Pārvietojiet maršrutētāju pēc iespējas tuvāk ierīcei vai apsveriet bezvadu signāla diapazona paplašinātāja iegādi. |

13. TEHNISKĀ INFORMĀCIJA

| | | |
|--|---|-----------------------|
| Izmēri | Platums / augstums / dziļums (mm) | 596 / 818 - 898 / 550 |
| Elektrofīkla savienojums ¹⁾ | Spriegums (V) | 200 - 240 |
| | Frekvence (Hz) | 50 - 60 |
| Ūdens pievada spiediens | bāri (minimāli un maksimāli) | 0.5 - 10 |
| | MPa (minimāli un maksimāli) | 0.05 - 1.0 |
| Ūdens padeve | Aukstais ūdens vai karstais ūdens ²⁾ | maks. 60°C |
| Kapacitāte | Vietas iestatījumi | 15 |

¹⁾ Citas vērtības skatiet tehnisko datu plāksnītē.

²⁾ Ja karstais ūdens tiek piegādāts, izmantojot alternatīvu enerģijas avotu (piemēram, saules paneļus), izmantojiet karstā ūdens piegādi, lai samazinātu elektroenerģijas patēriņu.

13.1 Saite uz ES EPREL datu bāzi

QR kods uz ierīces enerģijas marķējuma satur tīmekļa saiti uz šīs ierīces reģistrāciju ES EPREL datu bāzē. Saglabājiet enerģijas marķējumu kopā ar lietotāja rokasgrāmatu un visiem pārējiem ierīces komplektācijā iekļautajiem dokumentiem.

Informāciju par produkta veiktspēju var atrast ES EPREL datu bāzē, izmantojot

saiti <https://eprel.ec.europa.eu> un modeļa nosaukumu un produkta numuru, kas atrodams uz ierīces datu plāksnītes. Skatiet sadaļu "Produkta apraksts".

Lai uzzinātu vairāk informācijas par enerģijas marķējumu, apmeklējiet www.theenergylabel.eu.

14. APSVĒRUMI PAR VIDES AIZSARDZĪBU

Nododiet otrreizējai pārstrādei materiālus ar simbolu . Ievietojiet iepakojuma materiālus atbilstošajos konteineros to otrreizējai pārstrādei. Palīdziet aizsargāt apkārtējo vidi un cilvēku veselību, atkārtoti pārstrādājot elektrisko un elektronisko iekārtu atkritumus.

Neizmetiet ierīces, kas apzīmētas ar šo simbolu , kopā ar māsasaimniecības atkritumiem. Nododiet izstrādājumu vietējā otrreizējās pārstrādes punktā vai sazinieties ar vietējo pašvaldību.

www.electrolux.com/shop



117837110-A-482022

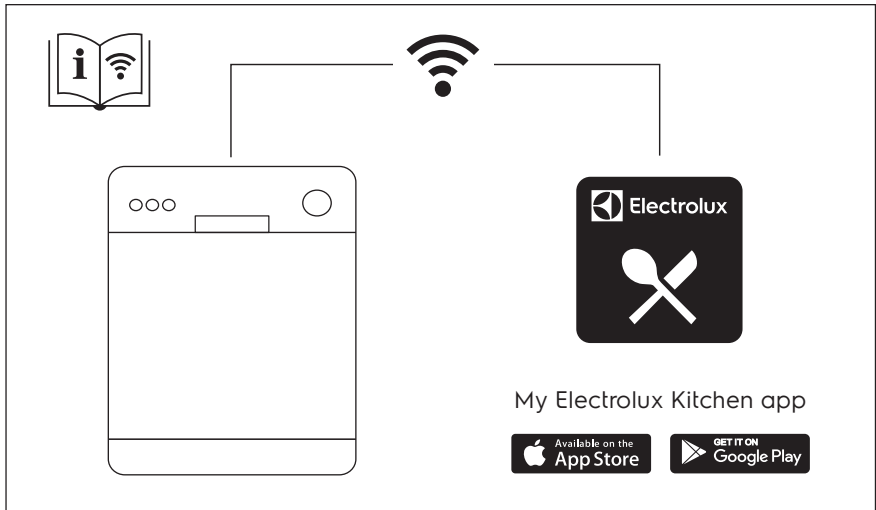

The software in this product contains components that are based on free and open source software. Electrolux gratefully acknowledges the contributions of the open software and robotics communities to the development project.

To access the source code of these free and open source software components whose license conditions require publishing, and to see their full copyright information and applicable license terms, please visit: <http://electrolux.opensoftwarerepository.com> (folder NIUS)