

EOA9S31CX
KOAAS31CX



LV Tvaika cepeškrāsns

Lietošanas instrukcija



MĒS DOMĀJAM PAR JUMS

Paldies, ka iegādājāties Electrolux ierīci. Esat izvēlējušies produktu, kas jau vairākus gadu desmitus aprvieno profesionālas pieredzes un inovāciju. Atjautīgs un stilīgs, radīts, ņemot vērā jūsu vēlmes. Tāpēc katru reizi lietojot, varat būt droši, ka sasniegsiet izcilus rezultātus.

Lai arī lūdzam Electrolux pasaulē!

Apmeklējiet mūsu tīmekļa vietni, lai:



saņemtu lietošanas ieteikumus un brošūras, kā arī traucējummeklēšanas, servisa un remonta informāciju:

www.electrolux.com/support

reģistrētu savu ierīci labāka servisa saņemšanai:

www.registerelectrolux.com



iegādātos savai ierīcei papildpiederumus, vienreizējas lietošanas materiālus un oriģinālās rezerves daļas:

www.electrolux.com/shop

Lai saņemtu vairāk receptes, ieteikumus un traucējummeklēšanas padomus, lejupielādējiet lietotni **My Electrolux Kitchen**.



KLIENTU APKALPOŠANA UN SERVISS

Izmantojiet tikai oriģinālās rezerves daļas.

Sazinoties ar mūsu pilnvaroto servisa centru, nodrošiniet, lai jums būtu pieejami šādi dati: modelis, PNC, sērijas numurs.

Šī informācija ir norādīta uz datu plāksnītes.

 Uzmanību / drošības informācija

 Vispārīga informācija un ieteikumi

 Ar vidi saistīta informācija

SATURS

1. DROŠĪBAS INFORMĀCIJA.....	4	4. VADĪBAS PANELIS.....	11
1.1 Bērnu un neaizsargātu personu drošība.....	4	4.1 Vadības paneļa pārskats.....	11
1.2 Vispārīgā drošība.....	5	4.2 Displejs.....	12
2. DROŠĪBAS NORĀDĪJUMI.....	6	5. PIRMS PIRMĀS LIETOŠANAS REIZES... 13	
2.1 Uzstādīšana.....	6	5.1 Sākotnējā tīrīšana	14
2.2 Elektroftikla savienojums.....	7	5.2 Pirmreizējais savienojums.....	14
2.3 Lietošana.....	8	5.3 Bezvadu savienojums 	14
2.4 Aprūpe un tīrīšana.....	8	5.4 Programmatūras licences.....	15
2.5 Gatavošana ar trauku.....	9	5.5 Sākotnējā uzkarsēšana.....	15
2.6 Iekšējais apgaismojums.....	9	5.6 Iestatīšana. Ūdens cietība.....	15
2.7 Serviss.....	9	6. IZMANTOŠANA IKDIENĀ.....	16
2.8 Utilizācija.....	9	6.1 Iestatīšana.	
3. IZSTRĀDĀJUMA APRAKSTS.....	10	Karsēšanas funkcijas.....	16
3.1 Vispārējs pārskats.....	10	6.2 Ūdens atvilkne.....	17
3.2 Papildpiederumi.....	10	6.3 Izmantošana: Ūdens atvilkne.....	17

6.4	Kā iestaīt: Steamify - Tvaika karsēšanas funkcija.....	18	11.4	Tīrīšanas Atgādinājums.....	36
6.5	Iestaīšana SousVide režīms.....	20	11.5	Kā tīrīt: Ūdens atvilktnē.....	36
6.6	Iestaīšana Gatavošanas palīgs.....	20	11.6	Ierīces lietošana. Atkaļķošana.....	37
6.7	Karsēšanas funkcijas.....	20	11.7	Atkaļķošanas atgādinājums.....	38
6.8	Piezīmes par: Ventilatora kars. ar mitrumu.....	23	11.8	Lietošana Skalošana.....	38
7.	PULKSTEŅA FUNKCIJAS.....	24	11.9	Žāvēšanas atgādinājums.....	39
7.1	Pulksteņa funkciju apraksts.....	24	11.10	Lietošana Žāvēšana.....	39
7.2	Kā iestaīt: Pulksteņa funkcijas.....	24	11.11	Izņemšana un uzstādīšana: Durvju stikli.....	39
8.	PIEDERUMU LIETOŠANA.....	26	11.12	Kā nomainīt: Lampa.....	40
8.1	Papildpiederumu ievietošana.....	26	12.	PROBLĒMRISINĀŠANA.....	41
8.2	Termozonde.....	27	12.1	Kā rīkoties, ja.....	41
8.3	Lietošana Termozonde.....	27	12.2	Kā pārvaldīt: Kļūdu kodi.....	43
9.	PAPILDFUNKCIJAS.....	29	12.3	Servisa dati.....	44
9.1	Kā saglabāt: Biežāk lietotie.....	29	13.	ENERGOEFEKTIVITĀTE.....	45
9.2	Automātiskā izslēgšanās.....	29	13.1	Produkta informācija un Produkta informācijas lapa atbilstoši ES Ekodizaina un enerģijas marķējuma noteikumiem.....	45
9.3	Dzesēšanas ventilators.....	29	13.2	Elektroenerģijas taupīšana.....	46
10.	PADOMI UN IETEIKUMI.....	30	14.	IZVĒLNES STRUKTŪRA.....	46
10.1	Gatavošanas ieteikumi.....	30	14.1	Izvēlne.....	46
10.2	Ventilatora kars. ar mitrumu.....	30	14.2	Apakšizvēlne: Tīrīšana.....	47
10.3	Ventilatora kars. ar mitrumu - ieteicamie piederumi.....	31	14.3	Apakšizvēlne: Iespējas.....	47
10.4	Gatavošanas tabulas pārbaudes iestādēm.....	31	14.4	Apakšizvēlne: Savienojums.....	48
11.	KOPŠANA UN TĪRĪŠANA.....	34	14.5	Apakšizvēlne: Uzstādīšana.....	48
11.1	Piezīmes par tīrīšanu.....	34	14.6	Apakšizvēlne: Servisa izvēlne.....	49
11.2	Izņemšana. Plauktu balsti.....	35	15.	TAS IR VIENKĀRŠI!.....	49
11.3	Izmantošana: Tīrīšana ar tvaiku.....	35	16.	APSVĒRUMI PAR VIDES AIZSARDZĪBU.....	51

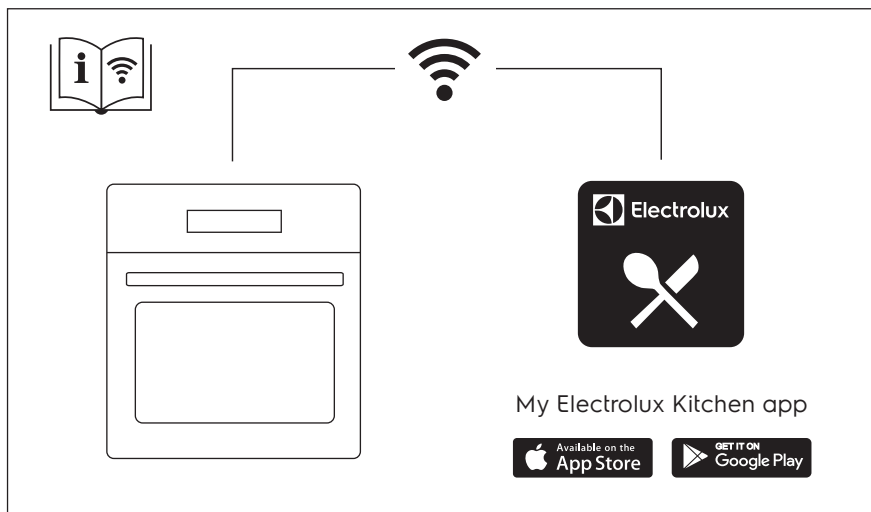

Izmaiņu tiesības rezervētas.

1. ⚠️ DROŠĪBAS INFORMĀCIJA

Pirms ierīces uzstādīšanas un lietošanas rūpīgi izlasiet pievienotos norādījumus. Ražotājs neatbild par savainojumiem un bojājumiem, kas radušies ierīces nepareizas uzstādīšanas vai izmantošanas rezultātā. Glabājiet šīs instrukcijas drošā, pieejamā vietā, lai tās varētu izmantot nākotnē.

1.1 Bērnu un neaizsargātu personu drošība

- Šo ierīci drīkst izmantot bērni no 8 gadu vecuma un cilvēki ar ierobežotām fiziskām, sensorām vai garīgām spējām vai pieredzes un zināšanu trūkumu atbildīgas personas uzraudzībā vai, ja tie ir informēti par ierīces drošu lietošanu un izprot potenciālos riskus. Bērniem no līdz 8 gadu vecumam un personām ar ļoti plašu un sarežģītu invaliditāti jāliedz piekļuve ierīcei, ja vien tos nepārtraukti neuzrauga.

- Mazi bērni jāuzrauga, lai viņi nerotaļātos ar ierīci un komplektācijā iekļautajām mobilajām ierīcēm My Electrolux Kitchen .
- Neļaujiet bērniem tuvoties iepakojumam un atbrīvojieties no tā pienācīgā veidā.
- UZMANĪBU: Ierīce un tās pieejamās detaļas lietošanas laikā sakarst. Neļaujiet bērniem un mājdzīvniekiem atrasties ierīces tuvumā, kad tā tiek lietota vai atdzīst.
- Ja ierīcei ir bērnu drošības ierīce, tā jāaktivizē.
- Bērni nedrīkst tīrīt ierīci un veikt tās apkopi bez uzraudzības.

1.2 Vispārīgā drošība

- Šī ierīce paredzēta tikai ēdiena gatavošanai.
- Šī ierīce ir izstrādāta tikai izmantošanai mājas apstākļos un telpās.
- Šo ierīci var izmantot birojos, viesnīcu viesu numuriņos, pansiju viesu numuriņos, lauku viesu mājās un citās līdzīgās uzturēšanās vietās, kurās izmantošana nepārsniedz (vidējo) mājsaimniecības lietošanas intensitāti.
- Ierīces uzstādīšanu un vada nomaiņu drīkst veikt tikai kvalificēts speciālists.
- Nelietojiet ierīci pirms tās iebūvēšanas.
- Pirms visu veidu apkopes veikšanas atvienojiet ierīci no elektrotīkla.
- Ja elektrības vads ir bojāts, lai izvairītos no elektrības trieciena riska, tas jānomaina ražotājam, pilnvarotam servisa centram vai citam kvalificētam speciālistam.
- UZMANĪBU: Pirms spuldzes nomaiņas pārlicinieties, ka ierīce ir izslēgta, lai izvairītos no strāvas trieciena iespējamības.
- UZMANĪBU: Ierīce un tās pieejamās detaļas lietošanas laikā sakarst. Nepieskarieties sildelementiem un ierīces iekšienes virsmām.

DROŠĪBAS NORĀDĪJUMI

- Vienmēr izmantojiet cimdus, lai izņemtu vai ievietotu papildpiederumus vai gatavošanas traukus.
- Lietojiet tikai šai ierīcei paredzēto ēdiena sensoru (temperatūras sensoru).
- Lai izņemtu plauktu balstus, vispirms pavelciet nost no sānu sienām plauktu balsta priekšpusi, un tad aizmugurējo daļu. Uzstādiet plauktu atbalstus, veicot iepriekšminētās darbības pretējā secībā.
- Ierīces tīrīšanai neizmantojiet tvaika tīrītāju.
- Plīts virsmas stikla durvju tīrīšanai neizmantojiet raupjus, abrazīvus tīrīšanas līdzekļus vai asus metāla skrāpjus, jo tie var saskrāpēt virsmas, un tādējādi stikls var saplīst.

2. DROŠĪBAS NORĀDĪJUMI

2.1 Uzstādīšana



BRĪDINĀJUMS!

Ierīci drīkst uzstādīt tikai kvalificēta persona.

- Noņemiet visu iesaiņojumu.
- Neuzstādiet un nelietojiet bojātu ierīci.
- Ievērojiet kopā ar ierīci piegādātās uzstādīšanas norādes.
- Vienmēr uzmanīgi pārvietojiet ierīci, jo tā ir smaga. Vienmēr izmantojiet drošības cimdus un slēgtus apavus.
- Nevelciet ierīci aiz roktura.
- Uzstādiet ierīci drošā un atbilstošā vietā, kas atbilst uzstādīšanas prasībām.
- Nodrošiniet starp blakus uzstādītām ierīcēm piemērotu attālumu.
- Pirms ierīces uzstādīšanas pārlicinieties, ka būs iespējams brīvi atvērt tās durvis.
- Ierīce ir aprīkota ar elektrisku dzesēšanas sistēmu. Tā ir jādarbina ar elektrības padevi.
- Iebūvētajai ierīcei jāatbilst standarta DIN 68930 stabilitātes prasībām.

Skapīša minimālais augstums (skapīša zem darba virsmas minimālais augstums)	578 (600) mm
Skapīša platums	560 mm
Skapīša dziļums	550 (550) mm
Ierīces priekšpusē augstums	594 mm
Ierīces aizmugures augstums	576 mm

Ierīces priekšpusē platums	595 mm
Ierīces aizmugures platums	559 mm
Ierīces dziļums	567 mm
Ierīces iebūvēšanas dziļums	546 mm
Ierīces dziļums ar atvērtām durvīm	1027 mm
Ventilācijas atveres minimālais izmērs. Atvere apakšējā aizmugurējā daļā	560x20 mm
Strāvas kabeļa garums. Kabelis tiek novietots aizmugurējā labajā stūrī	1500 mm
Montāžas skrūves	4x25 mm

2.2 Elektrotīkla savienojums



BRĪDINĀJUMS!

Var izraisīt ugunsgrēku un elektrošoku.

- Elektrības padeves pieslēgšana jāveic sertificētam elektriķim.
- Ierīcei jābūt iezemētai.
- Pārliecinieties, ka tehnisko datu plāksnītē norādītie parametri atbilst elektrotīkla parametriem.
- Vienmēr izmantojiet pareizi uzstādītu un drošu kontaktligzdu.
- Nelietojiet daudzkontakta adapterus vai pagarinātājus.
- Rīkojieties uzmanīgi, lai nesabojātu kontaktspraudni un kabeli. Ja iekārtas elektropadeves kabeli nepieciešams nomainīt, to jāveic tuvākajā autorizētajā servisa centrā.
- Neļaujiet strāvas kabeļiem saskarties ar ierīces durvīm vai nišu zem ierīces vai atrasties to tuvumā, it īpaši, ja tā darbojas vai durvis ir karstas.
- Daļas, kas nodrošina aizsardzību pret elektrošoku no strāvu vadošiem un izolētajiem elementiem, jānostiprina tā, lai tos nevarētu noņemt bez instrumentiem.
- Pieslēdziet kontaktspraudni kontaktligzdai tikai uzstādīšanas beigās. Pārbaudiet, vai pēc uzstādīšanas kontaktspraudnim var brīvi piekļūt.
- Ja kontaktligzda ir vaļīga, neievietojiet tajā kontaktspraudni.
- Nekad neatslēdziet ierīci no tīkla, velkot aiz strāvas kabeļa. Vienmēr velciet aiz kontaktspraudņa.
- Ir jāizmanto atbilstošas izolācijas ierīces: automātslēdzī, drošinātāji (no turētājiem izskrūvējami drošinātāji), zemējuma noplūdes automātslēdzī un savienotāji.
- Elektroinstalācijā jābūt izolācijas ierīcei, kas ļauj atvienot ierīci no visiem elektrotīkla poliem. Izolācijas ierīcē atstarpei starp kontaktiem jābūt vismaz 3 mm.
- Šī ierīce ir aprīkota ar barošanas vadu un kontaktdakšu.

2.3 Lietošana



BRĪDINĀJUMS!

Pastāv traumu, apdegumu, elektrošoka vai sprādziena risks.

- Nemainiet šī produkta specifikāciju.
- Pārliecinieties, ka ierīces ventilācijas atveres nav nosprostotas.
- Lietošanas laikā neatstājiet ierīci bez uzraudzības.
- Izslēdziet ierīci pēc katras lietošanas reizes.
- Ievērojiet piesardzību, atverot ierīces durvis, kamēr tā darbojas. Var notikt karsta gaisa izplūšana.
- Nelietojiet ierīci ar mitrām rokām, vai ja ierīce nonākusi saskarē ar ūdeni.
- Nepielietojiet spiedienu uz cepeškrāsns durvīm.
- Nelietojiet ierīci kā darba virsmu vai uzglabāšanai paredzētu virsmu.
- Atveriet ierīces durvis piesardzīgi. Izmantojot sastāvdaļas, kas satur spirtu, var rasties spirta tvaiku un gaisa maisījums.
- Neļaujiet dzirkstelēm vai atvērtai liesmai nonākt saskarē ar ierīci, kad atverat durvis.
- Neievietojiet ierīcē un neglabājiet tās tuvumā vai uz tās viegli uzliesmojošas vielas vai ar viegli uzliesmojošām vielām piesūcinātus priekšmetus.
- Neizpaužiet savu Wi-Fi paroli citām personām.



BRĪDINĀJUMS!

Pastāv ierīces bojājumu risks.

- Lai novērstu emaljas bojājumus vai krāsas maiņu:
 - neievietojiet cepeškrāsns traukus vai citus priekšmetus nepastarpināti uz ierīces grīdas;
 - novietojiet alumīnija foliju nepastarpināti uz ierīces grīdas;
 - neļaujiet ūdeni karstā ierīcē.
 - neatstājiet ierīcē mitrus traukus un produktus pēc gatavošanas beigām.
 - ievērojiet piesardzību, izņemot vai ievietojot papildaprīkojumu.
- Emaljas vai nerūsējošā tērauda krāsas maiņa neietekmē ierīces darbību.
- Mitrām kūkām izmantojot dziļo pannu. Augļu sulas var radīt paliekošus traipus.
- Vienmēr gatavojiet pārtiku ar aizvērtām ierīces durvīm.
- Ja ierīce ir uzstādīta aiz mēbeļu paneļa (piemēram, aiz durvīm), pārliecinieties, ka ierīces darbības laikā šīs durvis nekad nav aizvērtas. Aiz aizvērtā mēbeļu paneļa var uzkrāties siltums un mitrums un attiecīgi izraisīt ierīces, iebūvētās mēbeles vai grīdas bojājumus. Neaizveriet mēbeļu paneli līdz ierīce pēc lietošanas nav pilnīgi atdzisusi.

2.4 Aprūpe un tīrīšana



BRĪDINĀJUMS!

Pastāv savainojumu un ierīces aizdegšanās un bojājumu risks.

- Pirms apkopes izslēdziet ierīci un atvienojiet to no elektrotīkla.
- Pārliecinieties, vai ierīce ir auksta. Pastāv risks, ka stikla paneli var iepļīst.
- Ja durvju stikla paneli tiek bojāti, nomainiet tos nekavējoties. Sazinieties ar pilnvaroto servisa centru.
- Regulāri tīriet ierīci, lai novērstu virsmas materiāla nolietošanos.
- Tīriet ierīci ar mitru, mīkstu drānu. Izmantojiet tikai neitrālus mazgāšanas līdzekļus. Neizmantojiet abrazīvus izstrādājumus, abrazīvus sūkļus, šķīdinātājus vai metāla priekšmetus.

- Ja lietojat cepeškrāsns tīrīšanai paredzētus aerosolus, ievērojiet ražotāja drošības norādījumus, kas atrodami uz iepakojuma.

2.5 Gatavošana ar tvaiku



BRĪDINĀJUMS!

Pastāv apdegumu un ierīces bojājumu risks.

- Izplūstošais tvaiks var izraisīt apdegumus:
 - Atverot ierīces durvis, kad ir aktivizēta funkcija, rīkojieties uzmanīgi. Var izplūst tvaiks.
 - Pēc gatavošanas ar tvaiku atveriet ierīces durvis piesardzīgi.

2.6 Iekšējais apgaismojums



BRĪDINĀJUMS!

Pastāv risks saņemt elektrošoku.

- Informācija par šajā produktā esošo lampu (lampām) un atsevišķi nopērkamajām rezerves lampām: Šīs lampas ir paredzētas ekstremāliem fiziskajiem apstākļiem, piemēram, temperatūrai, vibrācijai, mitrumam, mājsaimniecības ierīcēs vai paredzētas informēšanai par ierīces darbības statusu. Tās nav paredzētas citiem lietošanas veidiem un nav piemērotas mājsaimniecības telpu apgaismojumam.
- Šis ražojums satur gaismas avotu, kura energoefektivitātes klase ir G.
- Izmantojiet tikai tādu pašu specifikāciju spuldzes.

2.7 Serviss

- Lai salabotu ierīci, sazinieties ar pilnvarotu servisa centru.
- Izmantojiet tikai oriģinālās rezerves daļas.

2.8 Utilizācija



BRĪDINĀJUMS!

Pastāv savainošanās vai nosmakšanas risks.

- Sazinieties ar vietējās pašvaldības iestādēm, lai noskaidrotu, kā utilizēt ierīci.
- Atvienojiet ierīci no elektropadeves.
- Nogrieziet strāvas kabeli netālu no ierīces un utilizējiet to.
- Noņemiet durvju fiksatoru, lai bērni vai mājdzīvnieki nevarētu sevi iesprostot ierīcē.

3. IZSTRĀDĀJUMA APRAKSTS

3.1 Vispārējs pārskats

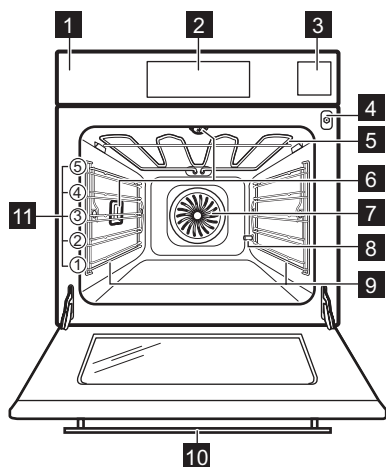

- 1 Vadības panelis
- 2 Displejs
- 3 Ūdens atvilkne
- 4 Termozondes kontaktligzda
- 5 Sildelements
- 6 Lampa
- 7 Ventilators
- 8 Atkaļķošanas izvadcaurule
- 9 Plaukta atbalsts, izņemams
- 10 Kamera rokturī
- 11 Plauktu līmeņi

3.2 Papildpiederumi

Restots plaukts

Gatavošanas traukiem, kūku formām, cepešiem.

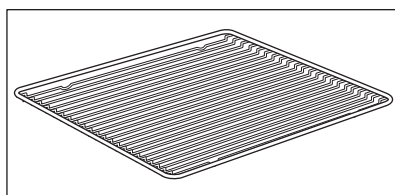

Cepamā Paplāte

Kūkām un biskvītiem.

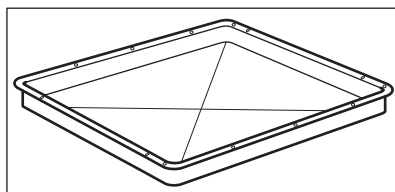

Grila/ceпамā panna

Lai apbrūninātu un ceptu, vai kā paliktis tauku savākšanai.

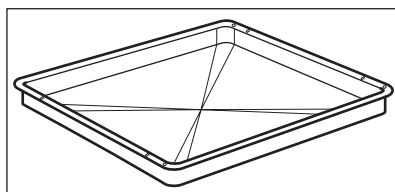

Termozonde

Temperatūra mērīšanai ēdiena iekšpusē.

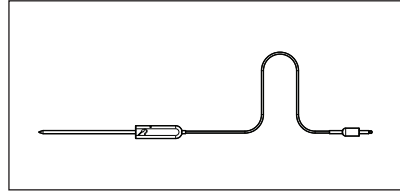

Teleskopiskās vadotnes

Lai vieglāk ieliktu un izņemtu plātes un restoto plauktu.

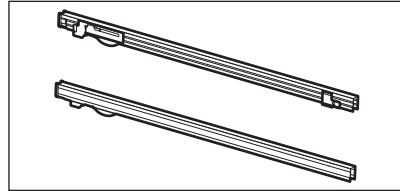

Komplekts gatavošanai ar tvaiku

Viena pārtikas tvertne bez perforācijas un viena ar perforāciju.

Gatavojot ar tvaiku, komplekts gatavošanai ar tvaiku ļauj novadīt no ēdiena kondensācijas rezultātā gūto ūdeni. Izmantojiet dārzeni, zivs, vistu krūtiņu pagatavošanai. Komplekts nav piemērots ēdienam, kas jāgatavo ūdenī (piem., rīsiem, polentai, makaroniem).

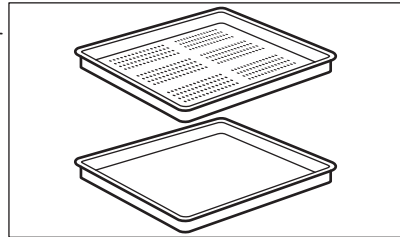

Kameras aizslietnis

Novērš gaismas atspulgu fotoattēlos.

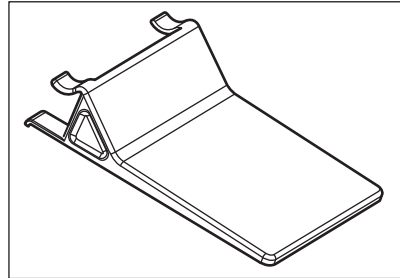

4. VADĪBAS PANELIS

4.1 Vadības paneļa pārskats

VADĪBAS PANELIS

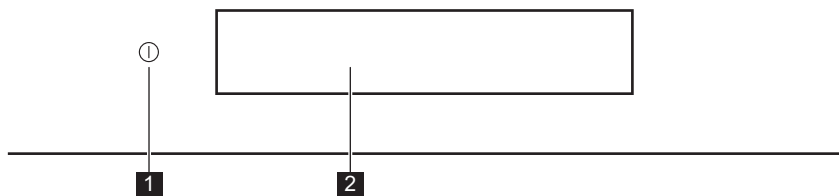

1	Ieslēgt / Izslēgt	Nospiediet un turiet nospiestu, lai ieslēgtu un izslēgtu ierīci.
2	Displejs	Rāda ierīces pašreizējos iestatījumus.

<p>Piespiediet</p>	<p>Pavirziet</p>	<p>Nospiediet un turiet nospiestu</p>
Pieskarieties virsmai ar pirksta galu.	Slidiniet pirksta galu pāri virsmai.	Pieskarieties virsmai uz 3 sekundēm.

4.2 Displejs

	<p>Displejs ar maksimālo iestatīto funkciju skaitu.</p> <ul style="list-style-type: none"> A. Izvēlne / Atpakaļ B. Wi-Fi (tikai atsevišķiem modeļiem) C. Diennakts laiks D. Informācija E. Taimers F. Termozonde (tikai atsevišķiem modeļiem) G. SĀKT/PĀRTRAUKT H. Temperatūra I. Progresa josla / Slīdnis J. Vairāk K. Karsēšanas funkcijas
--	---

Displeja indikatori

Pamata indikatori – lai pārvietotos pa izvēlni displejā.

PIRMS PIRMĀS LIETOŠANAS REIZES

<p>OK Izvēles/ iestatījumu apstiprinā- šana.</p>	<p>< Lai apstiprinātu izvēli/iestatīju- mu vai izvēlnē atgrieztos vie- nu līmeni atpa- kaļ.</p>	<p>↶ Lai izvēlnē atgrieztos vie- nu līmeni atpakaļ / atceltu pēdējo darbību.</p>	<p>🔌 Iespēju ieslēgšana un izslēgšana.</p>
--	--	--	--

Skaņas signāls funkciju indikatori — beidzoties iestatītajam gatavošanas laikam, atskan skaņas signāls.

<p>🔔 Funkcija ir ieslēgta.</p>	<p>🔔 STOP Funkcija ir ieslēgta. Ēdiena gatavošana bei- dzas automātiski.</p>	<p>🔕 Skaņas signāls ir izslēgts.</p>
------------------------------------	--	--

Taimera indikatori

<p>🕒 Lai iestatītu funkciju: Atliktais starts.</p>	<p>⊗ Iestatījuma atcelšana.</p>	<p>🔌 Taimeris sāk darbo- ties pēc ierī- ces durvju aizvēršā- nas.</p>	<p>🔌 Taimeris sāk darboties, kad ierīce sasniedz iestatīto tempe- ratūru.</p>	<p>⌂→ Taimeris sāk darboties, sāko- ties ēdiena ga- tavošanai.</p>
--	---	---	---	--

Wi-Fi indikatori — ierīcei var izveidot Wi-Fi savienojumu.

<p>📶 Wi-Fi savienojums ir ieslēgts.</p>	<p>📶 Wi-Fi savienojums ir izslēgts.</p>
---	---

Tālvadība indikators — ierīcei ir pieejama tālvadība.

<p>📶 Tālvadība ir ieslēgta.</p>

5. PIRMS PIRMĀS LIETOŠANAS REIZES





BRĪDINĀJUMS!

Skatiet sadaļu "Drošība".

PIRMS PIRMĀS LIETOŠANAS REIZES

5.1 Sākotnējā tīrīšana

		
1. solis.	2. solis	3. solis
No ierīces izņemiet piederumus un noņemamos plauktu balstus.	Tīriet ierīci un piederumus tikai ar mikrošķiedras drānu, siltu ūdeni un maigu tīrīšanas līdzekli.	Ievietojiet ierīcē piederumus un izņemamos plauktu balstus.

5.2 Pirmreizējais savienojums



Displejs rāda "Laipni lūdzam!" ziņojumu pēc pirmās savienošanās.

Iestatīšana: Valoda, Displeja spilgtums, Skaņas signāla skaļums, Ūdens cietība, Diennakts laiks, bezvadu savienojums.

5.3 Bezvadu savienojums

Lai pievienotu nepieciešamo ierīci, veiciet turpmāko.

- Bezvadu tīkls ar interneta savienojumu.
- Tam pašam bezvadu tīklam pieslēgta mobilā ierīce.

1. solis	Lejupielādējiet mobilo lietotni My Electrolux Kitchen un izpildiet norādījumus turpmākajām darbībām.
2. solis	Ieslēdziet ierīci.
3. solis	Nospiediet  . Atlasiet: Iestatījumi / Savienojums.
4. solis	 – pavelciet vai nospiediet, lai ieslēgtu: Wi-Fi.
5. solis	Atlasiet bezvadu tīklu ar interneta savienojumu. Ierīces bezvadu modulis ieslēgsies 90 sekunžu laikā.

Frekvence	2.4 GHz WLAN
	2412 – 2484 MHz
Protokols	IEEE 802.11b DSSS/802.11g/n OFDM
Maksimālā jauda	EIRP < 20 dBm (100 mW)



5.4 Programmatūras licences

Šajā izstrādājumā nodrošinātā programmatūra satur komponentus, kas balsīti bezmaksas un atvērtā pirmkoda programmatūrā. Electrolux pateicas par atklātā pirmkoda programmatūras un robotehnikas aprindu sniegto ieguldījumu šī projekta attīstībā.

Lai piekļūtu pirmkodam, kura pamatā ir šie bezmaksas un atvērtā pirmkoda programmatūras komponenti, kuru licences nosacījumos ir noteikts publicēšanas pienākums, kā arī lai aplūkotu pilnu to autortiesību informāciju un piemērojamos licences nosacījumus, apmeklējiet vietni <http://electrolux.opensoftwarerepository.com> (māpe GTM3).





5.5 Sākotnējā uzkarsēšana

Iepriekš uzkarsējiet tukšu cepeškrāsni pirms pirmās lietošanas.

1. solis	Izņemiet no cepeškrāsns visus piederumus un noņemamos plauktu balstus.
2. solis	Iestatiet maksimālo temperatūru funkcijai:  Ļaujiet cepeškrāsnij darboties 1 st.
3. solis	Iestatiet maksimālo temperatūru funkcijai:  Ļaujiet cepeškrāsnij darboties 15 min.
<p> Iepriekšējās karsēšanas laikā no cepeškrāsns var izdalīties aromāts un dūmi. Nodrošiniet telpā ventilāciju.</p>	





5.6 Iestatīšana. Ūdens cietība

Pieslēdzot cepeškrāsni elektroīklam, jums ir jāiestata ūdens cietības pakāpe. Izmantojiet tvaika aprīkojuma komplektā iekļauto testa strēmeli.

			
1. solis	2. solis	3. solis	4. solis
Ievietojiet testa strēmeli ūdenī uz aptuveni 1 sekundi. Neievietojiet testa strēmeli zem tekoša ūdens.	Nopuriniet no testa strēmeles lieko ūdeni.	Pēc 1 minūtes nosakiet ūdens cietības pakāpi, izmantojot turpmāk sniegto tabulu.	Iestatiet ūdens cietības pakāpi: Izvēlne / Iestatījumi / Uzstādīšana / Ūdens cietība.
<p> Testa strēmeles krāsas turpina mainīties. Pārbaudiet ūdens cietību ne vēlāk kā vienu minūti pēc testa veikšanas.</p>			
<p>Jūs varat mainīt ūdens cietības pakāpi izvēlnē: Iestatījumi / Uzstādīšana / Ūdens cietība.</p>			

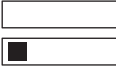
Turpmāk esošajā tabulā ir norādīts ūdens cietības diapazons (dH) ar atbilstošu kalcija nogulšņu līmeni un ūdens kvalitātes klasifikāciju. Koriģējiet ūdens cietības pakāpi saskaņā ar tabulu.

IZMANTOŠANA IKDIENĀ

Ūdens cietība		Testa strēmele	Kalcijs no-gulsnes (mmol/l)	Kalcijs no-gulsnes (mg/l)	Ūdens klasi-fikācija
Pakāpe	dH				
1	0 - 7		0 - 1.3	0 - 50	mīksts
2	8 - 14		1.4 - 2.5	51 - 100	vidēji ciets
3	15 - 21		2.6 - 3.8	101 - 150	ciets
4	≥ 22		≥ 3,9	≥ 151	ļoti ciets

Ja ūdens cietības pakāpe ir 4, papildiet ūdens atvilktni ar negāzētu pudelēs pildītu ūdeni.

6. IZMANTOŠANA IKDIENĀ

 **BRĪDINĀJUMS!**
Skatiet sadaļu "Drošība".

6.1 Iestatīšana. Karsēšanas funkcijas

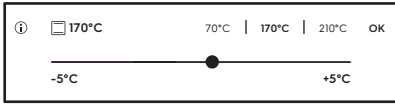
1. solis	Ieslēdziet cepeškrāsni.
2. solis	Atlasiet karsēšanas funkciju. Displejs ir redzamas noklusējuma karsēšanas funkcijas. Lai aplūkotu citas karsēšanas funkcijas, nospiediet: ● ● ● .
3. solis	Nospiediet: °C. Displejā būs redzami temperatūras iestatījumi. 
4. solis	Velciet ar pirkstu pa slīdni, lai iestatītu temperatūru.
5. solis	Nospiediet OK.
6. solis	Nospiediet: START . Termozonde – jūs varat pievienot sensoru jebkurā brīdī pirms ēdiena gatavošanas vai tās laikā.

STOP – nospiediet, lai izslēgtu karsēšanas funkciju.

7. solis Izslēdziet cepeškrāsni.

6.2 Ūdens atvilktnē

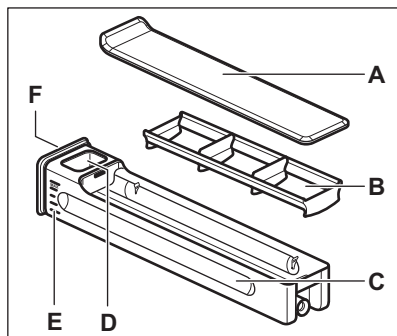



- A. Vāks
- B. Viļņlauzis
- C. Atvilktnē
- D. Ūdens uzpildes atvere
- E. Skala
- F. Priekšējais pārsegs

6.3 Izmantošana: Ūdens atvilktnē

<p>1. solis</p>	<p>Nospiediet uz ūdens atvilktnes priekšpusē esošā vāciņa.</p>	
<p>2. solis</p>	<p>Piepildiet ūdens atvilktni līdz maksimālajam līmenim. To var izdarīt divējādi:</p> <p>A: atstājiet ūdens atvilktni cepeškrāsni un ielejiet ūdeni no tvertnes.</p> <p>B: izņemiet ūdens atvilktni no cepeškrāsns un uzpildiet to no ūdens krāna.</p>	

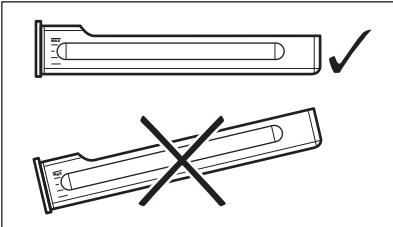
IZMANTOŠANA IKDIENĀ



3. solis	Nesiet ūdens atvilktni horizontālā stāvoklī, lai izvairītos no ūdens izšļakstīšanās.	
4. solis	Pēc ūdens atvilktnes papildīšanas ievietojiet to atpakaļ. Nospiediet priekšējo vāciņu, līdz ūdens atvilktnē ir atpakaļ cepeškrāsnī.	
5. solis	Iztukšojiet ūdens atvilktni pēc katras lietošanas reizes.	
 UZMANĪBU! Netuviniet ūdens atvilktni karstām virsmām.		

6.4 Kā iestatīt: Steamify - Tvaika karsēšanas funkcija

1. solis	Ieslēdziet cepeškrāsni.	
2. solis	Nospiediet  . Iestatiet tvaika karsēšanas funkciju.	
3. solis	Nospiediet: °C. Displejā būs redzami temperatūras iestatījumi.	
4. solis	Iestatiet temperatūru. Karsēšanas ar tvaiku funkcijas veids ir atkarīgs no iestatītās temperatūras.	
Tvaiks tvaicēšanai 50–100 °C		Dārzenu, graudaugu, pākšaugu, jūras velšu, teriņu un pusšķidro desertu tvaicēšanai.
Tvaiks sautēšanai 105–130 °C		Sautētas un sutinātas gaļas, zivju, maizes un putnu gaļas, kā arī siera kūku un sautējumu gatavošanai.
Tvaiks vieglai grauzdēšanai 135–150 °C		Gaļai, sautējumiem, pildītiem dāržiem, zivīm un sacepumiem. Pateicoties tvaika un karstuma kombinācijai, gaļa kļūst mīksta un sulīga un tai izveidojas kraukšķīga garoziņa. Iestatot taimeru, grila funkcija ieslēdzas automātiski gatavošanas procesa pēdējās minūtēs, lai nodrošinātu ēdienam maigu garoziņu.

<p>Tvaiks cepšanai un grauzdēšanai 155–230 °C</p>	<p>Ceptiem ēdieniem, gaļai, zivij, putna gaļai, pildītiem kārtainās mīklas izstrādājumiem, tartēm, mafiniem, sacepumiem, dārzeniņiem un maizes izstrādājumiem. Iestatot taimeru un novietojot ēdienu pirmā plaukta līmenī, karsēšanas no apakšas funkcija ieslēdzas automātiski gatavošanas procesa pēdējās minūtēs, lai nodrošinātu ēdienam kraukšķīgu apakšējo garoziņu.</p>
<p>5. solis</p>	<p>Nospiediet OK.</p>
<p>6. solis</p>	<p>Nospiediet ūdens atvilktnes pārsegu, lai atvērtu un izņemtu to.</p>
<p>7. solis</p>	<p>Piepildiet ūdens atvilktni ar aukstu ūdeni līdz maksimālajam līmenim (aptuveni 950 ml). Ūdens padeve pietiks apmēram 50 minūtēm.</p> <div data-bbox="211 580 1028 719" style="border: 1px solid black; padding: 5px;"> <p> BRĪDINĀJUMS! Izmantojiet tikai aukstu krāna ūdeni. Neizmantojiet filtrētu (no minerālvielām attīrītu) vai destilētu ūdeni. Neizmantojiet citu veidu šķidrumus. Neiepildiet ūdens atvilktnē uzliesmojošus vai spirtu saturošus šķidrumus.</p> </div> <p>Izmantojiet ūdens atvilktnē esošo skalu.</p>
<p>8. solis</p>	<p>Nepieciešamības gadījumā noslaukiet ūdens atvilktnes ārpusi ar mīkstu drānu. Ievietojiet ūdens atvilktni tās sākotnējā pozīcijā.</p>
<p>9. solis</p>	<p>Nospiediet START. Pēc aptuveni 2 minūtēm parādās tvaiks. Cepeškrāsnij sasniedzot iestatīto temperatūru, atskan skaņas signāls.</p>
<p>10. solis</p>	<p>Ja ūdens atvilktnē beidzas ūdens, atskan skaņas signāls. Uzpildiet ūdens atvilktni. Gatavošanas beigās dzesēšanas ventilators darbojas ātrāk, lai izvadītu tvaiku. Gatavošanas laika beigās atskan skaņas signāls.</p>
<p>11. solis</p>	<p>Izslēdziet cepeškrāsni.</p>
<p>12. solis</p>	<p>Pēc gatavošanas iztukšojiet ūdeni no atvilktnes.</p>
<p>13. solis</p>	<p>Cepeškrāsns iekšpusē var uzkrāties atlikušā ūdens kondensāts. Pēc gatavošanas uzmanīgi atveriet cepeškrāsns durvis. Kad cepeškrāsns ir atdzisusi, nosusiniet tās iekšpusi ar mīkstu drānu.</p>

6.5 Iestatīšana SousVide režīms

1. solis	Ieslēdziet cepeškrāsni. Displejs ir redzamas noklusējuma karsēšanas funkcijas. Lai aplūkotu citas karsēšanas funkcijas, nospiediet: ● ● ● .
2. solis.	Nospiediet  . Nospiediet OK.
3. solis	Nospiediet  . Iestatiet taimerī.
4. solis	Nospiediet OK.
5. solis	Nospiediet  . Iestatiet temperatūru un apstipriniet izvēli.
6. solis	Nospiediet: START .
7. solis	Atlikušais ūdens var uzkrāties uz vakuuma maisiņiem un cepeškrāsns iekšpusē. Pēc gatavošanas uzmanīgi atveriet cepeškrāsns durvis. Izņemiet vakuuma maisiņus, izmantojot šķīvi un dvieli. Kad cepeškrāsns ir atdzisusi, savāciet ūdeni cepeškrāsns apakšā, izmantojot sūkli. Nosusiniet cepeškrāsns iekšieni ar mīkstu drānu.

6.6 Iestatīšana Gatavošanas palīgs



Katram ēdienam šajā apakšizvēlnē ir ieteikta funkcija un temperatūra. Jūs varat mainīt laiku un temperatūru.

Dažus ēdienus var gatavot arī ar:

- Termozonde









Ēdiena sagatavotības pakāpe:

- Pusjēls vai Mazāk
- Vidēji
- Labi izcepts vai Vairāk









1. solis	Ieslēdziet cepeškrāsni.
2. solis	Nospiediet:  .
3. solis	Nospiediet:  . Ievadiet: Gatavošanas palīgs.
4. solis	Atlasiet ēdiena vai ēdiena veidu.
5. solis	Nospiediet START .

6.7 Karsēšanas funkcijas









STANDARTS

Karsēšanas funkcija	Lietošana
 Grills	<p>Plānu produktu grilēšanai un maizes grauздēšanai.</p>
 Infratermiskā grilēšana	<p>Lielākus cepeša gabalu un mājputnu gaļas ar kauliem cepšanai vienā plaukta līmenī. Sacepumu pagatavošana un apbrūnināšana.</p>
 Karsēšana ar ventilatoru	<p>Ēdiena vienlaicīgai cepšanai un kaltēšanai līdz pat trīs plauktu līmenī. Iestatiet par 20–40 °C zemāku temperatūru nekā Augš./Apakškarsēšana.</p>
 Saldēta pārtika	<p>Pusfabrikātu kraukšķīguma (piem., kartupeļi frī, kartupeļu daiviņas vai pilnā pankūciņas) panākšanai.</p>
 Augš./Apakškarsēšana	<p>Ēdiena gatavošana un cepšana viena plaukta līmenī.</p>
 Picas funkcija	<p>Picas cepšanai. Kārtīgai apbrūnināšanai, lai padarītu kraukšķīgu apakšu.</p>
 Apakškarsēšana	<p>Kūku ar kraukšķīgu pamatni cepšanai un pārtikas konservēšanai.</p>
 Steamify	<p>Izmantojiet tvaiku tvaicēšanai, sautēšanai, maigai grauздēšanai un cepšanai.</p>

SPECIĀLIE

Karsēšanas funkcija	Lietošana
 Konservēšana	Dārzeņu konservēšanai (piem., marinēti dārzeņi).
 Žāvēšana	Šķēlēs sagrieztu augļu, dārzeņu un sēņu kaltēšanai.
 Jogurta funkcija	Jogurta pagatavošana. Apgaismojums šai funkcijai ir izslēgts.
 Trauku uzsildīšana	Šķīvju uzsildīšanai pirms ēdiena pasniegšanas.
 Atkausēšana	Ēdiena atkausēšanai (dārzeņi un augļi). Atkausēšanas laiks ir atkarīgs no sasaldētās pārtikas daudzuma un izmēra.
 Sacepums	Tādiem ēdieniem kā lazanja un kartupeļu sacepums. Sacepumu pagatavošana un apbrūnināšana.
 Lēnā gatavošana	Mīkstu, sulīgu ceptu ēdienu pagatavošana.
 Siltuma uzturēšana	Ēdiena uzturēšana siltumā.
 Ventilatora kars. ar mitrumu	Šī funkcija ir paredzēta enerģijas taupīšanai gatavošanas laikā. Izmantojot šo funkciju, temperatūra cepeškrāsnis iekšpusē var atšķirties no iestatītās temperatūras. Tiek izmantots atlikušais siltums. Sildīšanas jaudu var samazināt. Plašāka informācija pieejama nodaļā "Ikdienas lietošana" sniegtajās piezīmēs par: Ventilatora kars. ar mitrumu.

TVAIKS

Karsēšanas funkcija	Lietošana
 <p>SousVide režīms</p>	<p>Funkcijas nosaukums attiecas uz gatavošanas metodi, kas tiek veikta vakuumā (noslēgtos plastmasas maisiņos) un zemā temperatūrā. Lai uzzinātu vairāk, tālāk skatiet sadaļu “Gatavošana SousVide režīmā” un nodaļu “Padomi un ieteikumi” ar tajās sniegtajām gatavošanas tabulām.</p>
 <p>Ēdiena uzsildīšana ar tvaiku</p>	<p>Ēdienam, kas tiek atkārtoti uzsildīts ar tvaiku, virsējā kārtā nekļūst sausa. Karstums izplatās lēni un vienmērīgi, ļaujot tam iegūt tādu garšu un smaržu, kā tikko pagatavotam ēdienam. Šo funkciju var izmantot ēdiena uzsildīšanai tieši uz šķīvja. Jūs varat vienlaikus atkārtoti uzsildīt vairākus šķīvjus, izmantojot dažādus plauktu līmeņus.</p>
 <p>Maizes cepšana</p>	<p>Izmantojiet šo funkciju, lai pagatavotu maizi un bulciņas ar profesionāla konditora izpildījumam pielīdzināmu kraukšķīgumu, krāsu un garozas spīdumu.</p>
 <p>Mīklas raudzēšana</p>	<p>Rauga mīklas paātrinātai uzraudzēšanai. Tā novērš rauga mīklas virspuses izžūšanu un saglabā mīklas elastīgumu.</p>
 <p>Tikai tvaicēšana</p>	<p>Dārzeņu, piedevu un zivju tvaicēšana</p>
 <p>Augsts mitrums</p>	<p>Šī funkcija ir piemērota tādu maigu ēdienu gatavošanai, kā vaniļas olu mērces, apgrieztie pīrāgi, terīnes un zivis.</p>
 <p>Vidējs mitrums</p>	<p>Šī funkcija ir piemērota sutinātās un sautētas gaļas, kā arī maizes un saldās rauga mīklas gatavošanai. Tvaika un karsēšanas kombinācija padara gaļu mīkstu un sulīgu, nodrošinot kraukšķīgu virsmu, savukārt rauga mīklas produktiem — kraukšķīgu un spīdīgu virsmu.</p>
 <p>Zems mitrums</p>	<p>Šī funkcija ir piemērota gaļas, putnu gaļas, cepeškrāsns ēdienu un sautējumu terīnē pagatavošanai. Tvaika un karstuma kombinācija padara gaļu mīkstu un sulīgu, vienlaikus nodrošinot kraukšķīgu garoziņu.</p>

6.8 Piezīmes par: Ventilatora kars. ar mitrumu

Šī funkcija tika izmantota, lai atbilstu energoefektivitātes klases un ekodizaina prasībām (saskaņā ar EU 65/2014 un EU 66/2014). Pārbaudes saskaņā ar IEC/EN 60350-1. Cepeškrāsns durvīm jābūt aizvērtām cepšanas laikā, lai funkcija netiktu pārtraukta un cepeškrāsns darbotos ar vislielāko iespējamo energoefektivitāti.



PULKSTEŅA FUNKCIJAS

Izmantojot šo funkciju, lampa automātiski izslēdzas pēc 30 sekundēm. Gatavošanas norādījumus skatiet sadaļā "Ieteikumi un padomi" Ventilatora kars. ar mitrumu. Vispārīgus elektroenerģijas taupīšanas ieteikumus skatiet nodaļas "Energoefektivitāte" sadaļā "Elektroenerģijas taupīšana".



7. PULKSTEŅA FUNKCIJAS

7.1 Pulksteņa funkciju apraksts

Pulksteņa funkcija	Lietošana
Gatavošanas laiks	Ēdiena gatavošanas ilguma iestatīšana. Maksimālais ilgums ir 23 st. 59 min.
Starta kritērijs	Taimera laika atskaites sākuma iestatīšana.
Darbības beigas	Darbību iestatīšana pēc taimera laika atskaites beigām.
Atliktais starts	Ēdiena gatavošanas sākuma un/vai beigu atlikšana.
Laika regulēšana	Gatavošanas laika pagarināšana.
Atgādinājums	Laika atskaites iestatīšana. Maksimālais ilgums ir 23 st. 59 min. Šī funkcija neietekmē ierīces darbību.

Starta kritērijs	Piezīme
-	Taimeris sāk darboties, to ieslēdzot.
	Taimeris sāk darboties pēc durvju aizvēršanas.
→	Taimeris sāk darboties, sākoties ēdiena gatavošanai.
	Taimeris sāk darboties, kad ierīce sasniedz iestatīto temperatūru.



7.2 Kā iestatīt: Pulksteņa funkcijas

Pulksteņa iestatīšana	
1. solis	Nospiediet: 
2. solis	Nospiediet: Iestatījumi / Uzstādīšana / Diennakts laiks.
3. solis	Slidiniet un nospiediet, lai iestatītu pulksteni. Nospiediet OK vai  .

Ēdiena gatavošanas laika iestatīšana

1. solis	atlasiet karsēšanas funkciju un temperatūru.
2. solis	Nospiediet:  .
3. solis	Slidiniet un nospiediet, lai iestatītu pulksteni. Nospiediet OK . Taimeris sāk laika atskaiti nekavējoties.

Kā izvēlēties gatavošanas sākuma / beigu iespēju

1. solis	atlasiet karsēšanas funkciju un temperatūru.
2. solis	Nospiediet:  .
3. solis	Nospiediet: ● ● ● .
4. solis	Nospiediet: Starta kritērijs / Darbības beigas.
5. solis.	Atlasiet vēlamos: Starta kritērijs / Darbības beigas.
6. solis	Nospiediet OK vai  .

Gatavošanas sākuma un beigu atlikšana

1. solis	Nospiediet:  .
2. solis	Slidiniet un nospiediet, lai iestatītu pulksteni. Nospiediet OK .

Kā atlikt startu, neiestatot gatavošanas beigas

1. solis	Karsēšanas funkcijas un temperatūras iestatīšana.
2. solis	Nospiediet:  .
3. solis	Nospiediet: ● ● ● .
4. solis	Iestatiet: Atliktais starts.
5. solis.	Atlasiet vērtību. Nospiediet OK .

PIEDERUMU LIETOŠANA

Kā iestatīt papildu laiku

Kad atlikuši 10 % no gatavošanas laika un ēdiens vēl nešķiet gatavs, jūs varat pagarināt gatavošanas laiku. Iespējams mainīt arī cepeškrāsns funkciju.

1. solis Nospiediet vēlamo laika ikonu, lai palielinātu gatavošanas laiku.

2. solis Varat arī izvēlēties karsēšanas funkciju, lai to mainītu.

Ja nu jāmaina papildu laiks?

Ir iespējams atiestatīt papildu laiku.

1. solis Nospiediet: .

2. solis Izvēlieties vērtību uz slīdņa vai nospiediet uz vienas no vēlamajām laika ikonām, lai iestatītu laiku.

3. solis Nospiediet: OK.

Taimera iestatījumu mainīšana

1. solis Izvēlieties vērtību uz slīdņa vai nospiediet vēlamo laika vērtību, lai mainītu taimera vērtību.

2. solis Nospiediet: OK.

Iestatīto laiku ir iespējams mainīt jebkurā brīdī visā gatavošanas laikā.

8. PIEDERUMU LIETOŠANA



BRĪDINĀJUMS!

Skatiet sadaļu "Drošība".

8.1 Papildpiederumu ievietošana

Neliela iedobe augšpusē palielina drošību. Šīs iedobes arī palīdz novērst saskaršanos. Augstā mala ap plauktu neļauj ēdiena gatavošanas traukiem noslidēt no plaukta.

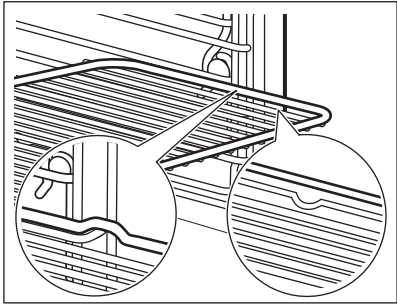
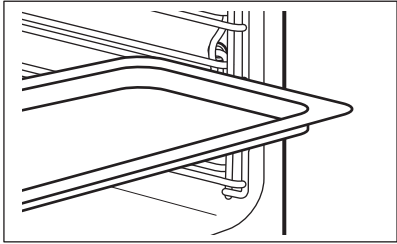
<p>Restots plaukts: Iebīdiet plauktu starp cepeškrāsns līmeņa vadotnes stieņiem</p>	
<p>Cepamā Paplāte / Cepamā panna: Iebīdiet cepamo paplāti starp plauktu atbalsta režģa vadotnēm.</p>	

8.2 Termozonde

Termozonde — mēra temperatūru ēdiena iekšienē. Jūs varat to izmantot ar visām karsēšanas funkcijām.

Iespējams iestatīt divu veidu temperatūras:	
<p style="text-align: center;">°C</p> <p>Cepeškrāsns temperatūru: minimālā – 120 °C</p>	<p style="text-align: center;"></p> <p>Ēdiena iekšējo temperatūru.</p>



Labākam gatavošanas rezultātam:		
<p>Ēdiena sastāvdaļām jābūt istabas temperatūrā.</p>	<p>Neizmantojiet to šķidru ēdienu pagatavošanai.</p>	<p>Gatavošanas laikā tam ir jāpaliek ēdienā.</p>

Cepeškrāsns aprēķina aptuveno gatavošanas beigu laiku. Tas ir atkarīgs no produktu daudzuma, iestatītās cepeškrāsns funkcijas un temperatūras.

8.3 Lietošana Termozonde

<p>1. solis</p>	<p>Ieslēdziet cepeškrāsni.</p>
------------------------	--------------------------------

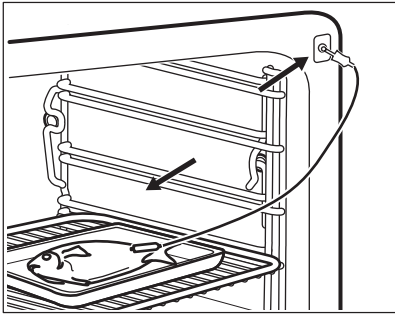
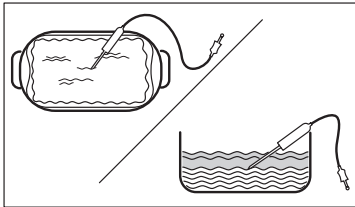
PIEDERUMU LIETOŠANA



2. solis	lestatiet karsēšanas funkciju un, ja nepieciešams, cepeškrāsns temperatūru.
3. solis	ievietošana. Termozonde.
Gaļa, putnu gaļa un zivis	Sautējums terīnē
ievietojiet galu Termozonde gaļas, zivs centrā, vēlams pašā biezākajā tās vietā. Nodrošiniet, ka vismaz 3/4 Termozonde atrodas ēdiena iekšpusē.	ievietojiet galu Termozonde galu pašā sautējuma centrā. Termozonde jābūt stabili novietotam vienā vietā cepšanas laikā. Lai to panāktu, ievietojiet to cietā ēdiena sastāvdaļā. Lai nostiprinātu silikona rokturi, atbalstiet uz cepamā trauka malas. Termozonde. Gals Termozonde nedrīkst pieskarties cepamā trauka apakšai.
	
4. solis	iespraudiet Termozonde cepeškrāsns priekšpusē esošajā ligzdā. Displejā redzama pašreizējā temperatūra: Termozonde.
5. solis.	 - nospiediet, lai iestatītu sensora iekšējo temperatūru.
6. solis	<ul style="list-style-type: none">• • • - nospiediet, lai iestatītu vēlamo iespēju:• Skaņas signāls - ēdienam sasniedzot iestatīto temperatūru, atskanēs skaņas signāls;• Skaņas signāls un pārtraukt gatavot - ēdienam sasniedzot iestatīto temperatūru, atskanēs skaņas signāls un cepeškrāsns beigs darboties.• Vienkārši rāda temperatūru – displejā redzama pašreizējā temperatūra.
7. solis	Atlasiet iespēju un nospiediet: OK vai  .
8. solis	Nospiediet: START . Ēdienam sasniedzot iestatīto temperatūru, atskanēs skaņas signāls. Jūs varat izvēlēties pārtraukt vai turpināt gatavošanu, lai pārliecinātos, ka ēdiens ir labi izcepts.

9. solis	<p>Izņemiet Termozonde kontaktspraudni no ligzdas un izņemiet ēdienu no cepeškrāsns.</p> <div style="border: 1px solid black; padding: 5px; margin-top: 5px;">  <p>BRĪDINĀJUMS! Pastāv apdedzināšanās risks, jo Termozonde sakarst. Rīkojieties uzmanīgi, atvienojot to un izņemot to no ēdiena.</p> </div>
-----------------	---

9. PAPILDFUNKCIJAS



9.1 Kā saglabāt: Biežāk lietotie

Varat saglabāt savas izlases iestatījumus, piemēram, karsēšanas funkciju, gatavošanas laiku, temperatūru vai tīrīšanas funkciju. Varat saglabāt 3 izlases iestatījumus.

1. solis	leslēdziet ierīci.
2. solis	Izvēlieties vēlamo iestatījumu.
3. solis	Nospiediet  . Atlasiet: Biežāk lietotie.
4. solis	Atlasiet Saglabāt pašreizējos iestatījumus.
5. solis.	Nospiediet +, lai pievienotu iestatījumu sarakstam: Biežāk lietotie. Nospiediet OK.
<p> — nospiediet, lai atiestatītu iestatījumu.</p> <p> — nospiediet, lai atceltu iestatījumu.</p>	

9.2 Automātiskā izslēgšanās

Drošības nolūkos, kad karsēšanas funkcija ir aktīva un nekādi iestatījumi nav mainīti, ierīce automātiski izslēgsies pēc noteikta laika perioda.

 (°C)	 (st)
30 - 115	12.5
120 - 195	8.5
200 - 230	5.5

Automātiskā izslēgšanās neattiecas uz turpmāk norādītajām funkcijām: Apgaismojums (lampa), Termozonde, Beigu laiks, Lēnā gatavošana.

9.3 Dzesēšanas ventilators

Ierīces darbības laikā dzesēšanas ventilators automātiski uztur ierīces virsmas vēsas. Izslēdzot ierīci, dzesēšanas ventilators var turpināt darboties, līdz ierīce būs atdzisusi.

10. PADOMI UN IETEIKUMI

10.1 Gatavošanas ieteikumi



Tabulās uzrādītā temperatūra un cepšanas laiki ir tikai orientējoši. Tie ir atkarīgi no receptēm un izmantoto sastāvdaļu kvalitātes un daudzuma.





Jūsu ierīce var cept un gatavot ēdienu citādāk nekā jūsu iepriekšējā ierīce. Tālāk redzamajos padomos attēloti ieteicamie temperatūras, gatavošanas laika un plauktu pozīciju iestatījumi noteiktiem ēdienu veidiem.





Ja nevarat atrast iestatījumus konkrētai receptei, meklējiet tai līdzīgu.

Sīkākus gatavošanas ieteikumus skatiet gatavošanas tabulās, kas pieejamas mūsu vietnē. Lai atrastu Gatavošanas padomus, pārbaudiet PNC numuru uz ierīces datu plāksnītes ierīces iekšienes priekšpusē.

10.2 Ventilatora kars. ar mitrumu



Labāka rezultāta gūšanai ievērojiet laikus, kas uzskaitīti tabulā.

		 (°C)		 (min.)
Smalkmaizītes, 16 gabali	cepamā paplāte vai dziļā panna	180	2	25 - 35
Rulete	cepamā paplāte vai dziļā panna	180	2	15 - 25
Vesela zivs, 0,2 kg	cepamā paplāte vai dziļā panna	180	3	15 - 25
Cepumi, 16 ga- bali	cepamā paplāte vai dziļā panna	180	2	20 - 30
Makarūni, 24 ga- bali	cepamā paplāte vai dziļā panna	160	2	25 - 35
Mufini, 12 gabali	cepamā paplāte vai dziļā panna	180	2	20 - 30
Sājā mīkla, 20 gabali	cepamā paplāte vai dziļā panna	180	2	20 - 30

		 (°C)		 (min.)
Smilšu mīklas cepumi, 20 gabali	cepamā paplāte vai dziļā panna	140	2	15 - 25
Tartletes, 8 gabali	cepamā paplāte vai dziļā panna	180	2	15 - 25

10.3 Ventilatora kars. ar mitrumu - ieteicamie piederumi

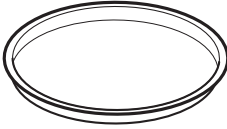
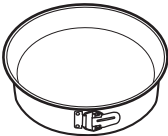

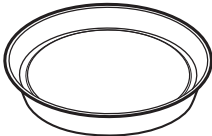

Lietojiet tumšas krāsas un neatstarojošas formas un traukus. Tiem ir labāka siltuma absorbēšanas spēja nekā gaišas krāsas un atstarojošiem traukiem.

			
Picas panna	Cepšanas trauks	Podiņi	Augļu pīrāga forma
Tumša, neatstarojoša 28 cm diametrs	Tumša, neatstarojoša 26 cm diametrs	Keramika 8 cm diametrs, 5 cm augstums	Tumša, neatstarojoša 28 cm diametrs





10.4 Gatavošanas tabulas pārbaudes iestādēm

Informācija pārbaudes iestādēm





Pārbaudes saskaņā ar: EN 60350, IEC 60350.
Cepšana vienā līmenī — cepšana formās

		 °C	 min	
Biskvītķūka bez taukvielām	Karsēšana ar ventilatoru	160	45 - 60	2
Biskvītķūka bez taukvielām	Augš./Apakškarsēšana	160	45 - 60	2





PADOMI UN IETEIKUMI





		 °C	 min	
Ābolu pīrāgs, 2 veidnes Ø20 cm	Karsēšana ar venti- latoru	160	55 - 65	2
Ābolu pīrāgs, 2 veidnes Ø20 cm	Augš./Apakškarsē- šana	180	55 - 65	1
Smilšu mīkla	Karsēšana ar venti- latoru	140	25 - 35	2
Smilšu mīkla	Augš./Apakškarsē- šana	140	25 - 35	2

Cepšana vienā līmenī — biskvīti
Izmantojiet trešā plaukta līmeni.

		 °C	 min
Kūciņas, 20 paplātē, uzkar- sējiet tukšu cepeškrāsni	Karsēšana ar ventilatoru	150	20 - 30
Kūciņas, 20 paplātē, uzkar- sējiet tukšu cepeškrāsni	Augš./Apakškarsēšana	170	20 - 30

Cepšana vairākos līmeņos — biskvīti





		 °C	 min	
Smilšu mīkla	Karsēšana ar ventilato- ru	140	25 - 45	2 / 4
Kūciņas, 20 paplātē, uz- karsējiet tukšu cepeškrās- ni	Karsēšana ar ventilato- ru	150	25 - 35	1 / 4
Biskvītķūka bez taukvie- lām	Karsēšana ar ventilato- ru	160	45 - 55	2 / 4

		 °C	 min	
Ābolu pīrāgs, 1 veidne kartā režģī (Ø 20 cm)	Karsēšana ar ventilatoru	160	55 - 65	2 / 4

Grils

Iepriekš 5 minūtes uzsildiet tukšu cepeškrāsni.

Grils ar maksimālās temperatūras iestatījumu.







		 min	
Karstmaize	Grils	1 - 2	5
Liellopa steiks, gatavošanas laika vidū apgrieziet	Grils	24 - 30	4

Informācija pārbaudes iestādēm







Pārbaudītā funkcija: Tikai tvaicēšana.

Pārbaudes saskaņā ar IEC 60350-1.

Iestatiet temperatūru uz 100 °C.

	 Tvertne (Gastrom)	 kg		 min	
Brokoļi, uz-karsējiet tukšu cepeškrāsni	1 x 2/3 perforēts	0.3	3	8 - 9	Novietojiet cepamo paplāti pirmā plaukta līmenī.
Brokoļi, uz-karsējiet tukšu cepeškrāsni	1 x 2/3 perforēts	maks.	3	10 - 11	Novietojiet cepamo paplāti pirmā plaukta līmenī.

KOPŠANA UN TĪRĪŠANA

	 Tvertne (Gastro- norm)	 kg		 min	
Zirņi, saldēti	2 x 2/3 perforēts	2 x 1,5	2 un 4	Līdz temperatūra aukstākajā punktā sasniedz 85 °C.	Novietojiet cepamo paplāti pirmā plaukta līmenī.



11. KOPŠANA UN TĪRĪŠANA



BRĪDINĀJUMS!

Skatiet sadaļu "Drošība".

11.1 Piezīmes par tīrīšanu

 Tīrīšanas līdzekļi	Tīriet ierīces priekšdaļu tikai ar mikrošķiedras drānu, kas iemērta siltā ūdenī ar saudzīgu mazgāšanas līdzekli. Notīriet kalķakmens paliekas no cepeškrāsns iekšpuses apakšas ar dažiem pilieniem etiķa.
	Metāla virsmu tīrīšanai izmantojiet tīrīšanas šķīdumu.
	Traipu tīrīšanai izmantojiet saudzīgu mazgāšanas līdzekli.
 Lietošana ik- dienā	Tīriet cepeškrāsns iekšieni pēc katras lietošanas reizes. Tauku vai citu pārtikas palieku uzkrāšanās var izraisīt ugunsgrēku.
	Neuzglabājiet ēdienu ierīcē ilgāk par 20 minūtēm. Pēc katras lietošanas reizes nosusiniet ierīces iekšieni tikai ar mikrošķiedras drānu.
 Papildpiede- rumi	Tīriet visus papildpiederumus pēc katras lietošanas un ļaujiet tiem nožūt. Izmantojiet tikai mikrošķiedras drānu, kura iemērta siltā ūdenī ar saudzīgu mazgāšanas līdzekli. Nemasgājiet piederumus trauku mazgājamajā mašīnā.
	Netīriet piedegumdrošos piederumus ar abrazīviem tīrīšanas līdzekļiem vai asiem priekšmetiem.

11.2 Izņemšana. Plauktu balsti

Izņemiet plauktu balstus, lai iztīrītu cepeškrāsni.

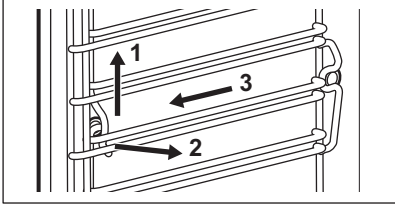
1. solis	Izslēdziet cepeškrāsni un uzgaidiet, līdz tā atdziest.	
2. solis	Uzmanīgi, velkot plauktu balstus uz augšu, izceliet tos no priekšējā fiksatora.	
3. solis	Pavelciet plaukta atbalsta priekšējo galu prom no sānu sienas.	
4. solis	Izvelciet balstus no priekšējā fiksatora.	
Uzstādiet plauktu atbalstus, veicot iepriekšminētās darbības pretējā secībā.		

11.3 Izmantošana: Tīrīšana ar tvaiku

Pirms sākt:		
Izslēdziet cepeškrāsni un nogaidiet, līdz tā ir atdzisusi.	Izņemiet visus piederumus un plauktu balstus.	Tīriet tilpnes apakšu un durvju iekšējo stiklu ar mīkstu drāniņu, kas iemērcta siltā ūdenī ar mazgāšanas līdzekli.

1. solis	Piepildiet ūdens atvilktni līdz maksimālajam līmenim.	
2. solis	Atlasiet: Izvēlne / Tīrīšana.	
	Funkcija	Darb. laiks
	Tīrīšana ar tvaiku	Viegla tīrīšana 30 min.
	Tvaika tīrīšanas Plus	Normālā tīrīšana Izsmidziniet tilpni ar mazgāšanas līdzekli. 75 min.
3. solis	Ieslēdziet funkciju. Ievērojiet displejā redzamās norādes. Atskan skaņas signāls, kad tīrīšana beidzas.	
4. solis	Nospiediet jebkuru simbolu, lai izslēgtu signālu.	
 Kad šī funkcija darbojas, lampa ir izslēgta.		

Tīrīšanai beidzoties:

Izslēdziet cepeškrāsni.	Kad cepeškrāsns ir auksta, notīriet iekšieni ar mīkstu drānu. Izlejiet atlikušo ūdeni no ūdens atvilktnes.	Atstājiet cepeškrāsns durvis vaļā un gaidiet, līdz tīlne ir sausa.
-------------------------	--	--

11.4 Tīrīšanas Atgādinājums

Kad parādās atgādinājums, ieteicama tīrīšana.
Izmantojiet funkciju Tvaika tīrīšanas Plus.
Jūs varat iespējot un atspējot atgādinājumu izvēlnē: Uzstādīšana.

11.5 Kā tīrīt: Ūdens atvilktnē

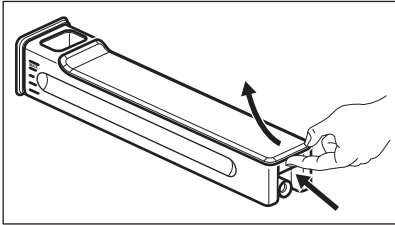
1. solis	Izņemiet ūdens atvilktni no cepeškrāsns.	
2. solis	Noņemiet ūdens atvilktnes vāku. Pāceliet pārsegu atbilstoši aizmugurējām izvirkzījumam.	
3. solis	Noņemiet viļņlauzi. Pavelciet to prom no atvilktnes korpusa, līdz tā atveras.	
4. solis	Mazgājiet ūdens atvilktnes detaļas ar ūdeni ziepēm. Neizmantojiet abrazīvus sūklus un nemazgājiet ūdens atvilktni trauku mazgājamā mašīnā.	

5. solis	Samontējiet ūdens atvilktni.	
6. solis	Nofiksējiet viļņlauzi. Iebīdiet to atvilktnes korpusā.	
7. solis	Samontējiet vāku. Vispirms ievietojiet priekšējo aizdari un tad spiediet to pret atvilktnes korpusu.	
8. solis	Ievietojiet ūdens atvilktni.	
9. solis	Spiediet ūdens atvilktni cepeškrāsns virzienā, līdz tā nofiksējas.	

11.6 Ierīces lietošana. Atkaļķošana

Pirms sākšanas:		
Izslēdziet cepeškrāsni un uzgaidiet, līdz tā atdziest.	Izņemiet no cepeškrāsns visus piederumus.	Pārbaudiet, vai ūdens atvilktnē ir tukša.

Pirmā posma ilgums: aptuveni 100 min.	
1. solis	Novietojiet cepamo pannu pirmā plaukta līmenī.
2. solis	Ielejiet ūdens atvilktnē 250 ml atkaļķošanas līdzekļa.
3. solis	Piepildiet atlikušo ūdens atvilktnes daļu ar ūdeni līdz maksimālā līmeņa atzīmei.
4. solis	Atlasiet: Izvēlne / Tīrīšana.
5. solis	Ieslēdziet funkciju un izpildiet displejā sniegtos norādījumus. Sāk darboties atkaļķošanas procesa pirmais posms.
6. solis	Iztukšojiet dziļo cepešpannu pēc šīs pirmā posma beigām un ievietojiet to atpakaļ ierīcē pirmā plaukta pozīcijā.
Otrā posma ilgums: aptuveni 35 min.	
7. solis	Piepildiet ūdens atvilktni ar ūdeni. Gādājiet, lai ūdens atvilktnē nebūtu saglabājušās atkaļķošanas līdzekļa paliekas. Ievietojiet ūdens atvilktni ierīcē.
8. solis	Kad funkcija beidz darboties, izņemiet cepešpannu no ierīces.
<p> Šīs funkcijas darbības laikā lampa ir izslēgta.</p>	

Kad atkaļķošanas process ir beidzies:

Izslēdziet cepeškrāsni.	Kad cepeškrāsns ir atdzisusi, notīriet tās iekšpusi ar mīkstu drānu. Iztukšojiet atlikušo ūdeni no ūdens atvilktnes.	Atstājiet cepeškrāsns durvis atvērtas un uzgaidiet, līdz tās iekšpuse izžūst.
-------------------------	---	---

① Ja pēc atkaļķošanas procesa cepeškrāsnī saglabājas kaļķakmens nogulsnes, displejā parādīsies norādījums atkārtot procedūru.

11.7 Atkaļķošanas atgādinājums

Ir divi atgādinājumi, kas aicina atkaļķot cepeškrāsni. Atkaļķošanas atgādinājumu nevar izslēgt.

Veids	Apraksts
Nestingrs atgādinājums	iesaka atkaļķot cepeškrāsni.
Stingrs atgādinājums	Obligāti jāatkaļķo cepeškrāsns. Ja jūs neveicat cepeškrāsns atkaļķošanu, kad darbojas stingrais atgādinājums, tvaika funkcija tiek atslēgta.

① Šie atgādinājumi aktivizējas, katru reizi izslēdzot cepeškrāsni.

11.8 Lietošana Skalošana

Pirms sākšanas:

Izslēdziet cepeškrāsni un uzgaidiet, līdz tā atdziest.	Izņemiet no cepeškrāsns visus piederumus.
--	---

1. solis	Novietojiet cepamo pannu pirmā plaukta līmenī.
2. solis	Piepildiet ūdens atvilktni ar ūdeni.
3. solis	Atlasiet: Izvēlne / Tīrīšana / Skalošana. Ilgums: aptuveni 30 min.
4. solis	Izslēdziet funkciju un izpildiet displejā sniegtos norādījumus.
5. solis	Kad funkcija beidz darboties, izņemiet cepešpannu no ierīces.

i Šīs funkcijas darbības laikā lampa ir izslēgta.

11.9 Žāvēšanas atgādinājums

Pēc gatavošanas ar tvaika funkciju, displejs vedina izžāvēt cepeškrāsni. Nospiediet JĀ, lai izžāvētu cepeškrāsni.

11.10 Lietošana Žāvēšana

Izmantojiet to pēc tvaika karsēšanas funkcijas vai tīrīšanas ar tvaiku, lai izžāvētu cepeškrāsni.

1. solis	Pārliecinieties, ka cepeškrāsns ir auksta.
2. solis	Izņemiet no cepeškrāsns visus piederumus.
3. solis	Atlasiet izvēlni. Tīrīšana / Žāvēšana.
4. solis	Ievērojiet ekrānā redzamās norādes.

11.11 Izņemšana un uzstādīšana: Durvju stikli

Lai notīrītu iekšējos stikla paneļus, jūs varat atvienot tos no ierīces. Dažādiem ierīces modeļiem ir atšķirīgs stikla paneļu skaits.

i Kameras modulis atrodas durvju rokturī. Rīkojieties uzmanīgi, lai nesabojātu un nespīestu kameras vadu, kas savieno durvis un cepeškrāsns iekšpusi. Notīriet kameras objektīvu ar mīkstu drānu.

! **UZMANĪBU!**
Apejieties ar stiklu uzmanīgi, jo īpaši priekšējā paneļa malū tuvumā. Stikls var saplīst.

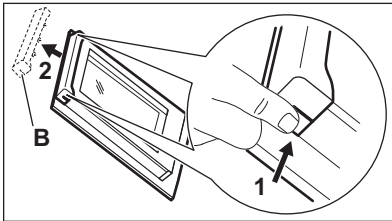
1. solis	Atveriet cepeškrāsns durvis, līdz tās atrodas pirmajā atvēršanas pozīcijā (aptuveni 70° leņķī).	
2. solis	Turiet durvju augšdaļā esošo apmali (B) no abām pusēm un bīdiet to iekšup vērsta virzienā, lai atbrīvotu spraudņa blīvi.	
3. solis	Pavelciet durvju apmali uz priekšu, lai to izceltu.	
4. solis	Turiet durvju stikla paneļus aiz to augšējās malas un velciet tos ārā no vadotnēm vienu pēc otra virzienā uz augšu.	

KOPŠANA UN TĪRĪŠANA

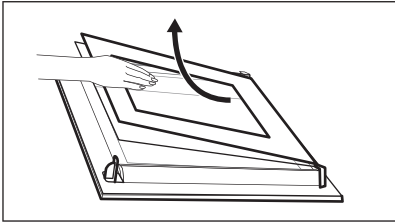
5. solis	Notīriet stikla paneļus ar ūdeni un ziepēm. Uzmanīgi nosusiniet stikla paneli. Nemazgājiet stikla paneļus trauku mazgājamajā mašīnā.	
6. solis	Pēc tīrīšanas veiciet iepriekš minētās darbības apgrieztā secībā.	
7. solis	Vispirms uzstādiēt mazāko paneli, pēc tam lielāko paneli un durvis. Pārliecinieties, ka stikli ir ievietoti pareizi – pretējā gadījumā durvju virsma var pārkarst.	

11.12 Kā nomainīt: Lampa



BRĪDINĀJUMS!

Elektrošoka risks.
Lampa var būt karsta.

Pirms nomaināt lampu:

1. solis	2. solis	3. solis
Izslēdziet cepeškrāsni. Uzgaidiet, līdz cepeškrāsns ir atdzisusi.	Atslēdziet cepeškrāsni no elektrotīkla.	Iekļājiēt uz tilpnes grīdas drānu.

Augšējā lampa

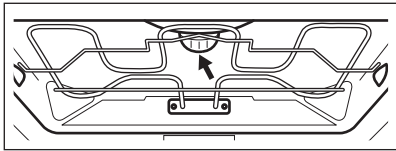
1. solis	Pagrieziet stikla pārsegu, lai to izņemtu.	
2. solis	Noņemiet metāla gredzenu un notīriet stikla pārsegu.	
3. solis	Nomainiet cepeškrāsns spuldzi ar piemērotu 300 °C karstumizturīgu cepeškrāsns spuldzi.	
4. solis	Nostipriniet metāla gredzenu uz stikla apvalka un uzstādiēt to.	

Sānu lampa

1. solis	Lai iegūtu piekļuvi lampai, izņemiet kreisās puses plaukta balstu.
2. solis	Lai noņemtu apvalku, izmantojiet 20. izmēra krustiņa skrūvgriezi.
3. solis	Noņemiet un notīriet metāla korpusu un blīvi.
4. solis	Nomainiet cepeškrāsns lampu ar piemērotu 300 °C siltumizturīgu cepeškrāsns lampu.
5. solis.	Uzstādiet metāla korpusu un blīvi. Pievelciet skrūves.
6. solis	Uzstādiet kreiso plaukta balstu.



12. PROBLĒMRISINĀŠANA





BRĪDINĀJUMS!





Skatiet sadaļu "Drošība".





12.1 Kā rīkoties, ja...





 Ierīce neieslēdzas un/vai nesakarst	
 Iespējamais cēlonis	 Risinājums
Ierīce nav pieslēgta elektrotīklam vai tā ir pieslēgta elektrotīklam nepareizi.	Pārbaudiet, vai ierīce pareizi pievienota strāvas padevei.
Pulkstenis nav iestafīts.	Iestatiet pulksteni, informāciju skatiet Pulksteņa funkcijas sadaļā "Kā iestafīt" Pulksteņa funkcijas.
Durvis nav pareizi aizvērtas.	Aizvērt durvis līdz galam.
Izdedzis drošinātājs.	Pārliedzinieties, ka ierīces darbības traucējums nav saistīts ar drošinātāju. Ja problēma atkārtojas, sazinieties ar kvalificētu elektriķi.
Ierīce Bērnu drošības funkcija iedegas.	Skatiet nodaļas "Izvēlne" apakšizvēlni: iespējas.

PROBLĒMRISINĀŠANA



 Detaļas	
 Apraksts	 Risinājums
Spuldze ir izdegusi.	Nomainiet spuldzi; detalizēta informācija pieejama nodaļas "Kopšana un tīrīšana" sadaļā "Kā nomainīt: lampu".

 Ūdens atvilktnē nedarbojas pareizi		
 Apraksts	 Iespējamais cēlonis	 Risinājums
Pēc ūdens atvilktnes ievietošanas ūdens nepaliek ierīcē.	Ūdens atvilktnes tvertne nav pilnībā ievietota.	Pilnībā ievietojiet ūdens atvilktni ierīcē.
No ūdens atvilktnes tek ārā ūdens.	Nepareizi samontēts ūdens atvilktnes vāks vai viļņlauzis.	Vēlreiz samontējiet ūdens atvilktnes vāku un viļņlauzi.

 Problēmas ar tīrīšanas kārtību		
 Apraksts	 Iespējamais cēlonis	 Risinājums
Sarežģīti iztīrīt ūdens atvilktni.	Netika izņemts vāks un viļņlauzis.	Izņemiet vāku un viļņlauzi.
Pēc atkaļķošanas grīlā / cepešpannā nav ūdens.	Ūdens atvilktnē nebija uzpildīta līdz galam.	Pārliecinieties, ka ūdens atvilktnē ir atkaļķošanas līdzeklis/ūdens.
Pēc atkaļķošanas cepeškrāsns tīrnes apakšā atrodas netīrs ūdens.	Grīls/cepešpanna atrodas nepareizā plaukta līmenī.	Saslaukiet ierīces apakšā esošo ūdens atlikumu un atkaļķošanas līdzekli. Nākamreiz novietojiet grīlu / cepešpannu pirmajā cepšanas līmenī.



 Problēmas ar tīrīšanas kārtību		
 Apraksts	 Iespējamais cēlonis	 Risinājums
Pēc cepeškrāsns tīrīšanas tilpnes apakšā ir pārāk daudz ūdens.	Pirms tīrīšanas sākuma ierīcē tika ieliets pārāk daudz mazgāšanas līdzekļa.	Nākamreiz uzklājiet mazgāšanas līdzekli plānā kārtā uz tilpnes sienām.
Neapmierinošs tīrīšanas rezultāts.	Jūs uzsākat tīrīšanas procesu, kad ierīce bija par karstu.	Uzgaidiet, līdz ierīce atdziest. Atkārtojiet tīrīšanu.
	Pirms tīrīšanas visi piederumi nebija izņemti no ierīces.	Izņemiet no ierīces visus piederumus. Atkārtojiet tīrīšanu.

Strāvas padeves pārtraukums vienmēr aptur tīrīšanu. Atkārtojiet tīrīšanu, ja noticis elektrības padeves pārtraukums.



 Problēmas ar Wi-Fi signālu	
 Iespējamais cēlonis	 Risinājums
Problēmas ar bezvadu signālu.	Pārbaudiet, vai jūsu mobilā ierīce ir savienota ar bezvadu tīklu. Pārbaudiet savu bezvadu tīklu un maršrutētāju. Restartējiet maršrutētāju.
Uzstādīts jauns maršrutētājs vai mainīta tā konfigurācija.	Lai vēlreiz konfigurētu ierīci un mobilo ierīci, skatiet nodaļas "Pirms pirmās lietošanas" sadaļu "Bezvadu savienojums".
Bezvadu tīkla signāls ir vājš.	Novietojiet rūteri pēc iespējas tuvāk ierīcei.
Bezvadu signālam traucē mikroviļņu ierīce, kas atrodas ierīces tuvumā.	Izslēdziet mikroviļņu krāsni. Izvairieties vienlaikus izmantot citu mikroviļņu krāsni un ierīces tālvadības vadību. Mikroviļņi traucē Wi-Fi signālam.

12.2 Kā pārvaldīt: Kļūdu kodi

Rodoties programmatūras kļūdai, displejā parādās kļūdas ziņojums. Šajā sadaļā atradīsiet sarakstu ar problēmām, kuras pats varat novērst.

 Kods un apraksts	 Risinājums
F111 — Termozonde nav pareizi ievietota ligzdā.	Ievietojiet Termozonde ligzdā līdz galam.
F240, F439 - skārienlauki displejā nedarbojas pareizi.	Notīriet displeja virsmu. Pārliecinieties, ka uz skārienlaukiem nav netīrumu.
F601 — problēma ar Wi-Fi signālu.	Pārbaudiet tīkla savienojumu. Skatiet sadaļu "Pirms pirmās izmantošanas", Bezvadu savienojums.
F604 — pirmais savienojums ar Wi-Fi neizdevās.	Izslēdziet un ieslēdziet ierīci un mēģiniet vēlreiz. Skatiet sadaļu "Pirms pirmās izmantošanas", Bezvadu savienojums.
F908 — ierīces sistēma nevar izveidot savienojumu ar vadības paneli.	Ierīces izslēgšana un ieslēgšana.

Ja kāds no šīm kļūdām ziņojumiem turpina parādīties displejā, tas nozīmē, ka kļūdainā apakšsistēma var būt atspējota. Šādā gadījumā sazinieties ar tirgotāju vai pilnvarotu servisa centru. Ja rodas kāda no šīm kļūdām, pārējās ierīces funkcijas turpinās darboties kā parasti.

 Kods un apraksts	 Risinājums
F131 - tvaika ierīces sensora temperatūra ir pārāk augsta.	Izslēdziet ierīci un uzgaidiet, līdz tā atdziest. Atkārtoti ieslēdziet ierīci.
F144 — sensors Ūdens atvilktnē nevar izmērīt ūdens līmeni.	Iztukšojiet Ūdens atvilktnē un uzpildiet to vēlreiz.
F254 — kamera nav izveidojusi savienojumu ar cepeškrāsni.	Ierīces izslēgšana un ieslēgšana.
F508 — Ūdens atvilktnē nedarbojas pareizi.	Ierīces izslēgšana un ieslēgšana.
F602, F603 — Wi-Fi nav pieejams.	Ierīces izslēgšana un ieslēgšana.

12.3 Servisa dati

Ja nevarat rast risinājumu, sazinieties ar ierīces izplatītāju vai pilnvarotu servisa centru. Servisa centram nepieciešamie dati norādīti uz tehnisko datu plāksnītes. Tehnisko datu plāksnīte atrodas uz ierīces iekšpuses priekšējā rāmja. Nenoņemiet ierīces iekšpusē esošo tehnisko datu plāksnīti.

Ieteicams datus pierakstīt šeit:

Modelis (MOD)
Izstrādājuma Nr. (PNC)
Sērijas numurs (S.N.)

13. ENERGOEFEKTIVĀTE

13.1 Produkta informācija un Produkta informācijas lapa atbilstoši ES Ekodizaina un enerģijas marķējuma noteikumiem

Piegādātāja nosaukums	Electrolux	
Modeļa identifikācija	EOA9S31CX 944184827 KOAAS31CX 944184820	
Energoefektivitātes indekss	61,9	
Energoefektivitātes klase	A++	
Energoapatēriņš pie standarta jaudas slodzes tradicionālajā režīmā	0,99kWh/ciklā	
Energoapatēriņš pie standarta jaudas slodzes piespiedu ventilatora režīmā	0,52kWh/ciklā	
Kameru skaits	1	
Siltuma avots	Elektrība	
Skaļums	70l	
Cepeškrāsns veids	Iebūvējama cepeškrāsns	
Svars	EOA9S31CX	40.5kg
	KOAAS31CX	40.5kg

IEC/EN 60350-1 — Elektroierīces gatavošanai mājāsaimniecībā — 1. daļa: Plīti, cepeškrāsns, tvaika cepeškrāsns un grīli — veiktspējas mērīšanas metodes.

13.2 Elektroenerģijas taupīšana



Ierīce aprīkota ar funkcijām, kas ļauj taupīt enerģiju, gatavojot ikdienā.

Pārbaudiet, vai ierīces darbības laikā tās durvis ir pareizi aizvērtas. Gatavošanas laikā neviriniet ierīces durvis pārāk bieži. Raugieties, lai durvju blīve būtu tīra, un gādāriet, lai tā būtu labi nofiksēta savā pozīcijā.

Izmantojiet metāla traukus, lai uzlabotu elektroenerģijas taupīšanu.

Kad iespējams, nekarsējiet ierīci pirms gatavošanas.

Uzturiet pēc iespējas īsākus pārtraukumus starp cepšanas reizēm, ja gatavojat vairākus ēdienus vienā piegājienā.

Gatavošana ar ventilatoru

Ja iespējams, elektroenerģijas taupīšanas nolūkā izmantojiet gatavošanas funkcijas.

Atlikušais siltums

Dažu ierīces funkciju gadījumā, ja ir aktivizēta programma ar funkciju Darb. laiks un gatavošanas laiks pārsniedz 30 minūtes, karsēšanas elementi automātiski izslēdzas ātrāk. Ventilators un lampa turpina darboties. Izslēdzot ierīci, displejā tiek attēlots atlikušais siltums. Jūs varat izmantot atlikušo siltumu, lai uzturētu ēdienu siltu.

Ja gatavošanas ilgums pārsniedz 30 minūtes, samaziniet ierīces temperatūru līdz minimumam 3–10 minūtes pirms gatavošanas laika beigām. Ierīcē atlikušais siltums turpinās gatavot tajā ievietoto ēdienu.

Izmantojiet atlikušo cepeškrāsns siltumu, lai uzsildītu ēdienu.

Ēdiena siltuma uzturēšana

Izvēlieties zemāko iespējamo temperatūras iestatījumu, lai izmantotu atlikušo siltumu un saglabātu ēdienu siltu. Atlikušā siltuma indikators vai temperatūra tiek parādīta displejā.

Gatavošana ar izslēgtu cepeškrāsns apgaismojumu

Gatavošanas laikā izslēdziet cepeškrāsns apgaismojumu. Ieslēdziet to tikai tad, kad nepieciešams.

Ventilatora kars. ar mitrumu

Šī funkcija paredzēta enerģijas taupīšanai gatavošanas laikā.

Izmantojot šo funkciju, apgaismojums automātiski izslēdzas pēc 30 sekundēm. Jūs varat to ieslēgt atkārtoti, taču šī darbība samazinās paredzamo elektroenerģijas ietaupījumu.

Gaidstāves režīms

Displejs pārslēdzas gaidstāves režīmā pēc 2 minūtēm.

14. IZVĒLNES STRUKTŪRA

14.1 Izvēlne

Izvēlnes elements	Izmantošana
Biežāk lietotie	Uzskaita iecienītākos iestatījumus.
Gatavošanas palīgs	Uzskaita automātiskās programmas.
Tīrīšana	Uzskaita tīrīšanas programmas.
Iespējas	Ierīces konfigurācijas iestatīšana.

Izvēlnes elements		Izmantošana
Iestatījumi	Savienojums	Tīkla konfigurācijas iestatīšanai.
	Uzstādīšana	Ierīces konfigurācijas iestatīšana.
	Servisa izvēlne	Rāda programmatūras versiju un konfigurāciju.

14.2 Apakšizvēlne: Tīrīšana

Apakšizvēlne	Lietošana
Tīrīšana ar tvaiku	Viegla tīrīšana.
Tvaika tīrīšanas Plus	Padziļināta tīrīšana.
Atkaļķošana	Tvaika ģenerators kontūra tīrīšana, lai likvidētu kaļķakmens nogulsnes.
Skalošana	Tvaika ģenerators kontūra tīrīšana. Pēc biežas gatavošanas ar tvaiku aktivizējiet skalošanas ciklu.
Žāvēšana	Kārtība, kādā tvertne tiek žāvēta, lai likvidētu kondensātu, kas rodas pēc tvaika funkciju lietošanas.
Tīrīšanas Atgādinājums	Atgādina jums iztīrīt cepeškrāsni.

14.3 Apakšizvēlne: Iespējas

Apakšizvēlne	Lietošana
Apgaismojums (lampa)	Ieslēdz un izslēdz lampu.
Redzama lampas ikona	Ekrānā parādās lampas ikona.
Ātrā uzsildšana	Saīsina uzskarsēšanas laiku. Iespēja pieejama tikai dažām ierīces funkcijām.

IZVĒLNES STRUKTŪRA

Apakšizvēlne	Lietošana
Karstums + pauze	Uztur pagatavoto ēdienu siltu 30 minūtes pēc gatavošanas pabeigšanas. Kad šī funkcija ir ieslēgta, displejā parādās paziņojums "Uzsākta siltuma uzturēšana". Tas ir pieejams tikai dažām karsēšanas funkcijām un tad, ja ir iestafīts ilgums.
Bērnu drošības funkcija	Novērš nejaušu ierīces ieslēgšanu. Kad funkcija ir ieslēgta, displejā Bērnu drošības funkcija parādās teksts, kad ierīce tiek ieslēgta. Lai varētu lietot ierīci, ievadiet koda burtus alfabētiskā secībā.

14.4 Apakšizvēlne: Savienojums

Apakšizvēlne	Apraksts
Wi-Fi	Lai iespējotu un atspējotu: Wi-Fi.
Tālvadība	Lai iespējotu un atspējotu tālvadību. Iespēja kļūst redzama tikai, ieslēdzot: Wi-Fi.
Tīkls	Lai pārbaudītu tīkla statusu un signāla jaudu: Wi-Fi.
Automātiska attālināta ekspluatācija	Automātiska tālvadības aktivizācija nospiežot taustiņu SĀKT. Iespēja kļūst redzama tikai, ieslēdzot: Wi-Fi.
Aizmirst tīklu	Pašreizējā tīkla atslēgšana no automātiskā pieslēguma ierīcei.

14.5 Apakšizvēlne: Uzstādīšana

Apakšizvēlne	Apraksts
Valoda	Iestata ierīces valodu.
Diennakts laiks	Iestata pašreizējo laiku un datumu.
Laika indikācija	Ieslēdz un izslēdz cepeškrāsni.
Ciparu pulkstenis	Maina attēlotā laika formātu.
Tīrīšanas Atgādinājums	Ieslēdz un izslēdz atgādinājumu.

Apakšizvēlne	Apraksts
Taustiņu skaņa	Ieslēdz un izslēdz sensoru lauku skaņu. Nav iespējams izslēgt šādas skaņas: ①, STOP kombinācija.
Kļūdas signāls	Ieslēdz un izslēdz brīdinājuma skaņas signālus.
Skaņas signāla skaļums	Iestata taustiņu skaņas un signālu skaļumu.
Displeja spilgtums	Iestata displeja spilgtumu.
Ūdens cietība	Iestata ūdens cietības pakāpi.
Temperatūras vienība	Groza temperatūras vienību uz °C / °F.

14.6 Apakšizvēlne: Servisa izvēlne







Apakšizvēlne	Apraksts
Demonstrācijas režīms	Aktivizēšanas/deaktivizēšanas kods: 2468
Licence	Informācija par licencēm.
Programmatūras versija	Informācija par programmatūras versiju.
Nodzēst visus iestatījumus	Atjauno rūpnīcas iestatījumus.
Nodzēst visus Pop up	Atjauno visu oriģinālo iestatījumu uznirstošos elementus.

15. TAS IR VIENKĀRŠI!



Pirms pirmās lietošanas reizes jāiestata:				
Valoda	Displeja spilgtums	Skaņas signāla skaļums	Ūdens cietība	Diennakts laiks

TAS IR VIENKĀRŠĪ!





Iepazīstieties ar galvenajām vadības paneļa un displeja ikonām:

 Ieslēgt / Izslēgt	 Izvēlne / Atpakaļ	 Informācija	 Taimers	 Termozonde	START / STOP	 Vairāk
---	---	---	---	--	--------------	---

Ierīces lietošanas uzsākšana

Ātrā ieslēgšana	Ieslēdziet ierīci un sāciet gatavot ēdienu, izmantojot funkcijas noklusējuma temperatūru un laiku.	1. solis	2. solis	3. solis
		Nospiediet un turiet nospiešu:  .	 ... — iestatiet ierīces funkciju.	Nospiediet START.
Ātrā izslēgšana	Izslēdziet ierīci jebkurā darbības posmā un jebkuras ekrāna pozīcijas vai ziņojuma demonstrēšanas laikā.	Nospiediet un turiet nospiešu  , līdz ierīce izslēdzas.		

Sāciet gatavot ēdienu

1. solis	2. solis	3. solis	4. solis	5. solis	6. solis
 — nospiediet, lai ieslēgtu ierīci.	 ... — atlasiet funkciju.	 — nospiediet, lai atvērtu temperatūras iestatījumu izvēlni.	 — velciet ar pirkstu pa slīdni, lai iestatītu temperatūru.	OK — nospiediet, lai apstiprinātu izvēli.	START — nospiediet, lai uzsāktu ēdiena gatavošanu.



Gatavošana ar tvaiku: Steamify

Iestatiet temperatūru. Karsēšanas ar tvaiku funkcijas veids ir atkarīgs no iestatītās temperatūras.





Tvaiks tvaicēšanai	Tvaiks sautēšanai	Tvaiks vieglai grauzdēšanai	Tvaiks cepšanai un grauzdēšanai
50–100 °C	105–130 °C	135–150 °C	155–230 °C

Uzziniet, kā ātri pagatavot ēdienu



Izmantojiet automātiskās programmas, lai ātri pagatavotu ēdienu, izmantojot noklusējuma iestatījumus:

Gatavošanas palīgs	1. solis	2. solis	3. solis	4. solis
	Nospiediet  .	Nospiediet  .	Nospiediet:  Gatavošanas palīgs.	Atlasiet ēdienu.

Izmantojiet ātrās funkcijas, lai iestatītu gatavošanas laiku vai mainītu ēdiena gatavošanas funkciju

Ātrie taimera iestatījumi	1. solis	2. solis
Izmantojiet visbiežāk lietotos taimera iestatījumus, atlasot saīsmes.	Nospiediet:  .	Atlasiet vēlamā laika vērtību.
Funkcija "10 % Finish Assist" Izmantojiet funkciju "10 % Finish Assist", lai pagarinātu ēdiena gatavošanas laiku vai mainītu gatavošanas funkciju, kad atlikuši 10 % gatavošanas laika.	+1 min +5 min +10 min – nospiediet vēlamā laika ikonu, lai pagarinātu ēdiena gatavošanas laiku.	
	Funkcijas maiņa: Atlasiet vēlamā funkciju:    ...	

Ierīces tīrīšana, izmantojot programmu Tīrīšana ar tvaiku

1. solis	2. solis	3. solis
Nospiediet:  .	Nospiediet:  .	Atlasiet režīmu:
Tīrīšana ar tvaiku		Viegla tīrīšana.
Tvaika tīrīšanas Plus		Padziļināta tīrīšana.
Atkaļķošana		Tvaika ģenerators kontūra tīrīšana, lai likvidētu kaļķakmens atliekas.
Skalošana		Tvaika ģenerators kontūra skalošana un tīrīšana pēc biežas tvaika funkciju izmantošanas.

16. APSVĒRUMI PAR VIDES AIZSARDZĪBU

Nododiet otrreizējai pārstrādei materiālus ar simbolu . Ievietojiet iepakojuma materiālus atbilstošajos konteineros to otrreizējai pārstrādei. Palīdziet aizsargāt apkārtējo vidi un cilvēku veselību, atkārtoti pārstrādājot elektrisko un elektronisko iekārtu atkritumus. Neizmetiet ierīces,

APSVĒRUMI PAR VIDES AIZSARDZĪBU

kas apzīmētas ar šo simbolu , kopā ar mājsaimniecības atkritumiem. Nododiet izstrādājumu vietējā otrreizējās pārstrādes punktā vai sazinieties ar vietējo pašvaldību.

www.electrolux.com/shop



867352775-F-402023

