

LV Lietotāja rokasgrāmata | **Kafijas automāts**

KBC85X

EBC85X

KBC85Z

KBC85T

Laipni lūdzam Electrolux! Paldies, ka izvēlējāties kādu no mūsu ierīcēm.



Lai iegūtu lietošanas padomu, problēmu novēršanas, servisa un remonta informāciju, apmeklējiet: electrolux.com/support

Var tikt mainīta bez brīdinājuma.

INDEKSS

1. INFORMĀCIJA PAR DROŠĪBU	2
2. DROŠĪBAS NORĀDĪJUMI	4
3. PRODUKTA APRAKSTS	6
4. VADĪBAS PANELIS	7
5. PIRMS PIRMĀS LIETOŠANAS	8
6. IKDIENAS LIETOŠANA	8
7. APKOPE UN TĪRĪŠANA	11
8. ATKAĻĶOŠANA	12
9. ŪDENS CIETĪBAS PROGRAMMĒŠANA	12
10. ŪDENS MĪKSTĀTĀJA FILTS	12
11. TEHNISKIE DATI	13
12. ZIŅOJUMI, KAS PARĀDĀS UZ DISPLEJA	13
13. PROBLĒMU NOVĒRŠANAS ROKASGRĀMATA	14

1. INFORMĀCIJA PAR DROŠĪBU

Pirms ierīces uzstādīšanas un lietošanas uzmanīgi izlasiet sniegtos norādījumus. Ražotājs nav atbildīgs par ierīces nepareizu uzstādīšanu un lietošanu, kas varētu izraisīt traumas vai bojājumus. Vienmēr glabājiet rokasgrāmatu ierīces tuvumā, lai turpmāk varētu to skatīt.

1.1 Bērnu un citu neaizsargātu cilvēku drošība

- Automāts nav paredzēta lietošanai personām (ieskaitot bērnus) ar ierobežotām fiziskajām, maņu vai garīgajām spējām vai pieredzes un zināšanu trūkumu, ja par drošību atbildīgā persona viņus neuzrauga vai neinstruē par automāta lietošanu.
- Bērni jāuzrauga, nodrošinot, lai viņi nerotaļātos ar automātu.
- Tikai Eiropas tirgiem:
- Šo automātu var lietot bērni no 8 gadu vecuma vai vecāki, ja vien viņi tiek uzraudzīti un ja ir saņēmuši norādījumus par automāta drošu lietošanu, un ir iepazinušies ar saistītajām briesmām. Lietotāja veikta ierīces tīrīšana un tehniskā apkope nav procedūras, kuras var veikt bērni, ja vien viņiem nav vairāk

par 8 gadiem un viņi tiek uzraudzīti. Aizsargājiet automātu un barošanas vadu no bērniem, kas ir jaunāki par 8 gadiem.

- Bērni nedrīkst spēlēties ar automātu.

1.2 Vispārīga drošība

- Paredzētā lietošana: šis automāts ir izstrādāts un izgatavots, lai sagatavotu piena, kafijas un karsta ūdens dzērienus. Jebkurš cits izmantojums tiek uzskatīts par neatbilstošu, tādēļ kaitīgu. Ražotājs nav atbildīgs par bojājumiem, kas ir radušies automātanepareizas lietošanas rezultātā.
- Sildelementa virsma paliek karsta arī pēc lietošanas; turklāt automāta ārējā daļa var saglabāt siltumu vairākas minūtes atkarībā no lietošanas.
- Kārtīgi notīriet visas sastāvdaļas, pievēršot īpašu uzmanību daļām, kas nonāk saskarē ar kafiju un pienu.
- Lietotāja veikta ierīces tīrīšana un tehniskā apkope nav procedūras, kuras var veikt bērni bez uzraudzības.
- Neiegremdējiet automātu ūdenī.
- UZMANĪBU! Lai izvairītos no bojājumiem automāta tīrīšanas procedūrās neizmantojiet sārmainus tīrīšanas līdzekļus; lietojiet mīkstu drānu un maigu mazgāšanas līdzekli.
- Šis automāts ir domāts tikai lietošanai mājās. Tā nav domāta lietošanai personāla virtuves telpās, veikalos, birojos, citās darba vidēs, lauku tūrismos; to nevar lietot arī klienti viesnīcās, moteļos, citās dzīvojamās vidēs, piemēram, mītnēs, kurās piedāvā gultasvietu un brokastis.
- Ja tiek bojāta kontaktdakša vai barošanas vads, ir nepieciešams pieprasīt tehniskās apkalpošanas servisam nekavējošu to nomaiņu, lai izvairītos no jebkuriem riskiem.
- Automāti ar noņemamu vadu: izvairieties no tā, ka ūdens šļakatas sasniedz barošanas vada kontaktdakšu vai automāta kontaktligzdu automātaaizmugurē.
- BRĪDINĀJUMS: Modeļi ar stikla virsmu: neizmantojiet automātu, ja virsmām ir plaisas.
- Tikai Eiropas tirgiem:

- Automātu var izmantot personas, kurām ir samazinātas fiziskās, maņu un garīgās spējas vai kurām nav pieredzes un zināšanu, ja vien tas tiek darīts tiešā uzraudzībā vai ja ir saņemti norādījumi par automāta drošu lietošanu, ieskaitot informāciju par visiem saistītajiem riskiem.
- Kad automātsnetiek lietots un pirms tīrīšanas, vienmēr atvienojiet to no elektrotīkla.



Ar šo simbolu apzīmētās virsmas kļūst karstas lietošanas laikā (šis simbols ir norādīts tikai uz dažiem modeļiem).

2. DROŠĪBAS INSTRUKCIJAS

2.1 Uzstādīšana



BRĪDINĀJUMS!

Šo automātu drīkst uzstādīt tikai kvalificēts personāls.

Pirms ierīces lietošanas uzmanīgi izlasiet šos norādījumus.

- Saglabājiet šos norādījumus
- Šo norādījumu neievērošana var izraisīt apdegumus vai bojājumus ierīces.
- Nekad nepieskarieties ierīcei ar mitrām rokām.
- Nekad nepieskarieties kontaktdakšai ar mitrām rokām.
- Pārlicinieties, ka izmantotā kontaktlīdzda ir brīvi pieejama jebkurā brīdī, nodrošinot iespēju automātu atvienot, kad tas ir nepieciešams.
- Atvienojiet ierīci tieši un tikai no atbilstošās kontaktlīdzdas.
- Nekad nevelciet barošanas vadu, savādāk tas tiks bojāts.
- Lai pilnībā atvienotu ierīci, novietojiet galveno slēdzi (A10) ierīces sānos stāvoklī 0.
- Ja ierīcei ir darbības traucējumi, nemēģiniet to remontēt.
- Izslēdziet ierīci, izmantojot vispārējo galveno slēdzi (A10), atvienojiet no barošanas kontaktlīdzdas un sazinieties ar klientu tehniskās apkalpošanas servisu.

Turiet visus iepakojumus (plastmasas maisus, putu polistiroļu) bērniem nepieejamā vietā.

- Uzstādiet automātu saskaņā ar instrukcijām, kas sniegtas rokasgrāmatā, lai nodrošinātu, ka, izņemot to no konstrukcijas, nenotiek

izšļakstīšanās.

- Automāts ir aprīkots ar dzesēšanas ventilatoru. Tas ieslēdzas, katru reizi, kad tiek padota kafija, tvaiki, karsts ūdens. Pēc dažām minūtēm ventilators automātiski izslēdzas.

Uzstādīšanai vai nomaīnai piemēroti kabeļu veidi:

H05 VV-F, H05 V2V2-F (T90)

Attiecībā uz kabeļa sadaļu skatiet kopējo jaudu, kas norādīta uz datu plāksnītes. Varat arī atsaukties uz tabulu:

Kopējā jauda (W)	Kabeļa sekcija (mm ²)
maksimums 2300	3 x 1

Zemējuma vadam (zaļajam/dzeltenajam vadam) jābūt par 2 cm garākam par fāzes un nulles vadiem (ziliem un brūniem vadiem).

2.2 Elektrības pieslēgums



BRĪDINĀJUMS!

Ugunsgrēka un elektriskās strāvas trieciena risks.

- Pārbaudiet, vai strāvas padeves spriegums atbilst vērtībai, kas norādīta uz identifikācijas plāksnītes, kas atrodas automāta sānos. Pieslēdziet ierīci pareizi uzstādītai un saņemtai kontaktlīdzdai ar minimālo strāvu, kas ir vienāda ar 10A.

Ja kontaktligzda neatbilst ierīces kontakt-dakšai, ir nepieciešams pieprasīt kvalificē-tam tehnikam nomainīt kontaktligzdu uz citu piemērota vaida kontaktligzdu.

Lai atbilstu drošības direktīvai, ir nepiecie-šams uzstādīt universālo slēdzi ar minimālo attālumu starp kontaktiem 3 mm.

Neizmantojiet pagarinātājus un vairākas kontaktligzdas.

- Drošības atvienošanas ierīcēm jābūt iekļau-tām barošanas avotā saskaņā ar attiecīgajā valstī spēkā esošajiem uzstādīšanas noteiku-miem.

2.3 Automāta lietošana



BRĪDINĀJUMS!

Traumu, apdegumu un elektriskās strā-vas trieciena vai eksplozijas risks.

- Lietošanas laikā automāts ražo karstu ūdeni un tvaiku. Uzmanieties, lai nenonāktu saskarsmē ar ūdens šļakatām vai ar karstu tvaiku. Izmanto-jiet kloķus un rokturus.

Neizņemiet kafijas automātu, kad tas ir ārpus savas struktūras.

Nenovietojiet uzliesmojošu vai kodīgu šķidru-mu vai materiālu tvertnes ierīces galos. No-vietojiet kafijas pagatavošanai nepieciešamos piederumus (piem., mērtrauku) uz atbilstošā balsta.

Nenovietojiet uz ierīces lielus priekšmetus, kas var kavēt ierīces priekšmetu kustību un līdzsvara zudumu.

Neļaujiet bērniem un mājdzīvniekiem apstā-ties vai uzkavēties automāta tuvumā, kad tas ir noņemts no konstrukcijas.

Lietošanas laikā neatstājiet automātu ārpus tā konstrukcijas.

Neatstājiet automātu ārpus tā konstrukcijas, kad tas nav nepieciešams.

- Neizmantojiet automātu, ja tas ir izņemts no konstrukcijas. Pirms izņemat automātu, pārliecinieties, vai tas ir izslēgts. Vienīgais izņēmums ir kafijas automāta regu-lēšana, kas ir jādara, kad automāts ir ārpus savas konstrukcijas (skatiet sadaļu "Kafijas automāta regulēšana").
- Izmantojiet tikai oriģinālās vai ražotāja ieteik-tās rezerves daļas un piederumus.
- Šis automāts ir izstrādāts un izgatavots, lai pagatavotu kafiju un karstus dzērienus.

Visa cita tās lietošana tiek uzskatīta par neat-bilstošu.

Šī ierīce nav domāta tirdzniecības lietošanai. Ražotājs nav atbildīgs par bojājumiem, kas ir radušies no ierīces nepareizas lietošanas.

Šī ierīce var tikt uzstādīta iebūvētā veidā virs krāsns, ja vien tā ir aprīkota ar dzesēšanas ventilatoru tās aizmugurē (maksimālā mikro-viļņu krāsns jauda: 3 kW).

- Ražotājs neatbild par bojājumiem, kas rodas sakarā ar šo lietošanas norādījumu neievēro-šanu.

2.4 Apkope un tīrīšana



BRĪDINĀJUMS!

Traumu, aizdegšanās vai automāta bojājumu risks.

- Pirms apkopes izslēdziet automātu un izņe-miet kontaktdakšu no kontaktligzdas.
- Pārliecinieties, vai automāts ir atdzisis. Pa-stāv risks, ka stikla paneli var saplīst.
- Nekavējoties nomainiet stikla durvju paneļus, ja tie ir bojāti. Sazinieties ar pilnvaroto servisa centru.
- Esiet piesardzīgi, noņemot durvis no automā-ta. Durvis ir smagas!
- Regulāri tīriet automātu, lai izvairītos no virs-mas materiāla bojāšanās.
- Tīriet automātu ar mīkstu, mitru drānu. Izman-tojiet tikai neitrālus mazgāšanas līdzekļus. Neizmantojiet abrazīvus līdzekļus, abrazīvus tīrīšanas spilventiņus, šķīdinātājus vai metāla priekšmetus.
- Ja izmantojat cepeškrāsns aerosolu, ievēro-jiet drošības norādījumus uz tā iepakojuma.

2.5 Palīdzība

- Lai remontētu automātu, sazinieties ar pilnva-rototo servisa centru.
- Izmantojiet tikai oriģinālās rezerves daļas.

2.6 Utilizācija



BRĪDINĀJUMS!

Traumu vai nosmakšanas risks.

- Atvienojiet automātu no elektrofīkla.
- Nogrieziet strāvas vadu automāta tuvumā un pareizi atbrīvojiet no tā.
- Noņemiet durvju aizbīdni, lai novērstu bērnu vai mājdzīvnieku saspiešanu automātā.

3. PRODUKTA APRAKSTS

3.1 Vispārīgs pārskats

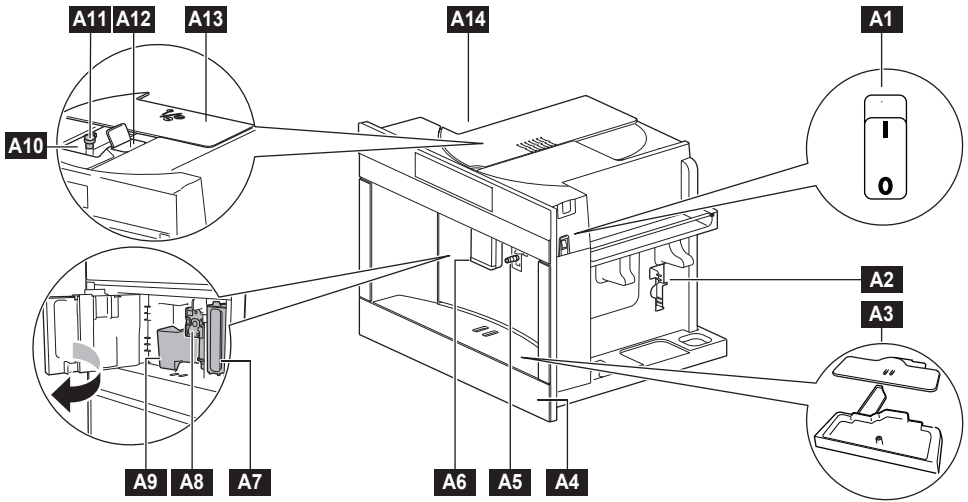

- A1** Galvenais slēdzis
- A2** Galvenais slēdzis (pa kreisi/pa labi)
- A3** Pilienu kolektors
- A4** Pilienu kolektora vāks
- A5** Karstā ūdens/tvaika uzgalis
- A6** Kafijas dozators (ar regulējamu augstumu)
- A7** Noņemama ūdens tvertne
- A8** Gatavošanas bloks

- A9** Tvertne maltas kafijas biežumiem
- A10** Kafijas pupiņu tvertne
- A11** Maluma pakāpes regulēšanas poga
- A12** Piltuve maltās kafijas ievadīšanai
- A13** Grozāmais vāks
- A14** Apsildāma krūzes turētāja zona (pa kreisi)
Vidējā temperatūra 35 ° C ar iespējotu krūzes sildīšanas funkciju un automātisku izslēgšanos, kas iestatīta uz vismaz 2 stundām

3.2 Piederumi

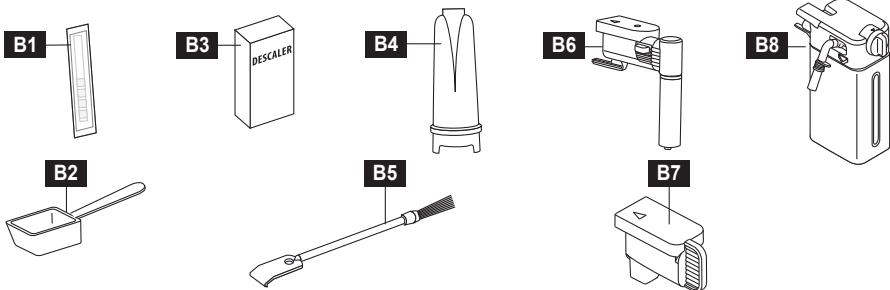

- B1** Testa sloksne "Kopējās cietības tests"
- B2** Mērglāze maltai kafijai
- B3** Atkaļķotājs *
- B4** Mīkstināšanas filtrs*

- B5** Birste tīrīšanai
- B6** Karsta ūdens/tvaiku izsmidzinātājs
- B7** Sprauslas vāks
- B8** Piens trauks

(*) Pieejams tikai dažiem modeļiem

4. VADĪBAS PANELIS

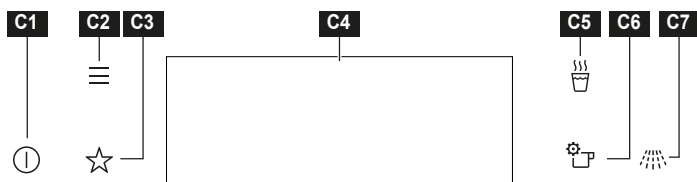

Pogas	Funkcija	Apraksts
C1		IESL./IZSL. Lai ieslēgtu un izslēgtu automātu Nospiediet un turiet šo pogu (3 sekundes), lai izslēgtu sildelementus.
C2		IZVĒLNE Apkopo funkcijas (tīrīšana, izlase, opcijas, iestatījumi).
C3		IZLASE Apkopo iecienītākos iestatījumus.
C4		DISPLEJS Parāda pašreizējos kafijas automāta iestatījumus
C5		KARSTS ŪDENS Dzērienu ar karstu ūdeni gatavošanai
C6		OPCIJAS DZĒRIENI Lai iestatītu dzērienu opcijas (garša, lielums, krūze, piens) un funkcijas (saglabāt opcijas kā noklusējumu, saglabāt kā izlasi, atiestatīt opcijas, noņemt iecienītāko). Garša: Īpaši viegla, viegla, normāla, stipra, īpaši stipra, Maltā kafija Izmēri: Maza, vidēja, liela, īpaši liela Krūzes: 1 krūze, 2 krūzes Piens: 10% līdz 90%
C7		SKALOŠANA Automāta tīrīšanai un sildīšanai



Nospīest

Pieskarieties virsmai ar pirkstu galiem.



Pārvietot ar pirkstu

Velciet ar pirkstu galiem pa virsmu.

5. PIRMS PIRMĀS LIETOŠANAS REIZES

BRĪDINĀJUMS!

Skatiet drošības nodaļas.

1. Pirms pirmās lietošanas reizes notīriet automātu

Skatiet nodaļu "Apkope un tīrīšana".

2. Pievienot automātu

Pievienojiet automātu strāvas padevei un ieslēdziet galveno slēdzi. **A1**

3. Iestatīšana un skalošana

Izpildiet displejā redzamos norādījumus.

6. IKDIENAS LIETOŠANA

⚠ BRĪDINĀJUMS!

Skatiet drošības nodaļas.

SVARĪGA PIEZĪME PAR ENERĢIJAS PATĒRIŅU

Lai izpildītu enerģijas patēriņa prasības, automāts ir rūpnīcā iestatīts tā, lai tas paliktu stāvoklī GATAVA LIETOŠANAI 30 minūtes.

Šajā laikā sildelementi ir ieslēgti un automāts ir gatavs lietošanai.

IZVĒLNĒ varat iestatīt īsāku laiku funkcijai "Saglabāt siltumu" (Gatava lietošanai).











Kad automāts ir ieslēgts un nav stāvoklī Gatava lietošanai, tas veic automātisku priekšsildīšanas un skalošanas ciklu, kuru nevar pārtraukt. Automāts ir gatavs lietošanai tikai pēc šī cikla izpildes.

Katra dzēriena pagatavošanu var pielāgot, nospiežot pogu  Dzērienu opcijas un saglabāt kā iecienītāko vai kā noklusējuma opciju; šī funkcija ļauj lietotājam saglabāt pašreizējos iestatījumus.

Poga  Iecienītākais uz vadības paneļa ļauj lietotājam tieši pagatavot savu iecienītāko dzērienu.

6.1 Iestatīt vēlamo dzērienu



Pogas	Dzērieni
	Ristretto
	Espresso
	Espresso lungo
	Long Coffee
	Americano

Pogas	Dzērieni
	Espresso Macchiato
	Macchiato
	Cappuccino
	Cappuccino +
	Latte Macchiato
	Flat White
	Caffelatte
	Latte
	Karsts ūdens
	Tvaiks
	Krūze

6.2 Kafijas pagatavošana

1. Novietojiet tasi (vai divas tases) zem kafijas dozatoriem **A6**.
2. Nolaidiet kafijas dozatora sprauslas, pēc iespējas pietuvinot tās tasei. Šādā veidā kafija būs krēmīgāka;
3. Izvēlieties vēlamu kafiju: Ristretto, Espresso, Espresso lungo, Caffè lungo, Americano.



4. Jūs varat pielāgot aromātu, kafijas daudzumu un tasišu skaitu, nospiežot pogu  Dzērienu opcijas.
5. Izmantojot ikonu , varat ātri mainīt tasišu skaitu no 1 uz 2.
6. Nospiediet START, lai sāktu dzērienu izsniegšanu.

6.3 Kafijas dzirnaviņas regulēšana

UZMANĪBU

Izvēlieties uz kafijas bāzes pagatavotu dzērienu ar īpaši spēcīgu aromātu un malšanas laikā pagrieziet maluma iestatīšanas pogu (pievērsiet uzmanību malšanas troksnim).

Kloķa stāvoklis

leteicams...



Pagrieziet pulksteņrādītāja virzienā (liels skaits/rupjāks malums), lai iegūtu mazāk biezu krēmu. Malšanas laikā lēnām grieziet uz priekšu par 1 iecirtumu (pievērsiet uzmanību malšanas troksnim).

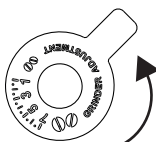

Pagrieziet pretēji pulksteņrādītāja virzienam (mazāks skaits/smalkāka malšana), lai iegūtu biežu krēmu. Malšanas laikā lēnām grieziet uz priekšu par 1 iecirtumu (pievērsiet uzmanību malšanas troksnim).

Ja displejā parādās paziņojums "MALUMS PĀRĀK SMALKS" un kafija nav pagatavota, pagrieziet pogu par 1 vai 2 klikšķiem pulksteņrādītāja virzienā.

Var būt nepieciešams sagatavot vismaz 2 dzērienus, lai realizētu veikto korekciju.

6.4 Iepriekš maltakafija

1. Pievienojiet maltas kafijas daudzumu tikai tad, kad automāts ir ieslēgts.

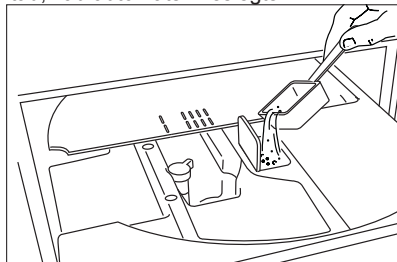



2. Nospiediet pogu  Dzērienu opcijas, atlasiet vienumu "Maltā kafija" un nospiediet OK.
3. Nospiediet ikonu START Sākas pagatavošana.

6.5 Automātiska piena dzērienu pagatavošana

1. Noņemiet karstā ūdens/tvaika dozatoru; **B6**;
2. Piepildiet piena tvertni **B8** ar pietiekamu daudzumu piena, kas nepārsniedz uz tvertnes norādīto MAX līmeni.
3. Ievietojiet piena tvertni **B8** tvaika sprauslā **A5**, līdz atskan pīkstiens.
4. Novietojiet tasi zem kafijas dozatoriem.
5. Izvēlieties vēlamu piena dzērienu: Espresso macchiato, Macchiato, Cappuccino, Cappuccino+, Latte macchiato, Flat white, Caffellatte, Latte.
6. Nospiediet pogu START. Sākas pagatavošana.

Pagrieziet putu regulēšanas pogu uz piena tvertnes vāka, lai pielāgotu piena putu daudzumu:

Kloķa stāvoklis	Ieteicams...
 Bez putām	Kafija ar pienu/karsts piens
 Min. putas	Latte Macchiato
 Maks. putas	Kapučīno/Piens (putots piens)

6.6 Piena dzērienu gatavošana ar tvaika dozatoriem.

1. Ievietojiet tvaika dozatoru **B6** tvaika sprauslā **A5** un displejā atlasiet funkciju TVAIKS.
2. Nospiediet START, lai sāktu izsniegšanu.

6.7 Automātiskā palaišana

Ir iespējams iestatīt automātisko sākuma laiku, lai automāts būtu gatavs lietošanai noteiktā laikā (piemēram, no rīta) un uzreiz varētu pagatavot kafiju. Izvēlnē ir iespējams iestatīt vēlamo laiku.

Lai šī funkcija būtu iespējama, laikam ir jābūt pareizi iestatītam.

6.8 Gatavs lietošanai (saglabāt siltu)

Automātu var ieprogrammēt, lai tas paliktu stāvoklī Gatavs lietošanai no 15 minūtēm līdz 3 stundām.

Izvēlnē ir iespējams iestatīt sev vēlamo laika periodu.

Šajā laikā automāts vienmēr ir gatava lietošanai, un sildelementi paliek ieslēgti.

Ražotāja noteiktais laiks ir 30 minūtes.

7. TEHNISKĀ APKOPE UN TĪRĪŠANA

⚠ BRĪDINĀJUMS!

Skatiet drošības nodaļas.



Notīriet kafijas automātu

Lai notīrītu kafijas automātu, izvēlieties "Izvēlne", "Tīrīšana", "Tīrīšanas ceļvedis" un visbeidzot "Automāta tīrīšana". Izpildiet displejā redzamos norādījumus. Šādas automāta daļas ir regulāri jātīra un jāļauj nožūt: maltās kafijas tvertne, pilienu kolektors, ūdens tvertne un kafijas dozatori. Izmantojiet mīkstu drānu, siltu ūdeni un maigu mazgāšanas līdzekli. Nevienu no šī automāta sastāvdaļām nevar mazgāt trauku mazgājamā mašīnā. Mašīnas tīrīšanai neizmantojiet šķīdinātājus, abrazīvus mazgāšanas līdzekļus vai alkoholu. Regulāri pārbaudiet, vai maltās kafijas piltuve nav bloķēta. Ja nepieciešams, noņemiet kafijas nogulsnes ar komplektā iekļauto suku.

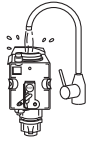

Gatavošanas bloks

Gatavošanas bloku **A8** var noņemt tikai tad, kad automāts ir izslēgts (un nav stāvoklī Gatavs lietošanai), nospiežot IESLĒGŠANAS/IZSLĒGŠANAS pogu ①3 sekundes. Nospiediet abas krāsainās atbrīvošanas pogas uz iekšu un vienlaikus velciet uz āru. Gatavošanas bloka tīrīšanai neizmantojiet mazgāšanas līdzekļus. Tas varētu nomazgāt smērvielu, kas tiek izmantota virzuļa iekšpusē. Iegremdējiet gatavošanas bloku ūdenī uz apmēram 5 minūtēm, pēc tam noskalojiet. NEMAZGĀJIET BLOKU TRAUKU MAZGĀJAMĀ MAŠĪNĀ.



Skalošana

Ja automāts netiek lietots ilgāk par 3/4 dienām, pirms atkārtotas lietošanas ir ļoti ieteicams to ieslēgt un veikt 2-3 skalošanas ciklus, nospiežot pogu

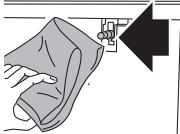

Karstā ūdens/ tvaika uzgalis

Ikreiz, kad gatavojat pienu, noslaukiet karstā ūdens/tvaika uzgali **A5** ar tīru drānu, lai no bļīvēm noņemtu piena atlikumus.

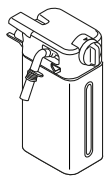

Piena trauks

Lai iztīrītu piena tvertni **B8**, izvēlieties "Izvēlne", "Tīrīšana", "Tīrīšanas ceļvedis" un pēc tam "Piena tvertnes tīrīšana". Izpildiet displejā redzamos norādījumus.

sastāvdaļas

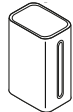

trauku mazgājamā mašīna

Pārliecinieties, ka rievā un iedobē zem regulatora nav piena pārpalikumi. Ja nepieciešams, ar zobu bakstāmo iztīriet rievu.



sastāvdaļas

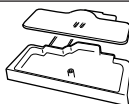

trauku mazgājamā mašīna

Pilienu kolektors un maltās kafijas biežumu tvertne

8. ATKAĻĶOŠANA

Automātā ir paredzēts, lai noteiktu, kad ir pienācis laiks veikt atkaļķošanas procedūru.

Lai atkaļķošanas procedūru veiktu pašu spēkiem, rīkojieties šādi:

1. Izņemiet mīkstinātāja filtru **B4** no ūdens tvertnes **A7**.
2. Izvēlieties "Izvēlne" un "Tīrīšana".
3. Izvēlieties "Atkaļķošana" un izpildiet displejā redzamos norādījumus.

Atkaļķošanas ciklu nevar atcelt, bet tikai īslaicīgi pārtraukt, nospiežot STOP.

Izmantojiet tikai ražotāja pilnvarotu atkaļķošanas līdzekli:

WebShop AELECTROLUX:
www.electrolux.com/shop
kods **9029798718 M3BICD200**

9. ŪDENS CIETĪBAS IESTATĪŠANA

Ierīce rūpnīcā sākotnēji ir iestatīta uz cietības "4. līmeni". Ja nepieciešams, ir iespējams ieprogrammēt ierīci atbilstoši reālajai ūdens cietībai dažādos reģionos, padarot retākas atkaļķošanas darbības.

9.1 Ūdens cietības mērīšana

1. Izņemiet no iepakojuma testa strēmeli "Kopējās cietības tests" **B1** (iekļauta Īsajā lietošanas pamācībā).
2. Pilnībā iegremdējiet sloksni ūdens glāzē uz vienu sekundi.

3. Izņemiet sloksni no ūdens un nedaudz pakratiet to. Pēc apmēram minūtes izveidojas 1, 2, 3 vai 4 sarkani kvadrāti atbilstoši ūdens cietībai. Katrs kvadrāts atbilst kādam līmenim.

9.2 Ūdens cietības iestatīšana

1. Izvēlieties "Izvēlne" un "Iestatījumi".
2. Izvēlieties "Iestatīt" un "Ūdens cietība" un iestatiet vajadzīgo līmeni no 1 līdz 4 (1. līmenis = mīksts ūdens; 4. līmenis = ļoti ciets ūdens).

Šajā brīdī ierīce ir pārprogrammēta atbilstoši jaunajiem ūdens cietības iestatījumiem.

10. ŪDENS MĪKSTINĀŠANAS FILTRS

Daži modeļi ir aprīkoti ar mīkstinātāja filtru **B4**. Ja tas nav spēkā Jūsu modelim, ir ieteicams to iegādāties klientu tehniskās apkalpošanas servisā. Normāla automāta lietošanas gadījumā filtrs kalpo apmēram divus mēnešus. Ja kafijas automāts netiek lietots ar uzstādītu filtru, maksimālais ilgums būs 3 nedēļas.

10.1 Filtra uzstādīšana

1. Izņemiet filtru no iepakojuma.
2. Izvēlieties "Izvēlne" un "Tīrīšana".
3. Izvēlieties "Ūdens filtrs", pēc tam "Instalēt/nomainīt" un izpildiet displejā redzamos norādījumus.

10.2 Filtra noņemšana

1. Izvēlieties "Izvēlne" un "Tīrīšana".
2. Izvēlieties "Ūdens filtrs", pēc tam "Noņemt (ja ir uzstādīts)" un izpildiet displejā redzamos norādījumus.

Izmantojiet tikai ražotāja apstiprinātu ūdens filtru:

WebShop AELECTROLUX:
www.electrolux.com/shop
kods **9029798726 M3BICF200**

11. TEHNISKIE DATI

Spriegums: 220-240 V~ 50-60 Hz max. 10A
 Absorbētā jauda: 1350W
 Spiediens: 15 bar
 Ūdens tvertnes apjoms: 2.5 litri
 Izmēri: GxAxDz: 594x454x412mm
 Svars: 20 kg



Šis automāts atbilst EK regulai 1935/2004, kas attiecas uz materiāliem un priekšmetiem, kas paredzēti saskarei ar pārtikas produktiem.



Ierīce nav jāizmet kā mājsaimniecības atkritumi, bet tā ir jāpārved uz pilnvaroto atkritumu savākšanas un šķirošanas centru.

12. ZIŅOJUMI, KAS PARĀDĀS UZ DISPLEJA

Ziņojumi, kas parādās uz displeja	Iespējamais cēlonis	Risinājums
IZTUKŠOT MALŠANAS KONTEINERU	Kafijas biežumu tvertne ir pilna.	Iztukšojiet maltās kafijas biežumu tvertni, iztīriet to un uzstādiet atpakaļ. SVARĪGI: tvertne var nebūt pilna. Tas ir parastās tīrīšanas ziņojums, kas palīdz novērst pelējuma veidošanos pēc noteikta laika.
IEVIETOT KAFIJAS BIEŽUMU TRAUKU	Maltās kafijas biežumu tvertne nav pareizi novietota.	Pēc tīrīšanas ievietojiet maltās kafijas biežumu tvertni pareizi.
PIEVIENOT IEPRIEKŠ MALTU KAFIJU	Ir izvēlēta iepriekš maltās kafijas funkcija, bet iepriekš maltā kafija nav iebērtā piltuvē.	leberiet iepriekš malto kafiju piltuvē un atkārtojiet dozēšanu
	Maltās kafijas piltuve ir aizsērējusi.	Iztukšojiet piltuvi ar otas palīdzību.
MMALŠANA PĀRĀK SMALKA. REGULĒJIET MALŠANAS LĪMENI, GRIEŽOT PULKSTEŅRĀDĪTĀJA VIRZIENĀ	Malums ir pārāk smalks, un tādēļ kafija tek ārā pārāk lēni vai netek vispār.	Atkārtojiet kafijas padevi un pagrieziet malšanas līmeņa regulēšanas kloķi, noklikšķinot vienu reizi pulksteņrādītāja kustības virzienā uz "7", kamēr kafijas dzirnaviņas ir darbībā. Ja pēc vismaz 2 kafijas porciju pagatavošanas dozēšana joprojām ir pārāk lēna, atkārtojiet korekcijas procedūru, pagriežot maluma regulēšanas pogu par vēl vienu klikšķi, līdz dozēšana ir pareiza. Ja problēma joprojām pastāv, pārliecinieties, vai ūdens tvertne ir pilnībā ievietota.
	Ja ir ūdens mīkstinātāja filtrs, kēdē var būt izveidojies gaisa burbulis, kas traucē dozēšanu.	Ievietojiet karsta ūdens/tvaika dozatoru automātā un padodiet nelielu daudzumu ūdens, līdz plūsma ir pareiza.
PĀRĀK DAUDZ PULVERĒTAS KAFIJAS. IZVĒLIETIES MAIGĀKU GARŠU VAI SAMAZINIET MALTĀS KAFIJAS DAUDZUMU.	Ir lietots pārāk liels kafijas daudzums.	Izvēlieties vieglāku garšu vai samaziniet maltās kafijas daudzumu (maksimāli 1 mērtrauks).
IEVIETOT GATAVOŠANAS BLOKU	Gatavošanas bloks nav pareizi novietots	Pēc tīrīšanas ievietojiet kafijas gatavošanas bloku pareizi.

Ziņojumi, kas parādās uz displeja	Iespējamais cēlonis	Risinājums
ATKAĻĶOJIET AUTOMĀTU	Atgādina, ka ir nepieciešams atkalķot mašīnu.	Izpildiet displejā redzamos norādījumus un procedūru
ATKAĻĶOJIET AUTOMĀTU. ## DZĒRIENUS VĒL VAR PAGA- TAVOT.	Atgādina, ka ir nepieciešams atkalķot mašīnu.	Nospiediet ATKAĻĶOŠANA, lai sāktu atkalķošanu. Izpildiet displejā redzamos norādījumus un procedūru.
NOMAINĪT MĪKSTĪTĀJA FILRU	Mīkstinātāja filtrs ir nodilis.	Izpildiet displejā redzamos norādījumus, lai nomainītu vai noņemtu filtru. Ievērojiet norādījumus, kas ir sniegti atkāpē "Ūdens mīkstināšanas filtrs".
VISPĀRĒJA TRAUKSME: SKATIET ROKASGRĀMATU	Automāta iekšpuse ir ļoti netīra.	Rūpīgi notīriet automāta iekšpusi, kā aprakstīts sadaļā "Tīrīšana". Ja pēc tīrīšanas automātā joprojām parādās ziņojums, sazinieties ar pilnvarotu servisa centru.
GLABĀJIET PIENA TRAUKU LE- DUSSKAPĪ	Piena tvertne ir ievietota automātā vairāk nekā 20 minūtes	Izņemiet piena trauku no automāta un ievietojiet to ledusskapī.
SAMONTĒJIET DOZATORU UZ PIENA TVERTNES	Pirmais pieprasījums pēc piena dzēriena	Izpildiet displejā redzamos norādījumus

13. NORĀDĪJUMI PAR PROBLĒMU RISINĀJUMIEM

Problēma	Iespējamais cēlonis	Risinājums
Kafija nav karsta.	Kafija ir iestatīta uz zemu temperatūru.	Izvēlnē palieliniet kafijas temperatūru.
	Tases nav savlaicīgi uzsildītas.	Sildiet krūzes ar karstu ūdeni, izmantojot displeja īpašo pogu C5 . Izvadiet ūdeni un rūpīgi nosusiniet krūzes.
	Automāts ir atdzisis, jo pagājis kāds laiks kopš pēdējās kafijas pagatavošanas.	Uzkarsējiet kafijas dozatorus, skalojot tos ar speciālās pogas displejā palīdzību C7 .
	Automāts ir jāatkalķo	Rīkojieties, kā aprakstīts sadaļā "Atkalķošana". Pēc tam pārbaudiet ūdens cietību ("Ūdens cietības mērīšana") un pārļecinieties, vai automāta iestatījums atbilst vietējai ūdens cietībai ("Ūdens cietības iestatīšana").

Problēma	Iespējamais cēlonis	Risinājums
Kafija nav bieza vai nav krēmīga.	Samaltā kafija ir pārāk rupja.	Pagrieziet malšanas līmeņa regulēšanas kloķi, noklikšķinot vienu reizi pretēji pulkstenrādītāja kustības virzienam uz "1", kamēr kafijas dzirnaviņas ir darbībā. Turpiniet ar vienu klikšķi katru reizi, līdz tiek sasniegta vēlamā padeve. Iedarbība ir pamanāma tikai, kad ir pagatavotas 2 kafijas (skatiet sadaļu "Kafijas dzirnaviņu regulēšana").
	Kafija nav svaiga.	Kafijas iepakojums ir bijis atvērts pārāk ilgi un kafija ir zaudējusi savu aromātu.
	Kafija nav vienveidīga.	Izmantojiet kafijas maisījumu espresso kafijas mašīnai.
Kafija tek ārā pārāk lēni vai arī pa pilieniem.	Samaltā kafija ir pārāk smalka.	Pagrieziet malšanas līmeņa regulēšanas kloķi, noklikšķinot vienu reizi pretēji pulkstenrādītāja kustības virzienam uz "7", kamēr kafijas dzirnaviņas ir darbībā. Turpiniet ar vienu klikšķi katru reizi, līdz tiek sasniegta vēlamā padeve. Iedarbība ir pamanāma tikai, kad ir pagatavotas 2 kafijas (skatiet sadaļu "Kafijas dzirnaviņu regulēšana").
Kafija nepūst no vienas vai abām dozatora sprauslām.	Kafijas dozatori ir bloķēti.	Iztīriet dozatorus ar zobu bakstāmo un veiciet skalošanas procedūru.
Automāts neieslēdzas	Nav pieslēgta pie elektroenerģijas padeves tīkla.	Pieslēdziet pie elektroenerģijas padeves tīkla.
	Galvenais slēdzis nav ieslēgts.	Nospiediet galveno slēdzi A1 .
Gatavošanas bloku nevar izņemt	Automāts nebija pareizi izslēgts	Izslēdziet automātu, 3 sekundes nospiežot IESLĒGŠANAS/IZSLĒGŠANAS pogu  .
Atkalçošanas procesa beigās automāts pieprasa trešo skalošanu	Abu skalošanas ciklu laikā ūdens tvertne netika piepildīta līdz līmenim MAX	Izpildiet automāta displejā redzamos norādījumus, bet vispirms iztukšojiet pilienu kolektoru, lai ūdens nepārpūst.
Piens neiznāk no padeves caurules	Piena tvertnes vāks ir netīrs	Notīriet piena tvertnes vāku
Pienam ir lieli burbuļi vai arī iznāk ārā ar šķakatām no piena padeves caurules, vai tas nav saputots	Piens nav pietiekoši auksts vai nav pietiekoši attaukots vai vājpiens.	Lietojiet vājpienu vai pienu ar pazeminātu tauku saturu ledusskapja temperatūrā (apmēram 5° C). Ja rezultāts nav tas vēlamais, mēģināt nomainīt piena marķu.
	Putu regulēšanas kloķis nav pareizi noregulēts.	Regulējot turpmāk uzskaitītos norādījumus, kas ir sniegti sadaļā "Putu daudzumu regulēšana".
	Piena trauka vāks vai putu daudzuma regulēšanas kloķis ir netīrs	Notīriet piena trauka vāku un putu daudzuma regulēšanas kloķi, kā tas ir aprakstīts sadaļā "Piena trauka tīrīšana".
	Karstā ūdens un tvaika sprausla ir netīra	Iztīriet sprauslu, kā tas ir aprakstīts sadaļā "Karstā ūdens un tvaika sprauslas tīrīšana".
Ierīce nav lietošanā un raida troksni un nelielas tvaiku izplūdes	Ierīce ir gatava lietošanai vai tā ir nesen izslēgta, un dažas kondensāta pīles krīt vēl karstā iztvaicētājā	Tā ir normāla darbība. Lai ierobežotu parādību, iztukšojiet pilienu savākšanas trauku.

electrolux.com

DEMO REŽĪMA KODS: 2.4.6.8

Lai izietu no demo režīma, atlasiet "Iestatījumi", "Iestatījumi", "Palīdzība" un "Demo režīms IESLĒGTS/IZSLĒGTS".

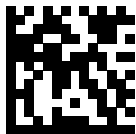

57132C7659_01_0622

