

► CS Návod k použití	2	RU Инструкция по	
EN User Manual	23	эксплуатации	214
ET Kasutusjuhend	43	SK Návod na používanie	237
FR Notice d'utilisation	63	ES Manual de instrucciones	257
DE Benutzerinformation	86	UK Інструкція	279
IT Istruzioni per l'uso	109		
LV Lietošanas instrukcija	131		
LT Naudojimo instrukcija	151		
PL Instrukcja obsługi	171		
RO Manual de utilizare	193		

USER MANUAL



PRO DOKONALÉ VÝSLEDKY

Děkujeme vám, že jste si zvolili výrobek značky AEG. Aby vám bezchybně sloužil mnoho let, vyrobili jsme jej s pomocí inovativních technologií, které usnadňují život, a vybavili funkcemi, které u obvyklých spotřebičů nespíš nenajdete. Aby vám sloužil co nejlépe, stačí věnovat pár minut čtení.

Navštivte naše webové stránky:



Rady k používání, brožury, poradce při potížích a informace o servisu a opravách získáte na:

www.aeg.com/support



Zaregistrujte svůj spotřebič a získejte lepší servis:

www.registreaeg.com



Nákup příslušenství, spotřebního materiálu a originálních náhradních dílů pro váš spotřebič:

www.aeg.com/shop

PÉČE O ZÁKAZNÍKY A SERVIS

Doporučujeme používat originální náhradní díly.

V případě kontaktování našeho autorizovaného servisního střediska mějte u sebe následující údaje: Model, PNC, sériové číslo.

Tyto informace naleznete na typovém štítku.

 Varování / Důležité bezpečnostní informace

 Všeobecné informace a rady

 Informace o ochraně životního prostředí

Změny vyhrazeny.

OBSAH

1. BEZPEČNOSTNÍ INFORMACE.....	2
2. BEZPEČNOSTNÍ POKYNY	5
3. INSTALACE.....	7
4. POPIS SPOTŘEBIČE.....	9
5. PŘED PRVNÍM POUŽITÍM.....	10
6. DENNÍ POUŽÍVÁNÍ.....	11
7. DOPLŇKOVÉ FUNKCE.....	13
8. TIPY A RADY.....	16
9. ČIŠTĚNÍ A ÚDRŽBA.....	18
10. ODSTRAŇOVÁNÍ ZÁVAD.....	18
11. TECHNICKÉ ÚDAJE.....	20
12. ENERGETICKÁ ÚČINNOST.....	21
13. POZNÁMKY K OCHRANĚ ŽIVOTNÍHO PROSTŘEDÍ.....	21

1. BEZPEČNOSTNÍ INFORMACE

Tento návod si pečlivě přečtete ještě před instalací spotřebiče a jeho prvním použitím. Výrobce nenese odpovědnost za

žádný úraz ani škodu v důsledku nesprávné instalace nebo použití. Návod k použití vždy uchovávejte na bezpečném a přístupném místě pro jeho budoucí použití.

1.1 Bezpečnost dětí a postižených osob

- Tento spotřebič smí používat děti starší osmi let nebo osoby se sníženými fyzickými, smyslovými nebo duševními schopnostmi nebo osoby bez patřičných zkušeností a znalostí, pouze pokud tak činí pod dozorem nebo obdržely instrukce týkající se bezpečného provozu spotřebiče a pokud rozumí rizikům spojeným s provozem spotřebiče. Děti mladší osmi let a osoby s rozsáhlým a komplexním postižením bez stálého dozoru udržujte z dosahu spotřebiče.
- Zabraňte dětem, aby si hrály se spotřebičem .
- Všechny obaly uschovejte mimo dosah dětí a řádně je zlikvidujte.
- **VAROVÁNÍ:** Je-li spotřebič v provozu nebo pokud chladne, nedovolte dětem a domácím zvířatům, aby se k němu přibližovaly. Přístupné části se při použití zahřívají na vysokou teplotu.
- Je-li spotřebič vybaven dětskou bezpečnostní pojistkou, doporučuje se ji aktivovat.
- Čištění a uživatelskou údržbu spotřebiče by neměly provádět děti bez dozoru.

1.2 Všeobecné bezpečnostní informace

- Spotřebič je určen výhradně pro přípravu jídel.
- Tento spotřebič je určen k použití v běžné nespolečné domácnosti ve vnitřních prostorách.
- Tento spotřebič lze používat v kancelářích, hotelových pokojích, motelech, agropenzionech a v podobných ubytovacích zařízeních, kde využití nepřesahuje (průměrnou) úroveň využití v domácnosti.

- **VAROVÁNÍ:** Spotřebič a jeho přístupné části se při použití zahřívají na vysokou teplotu. Nedotýkejte se topných článků.
- **VAROVÁNÍ:** Příprava jídel s tuky či oleji na varné desce bez dozoru může být nebezpečná a způsobit požár.
- K hašení požáru při vaření nikdy nepoužívejte vodu. Vypněte spotřebič a zakryjte plameny např. požární dekou nebo víkem.
- **VAROVÁNÍ:** Spotřebič nesmí být napájen přes externí spínací zařízení, jako je časovač, nebo připojován k okruhu, který je pravidelně zapínán a vypínán jiným nástrojem.
- **UPOZORNĚNÍ:** U vaření je vždy nutné vykonávat dohled. U krátkodobého vaření je nutné vykonávat nepřetržitý dohled.
- **VAROVÁNÍ:** Nebezpečí požáru: Na varné plochy nepokládejte žádné předměty.
- Na povrch varné desky nepokládejte žádné kovové předměty jako nože, vidličky, lžice nebo pokličky, protože by se mohly zahřát na velmi vysokou teplotu.
- Nepoužívejte spotřebič, dokud není nainstalován do vestavné konstrukce.
- K čištění spotřebiče nepoužívejte čisticí zařízení na páru.
- Po použití vypněte příslušnou část varné desky ovladačem a nespolehejte na detektor přítomnosti nádoby.
- Je-li sklokeramický nebo skleněný povrch desky prasklý, vypněte spotřebič a odpojte ho od sít'ového napájení. Je-li spotřebič k elektrické síti připojen prostřednictvím rozvodné skříňky, odpojte spotřebič od napájení vyjmutím pojistky. V každém případě kontaktujte autorizované servisní středisko.
- Jestliže je napájecí kabel poškozený, smí jej vyměnit pouze výrobce, autorizovaný servis nebo osoba s podobnou kvalifikací, aby se předešlo rizikům.
- **VAROVÁNÍ:** Používejte pouze kryt varné desky přímo od výrobce kuchyňského spotřebiče nebo takový kryt, který výrobce spotřebiče v pokynech k použití označil jako

vhodný, případně kryt, který je součástí spotřebiče. Při použití nesprávného krytu varné desky může dojít k nehodě.

2. BEZPEČNOSTNÍ POKYNY

2.1 Instalace

VAROVÁNÍ!

Tento spotřebič smí instalovat jen kvalifikovaná osoba.

VAROVÁNÍ!

Hrozí nebezpečí poranění nebo poškození spotřebiče.

- Odstraňte veškerý obalový materiál.
- Poškozený spotřebič neinstalujte ani nepoužívejte.
- Řiďte se pokyny k instalaci dodanými spolu s tímto spotřebičem.
- Dodržujte minimální vzdálenosti od ostatních spotřebičů a nábytku.
- Při přemísťování spotřebiče buďte vždy opatrní, protože je těžký. Vždy používejte ochranné rukavice a uzavřenou obuv.
- Utěsněte výřez v povrchu pomocí těsniva, abyste zabránili bobtnání z důvodu vlhkosti.
- Chraňte dno spotřebiče před párou a vlhkostí.
- Spotřebič neinstalujte vedle dveří či pod oknem. Zabráňte tak převržení horkého nádobí ze spotřebiče při otevírání dveří či okna.
- Každý spotřebič má vespuhu chladicí ventilátory.
- Je-li spotřebič nainstalován nad zásuvkou:
 - Neuchovávejte v zásuvce žádné malé kousky nebo listy papíru, které by mohly být vtaženy dovnitř a poškodit tak chladicí ventilátory nebo chladicí systém.
 - Mezi spodní stranou spotřebiče a obsahem zásuvky musí být vzdálenost alespoň 2 cm.
- Odstraňte jakékoliv dělicí panely nainstalované ve skřínce pod spotřebičem.

2.2 Připojení k elektrické síti

VAROVÁNÍ!

Hrozí nebezpečí požáru nebo úrazu elektrickým proudem.

- Veškerá elektrická připojení by měla být provedena kvalifikovaným elektrikářem.
- Spotřebič musí být uzemněn.
- Před každou údržbou nebo čištěním je nutné se ujistit, že je spotřebič odpojen od elektrické sítě.
- Zkontrolujte, zda údaje na typovém štítku souhlasí s parametry elektrické sítě.
- Ujistěte se, že je spotřebič nainstalován správně. Volné a nesprávné zapojení napájecího kabelu či zástrčky (je-li součástí výbavy) může mít za následek přehřátí svorky.
- Použijte správný síťový kabel.
- Síťový kabel nesmí být zamotaný.
- Ujistěte se, že je nainstalována ochrana proti úrazu elektrickým proudem.
- Použijte svorku pro odlehčení tahu na kabelu.
- Dbejte na to, aby se elektrické přívodní kabely nebo zástrčky (jsou-li součástí výbavy) nedotýkaly horkého spotřebiče nebo horkého nádobí, když spotřebič připojujete k elektrické zásuvce.
- Nepoužívejte rozbočovací zástrčky ani prodlužovací kabely.
- Dbejte na to, abyste nepoškodili zástrčku napájecího kabelu (pokud je k dispozici) nebo napájecí kabel. O výměnu napájecího kabelu požádejte autorizované servisní středisko nebo kvalifikovaného elektrikáře.
- Ochrana před úrazem elektrickým proudem u živých či izolovaných částí musí být připevněna tak, aby nešla odstranit bez použití nástrojů.
- Síťovou zástrčku zapojte do síťové zásuvky až na konci instalace spotřebiče.

Po instalaci musí zůstat síťová zástrčka nadále dostupná.

- Pokud je síťová zásuvka uvolněná, nezapojujte do ní síťovou zástrčku.
- Neodpojujte spotřebič ze zásuvky tahem za kabel. Vždy tahejte za zástrčku.
- Používejte pouze správná izolační zařízení: ochranné vypínače vedení, pojistky (pojistky šroubového typu se musí odstranit z držáku), ochranné zemnicí jističe a stykače.
- Je nutné instalovat vhodný vypínač nebo izolační zařízení k řádnému odpojení všech napájecích vodičů spotřebiče. Toto izolační zařízení musí mít mezeru mezi kontakty alespoň 3 mm širokou.

2.3 Použijte

VAROVÁNÍ!

Hrozí nebezpečí zranění, popálení či úrazu elektrickým proudem.

- Neměňte technické parametry spotřebiče.
- Před prvním použitím odstraňte všechny obaly, značení a ochrannou fólii (pokud se používá).
- Ujistěte se, že větrací otvory nejsou zablokované.
- Během provozu nenechávejte spotřebič bez dozoru.
- Po každém použití nastavte varnou zónu na „vypnuto“.
- Na varné zóny nepokládejte přístroje ani pokličky. Mohly by se zahřát na vysokou teplotu.
- Nepoužívejte spotřebič, máte-li vlhké ruce, nebo když je v kontaktu s vodou.
- Nepoužívejte spotřebič jako pracovní nebo odkládací plochu.
- Je-li povrch spotřebiče prasklý, okamžitě spotřebič odpojte od elektrické sítě. Zabráníte tak úrazu elektrickým proudem.
- Když je spotřebič zapnutý, uživatelé s kardiostimulátory se nesmějí přiblížit k indukčním varným zónám blíže než na 30 cm.
- Horký olej může vystříknout, když do něj vkládáte jídlo.

VAROVÁNÍ!

Hrozí nebezpečí požáru nebo výbuchu

- Tuky a oleje mohou při zahřátí uvolňovat hořlavé páry. Při vaření udržujte otevřený oheň nebo ohřáté předměty mimo dosah tuků a olejů.
- Páry uvolňované velmi horkými oleji se mohou samovolně vznítit.
- Použitý olej, který obsahuje zbytek potravin, může způsobit požár při nižších teplotách než olej použitý poprvé.
- Do spotřebiče, do jeho blízkosti nebo na spotřebič neumísťujte hořlavé předměty nebo předměty nasáklé hořlavinami.

VAROVÁNÍ!

Hrozí nebezpečí poškození spotřebiče.

- Nepokládejte horké nádoby na ovládací panel.
- Nepokládejte horkou poklici na skleněný povrch varné desky.
- Nenechte vyvařit vodu v nádobách.
- Dbejte na to, aby na spotřebič nespadly žádné předměty nebo nádoby. Mohl by se poškodit povrch.
- Nezapínejte varné zóny s prázdnými nádobami nebo bez nádob.
- Na spotřebič nepokládejte hliníkovou fólii.
- Nádoby vyrobené z litiny nebo s poškozeným dnem mohou poškrábat skleněný/sklokeramický povrch. Tyto předměty v případě nutnosti přesunu po varné desce vždy zdvihněte.

2.4 Čištění a údržba

- Spotřebič čistěte pravidelně, abyste zabránili poškození materiálu jeho povrchu.
- Před čištěním spotřebič vypněte a nechte ho vychladnout.
- K čištění spotřebiče nepoužívejte proud vody nebo páru.
- Vyčistěte spotřebič vlhkým měkkým hadrem. Používejte pouze neutrální mycí prostředky. Nepoužívejte prostředky s drsnými částicemi, drátěnky, rozpouštědla nebo kovové předměty.

2.5 Servis

- Je-li nutná oprava spotřebiče, obraťte se na autorizované servisní středisko. Používejte pouze originální náhradní díly.
- Pokud jde o žárovku (žárovku) v tomto spotřebiči a samostatně prodávané

náhradní žárovky: Tyto žárovky jsou navrženy tak, aby odolaly extrémním fyzickým podmínkám v domácích spotřebičích, ať už jde o teplotu, vibrace či vlhkost, nebo jsou určeny k signalizaci informací o provozním stavu spotřebiče. Nejsou určeny k použití v jiných spotřebičích a nejsou vhodné k osvětlení místností v domácnosti.

2.6 Likvidace

⚠ VAROVÁNÍ!

Hrozí nebezpečí úrazu či udušení.

- Pro informace ohledně správné likvidace spotřebiče se obraťte na místní úřady.
- Odpojte spotřebič od elektrické sítě.
- Odřízněte síťový kabel v blízkosti spotřebiče a zlikvidujte jej.

3. INSTALACE

⚠ VAROVÁNÍ!

Viz kapitoly o bezpečnosti.

3.1 Před instalací spotřebiče

Před instalací varné desky si z typového štítku opište níže uvedené informace. Typový štítek je umístěn na spodní straně varné desky.

Sériové číslo

3.2 Vestavné varné desky

Vestavné varné desky se smějí používat pouze po zabudování do vhodných vestavných modulů a pracovních ploch, které splňují příslušné normy.

3.3 Připojovací kabel

- Varná deska se dodává s připojovacím kabelem.
- K výměně poškozeného síťového kabelu použijte následující typ kabelu: H05V2V2-F který je odolný vůči teplotě 90 °C nebo vyšší. Jednotlivé vodiče musí mít průměr minimálně 1,5 mm². Obraťte se na místní

servisní středisko. Výměnu připojovacího kabelu smí provádět pouze kvalifikovaný elektrikář.

⚠ VAROVÁNÍ!

Veškerá elektrická připojení musí být provedena kvalifikovaným elektrikářem.

⚠ POZOR!

Konce vodičů nevrtejte ani nepájejte. Je to zakázáno.

⚠ POZOR!

Nepřipojujte kabel bez kabelové izolační koncovky.

Dvoufázové zapojení

1. Odstraňte kabelovou izolační koncovku z černého a hnědého vodiče.
2. Odstraňte izolaci z konců hnědého a černého kabelu.
3. Použijte novou kabelovou izolační koncovku o velikosti 1,5 mm² na obvyklý konec vodiče (je třeba speciální nástroj).

Průřez kabelu 1,5 mm²

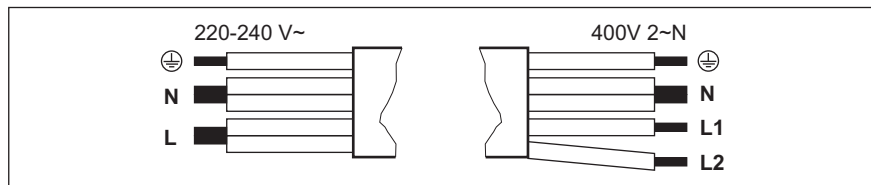

Jednofázové připojení - 220 - 240		Dvofázové zapojení – 400 V 2 ~ N	
⊕	Zelený – žlutý	Zelený – žlutý	⊕
N	Modrý a modrý	Modrý a modrý	N
L	Černý a hnědý	Černý	L1
		Hnědý	L2

3.4 Sestava

Instalujete-li varnou desku pod odsavačem par, dodržte minimální vzdálenost mezi spotřebiči v souladu s pokyny k montáži odsavače par.

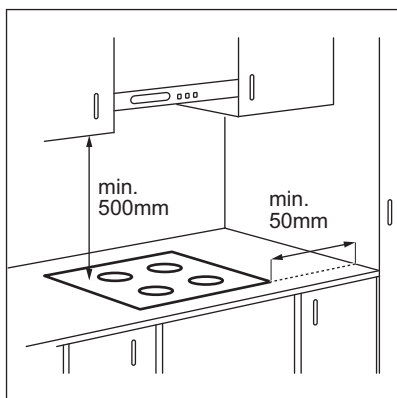

Je-li spotřebič nainstalován nad zásuvkou, ventilace varné desky může během vaření ohřát předměty uložené v zásuvce.

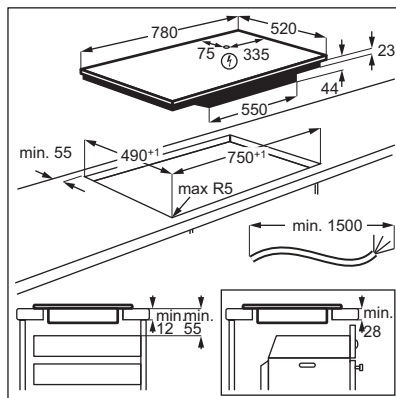

Chcete-li najít video „Jak nainstalovat indukční varnou desku AEG – instalace pracovní desky“, napište celý název uvedený na obrázku níže.



www.youtube.com/electrolux
www.youtube.com/aeg

How to install your AEG
 Induction Hob - Worktop installation



4. POPIS SPOTŘEBIČE

4.1 Uspořádání varné plochy

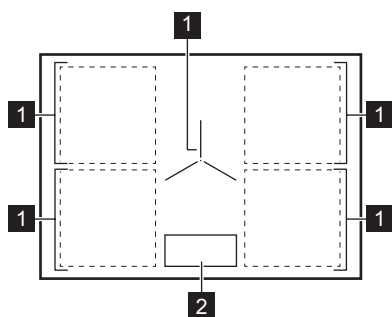

- 1 Indukční varná zóna
- 2 Ovládací panel

4.2 Uspořádání ovládacího panelu

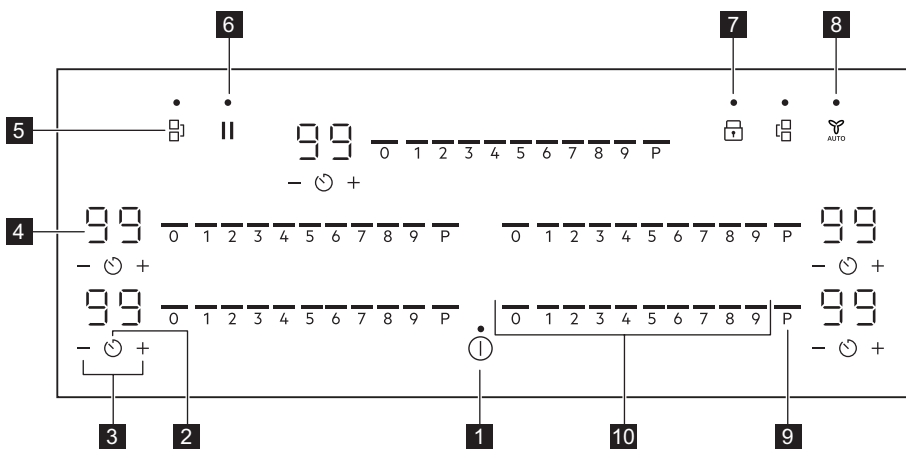

K ovládání spotřebiče použijte senzorová tlačítka. Displeje, ukazatele a zvukové signály signalizují, jaké funkce jsou zapnuté.

Senzo- rové tlačítko	Funkce	Popis	
1	ⓘ	Zap / Vyp	Slouží k zapnutí a vypnutí spotřebiče.
2	🕒	Časovač	Slouží k nastavení funkce.
3	+ / -		Slouží ke zvýšení nebo snížení času.

Senzo- rové tlačítko	Funkce	Popis	
4	-	Displej časovače	Ukazuje čas v minutách.
5		Bridge	Slouží k zapnutí a vypnutí funkce.
6		Pauza	Slouží k zapnutí a vypnutí funkce.
7		Zámek / Dětská bezpečnostní pojistka	Slouží k zablokování a odblokování ovládacího panelu.
8		Hob*Hood	Slouží k zapnutí a vypnutí manuálního režimu funkce.
9	P	PowerBoost	Slouží k zapnutí funkce.
10	-	Ovládací panel	Slouží k nastavení teploty.

4.3 Ukazatele na displeji

Kontrolka	Popis
+ číslice	Došlo k poruše.
	OptiHeat Control (Třístupňový ukazatel zbytkového tepla): pokračovat ve vaření / uchovat teplé / zbytkové teplo.

5. PŘED PRVNÍM POUŽITÍM

VAROVÁNÍ!

Viz kapitoly o bezpečnosti.

5.1 Omezení výkonu

Omezení výkonu definuje celkový výkon varné desky v mezích pojistek domácí instalace.

Ve výchozím nastavení je varná deska nastavena na nejvyšší možný výkon.

Chcete-li výkon snížit nebo zvýšit:

1. Vstupte do nabídky > Uživatelská nastavení.



Viz „Struktura nabídky“.

2. Podržte na předním časovači stisknuté tlačítko , dokud se nezobrazí P.

3. Stisknutím / na předním časovači nastavte výkon.

Stupně výkonu

Viz část „Technické údaje“.

POZOR!

Ujistěte se, že zvolený výkon odpovídá jističům v domácnosti.

- P72 – 7 200 W
- P15 – 1 500 W
- P20 – 2 000 W
- P25 – 2 500 W
- P30 – 3 000 W
- P35 – 3 500 W
- P40 – 4 000 W
- P45 – 4 500 W
- P50 – 5 000 W
- P60 – 6 000 W

6. DENNÍ POUŽÍVÁNÍ

VAROVÁNÍ!

Viz kapitoly o bezpečnosti.

6.1 Zapnutí a vypnutí

Stisknutím a podržením  varnou desku zapnete nebo vypnete.

6.2 Detekce nádob

Tato funkce signalizuje přítomnost varných nádob na varné desce a vypne varné zóny, pokud během vaření není zjištěna žádná nádoba.

Pokud varnou nádobu položíte na varnou zónu před zvolením tepelného výkonu, na ovládací liště se zobrazí ukazatel nad symbolem 0.

Odstraní-li nádobu z aktivované varné zóny a dočasně ji odložíte, nad příslušným ovládacím panelem začnou blikat ukazatele. Pokud varnou nádobu nepostavíte zpět na zapnutou varnou zónu do 60 sekund, varná zóna se automaticky vypne.

Chcete-li pokračovat ve vaření, ujistěte se, že nádobu položíte zpět na varnou zónu v uvedeném časovém limitu.

6.3 Používání varných zón

Postavte varnou nádobu na střed zvolené zóny. Indukční varné zóny se automaticky přizpůsobují průměru dna nádoby.

S velkými nádobami můžete vařit na dvou varných zónách zároveň. Nádoby musí zakrývat střed obou zón, ale nesmí přesahovat označené okraje. Je-li nádoba umístěna mezi oběma středy zón, funkce Bridge se nezapne.

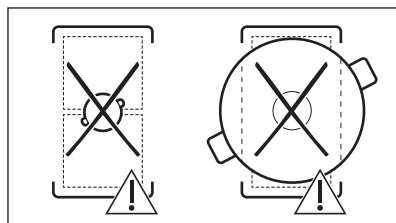
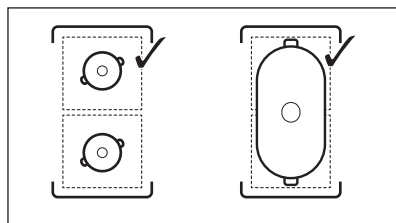

6.4 Tepelný výkon

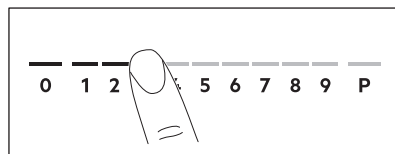

1. Na ovládací liště zadejte požadovaný tepelný výkon.

Ukazatele nad ovládací lištou se zobrazují až po zvolenou úroveň tepelného výkonu.

2. Chcete-li varnou zónu vypnout, stiskněte 0.

6.5 PowerBoost

Tato funkce dodá indukčním varným zónám více elektrické energie. Funkci lze zapnout pro indukční varnou zónu pouze na omezenou dobu. Poté se indukční varná zóna automaticky přepne na nejvyšší teplotu.



Viz část „Technické údaje“.

Zapnutí funkce pro varnou zónu: stiskněte **P**.

Vypnutí funkce: změňte nastavení teploty.

6.6 OptiHeat Control (Třístupňový ukazatel zbytkového tepla)

VAROVÁNÍ!

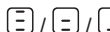
 Dokud kontrolka svítí, hrozí nebezpečí popálení zbytkovým teplem.

Indukční varné zóny vytvářejí teplo potřebné k vaření přímo ve dně varné nádoby. Sklokeramická varná deska se ohřívá teplem varné nádoby.

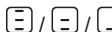
Kontrolky  se zobrazí, když je varná zóna horká. Kontrolky zobrazují úroveň zbytkového tepla u varných zón, které právě používáte.

Může se také zobrazovat kontrolka:

- pro sousedící varné zóny, i když je nepoužíváte,
- když položíte horkou nádobu na studenou varnou zónu,
- když je varná deska vypnutá, ale varná zóna je stále horká.

Kontrolka se přestane zobrazovat, když varná zóna vychladne.

6.7 Časovač





Odpočítávání času



Pomocí této funkce můžete nastavit délku zapnutí varné zóny při jednom vaření.



Nastavte tepelný výkon pro danou varnou zónu a poté nastavte funkci.



Funkci nelze zapnout, když běží funkce Hob²Hood.

1. Stiskněte tlačítko . Na displeji časovače se zobrazí 00.
2. Pomocí tlačítka  nebo  nastavte čas (00–99 minut).
3. Časovač spustíte stisknutím tlačítka  nebo vyčkejte tři sekundy. Časovač začne odpočítávat čas.

Změna času: zvolte varnou zónu pomocí tlačítka  a stiskněte tlačítko  nebo .

Vypnutí funkce: zvolte varnou zónu pomocí tlačítka  a stiskněte tlačítko . Zbývající čas se bude odečítat zpět až do 00.



Časovač dokončí odpočítávání, zazní zvukový signál a začne blikat 00. Varná zóna se vypne. Signál a blikání vypnete stisknutím libovolného symbolu.



Minutka

Tuto funkci můžete použít, když je varná deska zapnutá, ale není zapnutá žádná varná zóna. Tepelný výkon zobrazí 00.



Funkci nelze zapnout, když běží funkce Hob²Hood.

1. Stiskněte tlačítko .
2. Stisknutím  nebo  nastavte čas . Časovač dokončí odpočítávání, zazní zvukový signál a začne blikat 00. Signál a blikání vypnete stisknutím libovolného symbolu.

Vypnutí funkce: stiskněte tlačítko  a poté tlačítko . Zbývající čas se bude odečítat zpět až do 00.

6.8 Řízení výkonu

Pokud je aktivních několik zón a příkon překročí mez elektrického napájení, tato funkce rozdělí dostupný výkon mezi všechny varné zóny (připojené ke stejné fázi). Varná deska ovládá nastavení ohřevu, aby chránila pojistky v domovní instalaci.

- Varné zóny jsou seskupeny podle umístění a počtu fází ve varné desce. Každá fáze má maximální elektrické zatížení. Pokud varná deska dosáhne meze maximálního dostupného výkonu v rámci jedné fáze, výkon varných zón se automaticky sníží.
- Vždy se upřednostní nastavení ohřevu varné zóny, která byla zvolena jako první. Zbývající výkon se rozdělí mezi ostatní varné zóny podle pořadí jejich volby.
- U varných zón, které mají snížený výkon, ovládací panel blikne a zobrazí maximální možné tepelné výkonu.

- Počkejte, dokud displej nepřestane blikat nebo snížete nastavení ohřevu varné zóny zvolené jako poslední. Varné zóny budou nadále fungovat se sníženým nastavením ohřevu. V případě potřeby manuálně změňte nastavení ohřevu varných zón.

Pro možné kombinace rozložení výkonu mezi varné zóny viz obrázek.

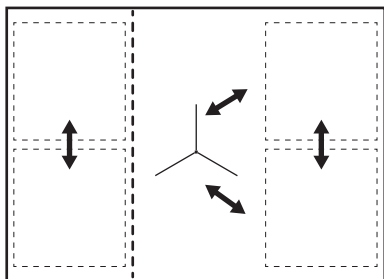

6.9 Struktura nabídky



Tabulka zobrazuje základní strukturu nabídky.



Uživatelská nastavení

Sym-bol	Nastavení	Možné varianty
b	Zvuk	Zap / Vyp (–)
P	Omezení výkonu	15 - 72
H	Režim odsavače par	0 - 6

Sym-bol	Nastavení	Možné varianty
E	Historie výstrah / chyb	Seznam nedávných výstrah / chyb.

Pokyny pro vstup do uživatelských

nastavení: stiskněte a podržte  po dobu 3 sekund. Poté stiskněte a podržte . Nastavení se zobrazí na časovači u levých varných zón.

Pohyb v nabídce: nabídka se skládá ze symbolu nastavení a hodnoty. Symbol se zobrazí na zadním časovači a hodnota na předním časovači. Pro pohyb mezi nastaveními stiskněte tlačítko  na předním časovači. Chcete-li změnit hodnotu nastavení, stiskněte tlačítko  nebo  na předním časovači.

Opuštění nabídky: stiskněte tlačítko .

OffSound Control

Zvuky můžete zapnout nebo vypnout v Nabídka > Uživatelská nastavení.



Viz „Struktura nabídky“.

Když jsou zvuky vypnuté, stále uslyšíte zvukový signál, když:

- stisknete ,
- časovač dokončí odpočet,
- stisknete neaktivní symbol.

7. DOPLŇKOVÉ FUNKCE

7.1 Automatické vypnutí

Tato funkce varnou desku automaticky vypne v následujících případech:

- Všechny varné zóny jsou vypnuté,
- Po zapnutí varné desky nenastavíte žádný tepelný výkon ani otáčky ventilátoru,
- Něco jste rozlili nebo položili na ovládací panel na déle než 10 sekund (pánev, utěrka atd.). Zazní zvukový signál a varná deska se vypne. Odstraňte předmět nebo očistěte ovládací panel.

- Spotřebič se příliš zahřeje (např. při vyvaření obsahu pánve). Před dalším použitím varné desky nechte varnou zónu vychladnout.
- Nevypnete varnou zónu nebo nezměníte tepelný výkon. Po určité době se varná deska vypne.

Vztah mezi nastavením tepelného výkonu a dobou, po které se spotřebič vypne:

Teplotní výkon	Varná deska se vypne po
1 - 2	6 hodinách
3 - 4	5 hodinách
5	4 hodinách
6 - 9	1,5 hodině

7.2 Pauza

Tato funkce přepne všechny zapnuté varné zóny na nejnižší teplotní výkon.

Stisknutím **||** zapnete funkci. Teplotní výkon je snížen na hodnotu 1.

Vypnutí funkce: stiskněte **||**. Zobrazí se předchozí nastavení teploty.

7.3 Zámek

Když varná deska pracuje, ovládací panel lze zablokovat. Zabráníte tak náhodné změně teplotního výkonu.

Nejprve nastavte teplotní výkon.

Zapnutí funkce: stiskněte tlačítko **🔒**.

Vypnutí funkce: znovu stiskněte tlačítko **🔒**.



Tato funkce se vypne při vypnutí varné desky.

7.4 Dětská bezpečnostní pojistka

Tato funkce brání neúmyslnému použití varné desky.

Zapnutí funkce: stiskněte tlačítko **🔒**. Nenastavujte žádný teplotní výkon. Stiskněte a podržte tlačítko **🔒** po dobu tří sekund, dokud se nad symbolem nezobrazí ukazatel.

Vypněte varnou desku pomocí **🔒**.



Funkce zůstane zapnutá i po vypnutí varné desky. Nad symbolem **🔒** svítí ukazatel.

Vypnutí funkce: stiskněte tlačítko **🔒**. Nenastavujte žádný teplotní výkon. Stiskněte

a podržte tlačítko **🔒** po dobu tří sekund, dokud nad symbolem nezmezí ukazatel. Vypněte varnou desku pomocí **🔒**.

Vaření se zapnutou funkcí: stiskněte tlačítko **🔒**, poté stiskněte na tři sekundy symbol **🔒**, dokud se ukazatel nad symbolem nepřestane zobrazovat. Nyní můžete varnou desku použít. Když varnou desku vypnete pomocí **🔒**, funkce je znovu zapnutá.

7.5 Bridge



Funkce se zapne, když nádoba zakrývá středu dvou zón. Další informace o správném umístění varných nádob naleznete v části „Používání varných zón“.

Tato funkce spojí obě varné zóny, které pak fungují jako jedna.

Nejprve nastavte teplotu pro jednu z varných zón.

Pokyny pro zapnutí funkce pro levé/pravé varné zóny: dotkněte se **🔲** / **🔲**. Teplotu nastavíte nebo změníte stisknutím jednoho z levých / pravých ovládacích snímačů.

Pokyny pro vypnutí funkce: dotkněte se **🔲** / **🔲**. Varné zóny fungují nezávisle.

7.6 Hob²Hood

Jedná se o pokročilou automatickou funkci, která spojí varnou desku se speciálním odsavačem par. Jak varná deska, tak odsavač par jsou vybaveny infračerveným vysílačem. Rychlost ventilátoru se řídí automaticky na základně nastavení režimu a teploty nejteplejší varné nádoby na varné desce. Ventilátor lze také z varné desky ovládat ručně.



U většiny odsavačů par je dálkový systém ovládání ve výchozím stavu vypnutý. Před použitím funkce jej zapněte. Více informací viz návod k použití odsavače par.

Automatický chod funkce

Automatický chod funkce zapnete nastavením automatického režimu na H1–H6. Varná deska je ve výchozím stavu nastavená na H5. Odsavač par reaguje vždy, když používáte varnou desku. Varná deska automaticky rozpozná teplotu varných nádob a přizpůsobí rychlost ventilátoru.

Automatické režimy



	Automatické osvětlení	Vaření ¹⁾	Smažení ²⁾
Režim H0	Vyp	Vyp	Vyp
Režim H1	Zap	Vyp	Vyp
Režim H2 3)	Zap	Rychlost ventilátoru 1	Rychlost ventilátoru 1
Režim H3	Zap	Vyp	Rychlost ventilátoru 1
Režim H4	Zap	Rychlost ventilátoru 1	Rychlost ventilátoru 1
Režim H5	Zap	Rychlost ventilátoru 1	Rychlost ventilátoru 2
Režim H6	Zap	Rychlost ventilátoru 2	Rychlost ventilátoru 3

1) Varná deska rozpozná proces vaření a nastaví rychlost ventilátoru v souladu s automatickým režimem.

2) Varná deska rozpozná proces smažení a nastaví rychlost ventilátoru v souladu s automatickým režimem.

3) Tento režim zapne ventilátor a osvětlení a nezávisí na teplotě.

Změna automatického režimu

1. Vypněte varnou desku.
2. Stiskněte  na tři sekundy. Displej se rozsvítí a zhasne.
3. Stiskněte  na tři sekundy.
4. Několikrát stiskněte , dokud se nerozsvítí **h**.

5. Stisknutím  časovače vyberte automatický režim.





Chcete-li odsavač par ovládat přímo na panelu odsavače par, vypněte automatický režim funkce.





Po dokončení vaření a vypnutí varné desky může ventilátor odsavače par ještě nějakou dobu pracovat. Systém poté ventilátor vypne automaticky a na dalších 30 sekund vám zabrání v jeho náhodném spuštění.

Manuální ovládání rychlosti ventilátoru

Funkci můžete také ovládat ručně. Chcete-li tak učinit, stiskněte , když je varná deska zapnutá. Tím se vypne automatický chod funkce a umožní vám to ručně změnit

rychlost ventilátoru. Stisknutím symbolu  zvýšíte rychlost ventilátoru o jeden stupeň.

Když dosáhnete intenzivního stupně a stisknete symbol  znovu, nastavíte rychlost ventilátoru na 0, čímž ventilátor odsavače par vypnete. Chcete-li znovu spustit ventilátor s rychlostí otáček 1, znovu stiskněte .



Automatický chod této funkce zapnete tak, že vypnete a opět zapnete varnou desku.

Zapnutí osvětlení

Varnou desku můžete nastavit tak, aby se při jejím zapnutí automaticky zapnulo i osvětlení. Učiníte tak nastavením automatického režimu na H1–H6.



Osvětlení na odsavači par se vypne dvě minuty po vypnutí varné desky.

8. TIPY A RADY

VAROVÁNÍ!

Viz kapitoly o bezpečnosti.

8.1 Nádobí

i

U indukčních varných zón vytváří silné elektromagnetické pole teplo ve varné nádobě velmi rychle.

Indukční varné zóny používejte s vhodnými nádobami.

- Dno nádoby musí být co nejrovnější a nejsilnější.
- Než nádobu položíte na povrch varné desky, ujistěte se, že jejich dno je čisté a suché.
- Nádobu po sklokeramické desce neposouvejte, abyste ji nepoškrábali.

Materiál nádobí

- **vhodné:** litina, ocel, smaltovaná ocel, nerezová ocel, sendvičová dna nádob (označené jako vhodné výrobcem).
- **nevhodné:** hliník, měď, mosaz, sklo, keramika, porcelán.

Nádoba je vhodná pro indukční varnou desku, jestliže:

- voda na varné zóně nastavené na nejvyšší teplotu začne velmi rychle vřít.
- dno varné nádoby přitahuje magnet.

Rozměry nádobí

- Indukční varné zóny se automaticky přizpůsobují průměru dna nádoby.
- Účinnost varné zóny závisí na průměru varné nádoby. Nádoby s menším než minimálním průměrem přijímají pouze část výkonu vytvářeného varnou zónou.
- Pro dosažení optimálních výsledků a z bezpečnostních důvodů nepoužívejte nádoby větší, než je uvedeno v části „Specifikace varných zón“. Během vaření

nenechávejte varné nádoby v blízkosti ovládacího panelu. Mohlo by to ovlivnit fungování ovládacího panelu nebo náhodně zapnout funkce varné desky.

i

Viz „Technické údaje“.

8.2 Zvuky během používání

Jestliže slyšíte:

- praskání: nádobí je vyrobeno z různých materiálů (sendvičová konstrukce).
- pískání: používáte varnou zónu na vysoký výkon a nádobí je vyrobeno z různých materiálů (sendvičová konstrukce).
- hučení: používáte vysoký výkon.
- cvakání: dochází ke spínání elektrických přepínačů.
- syčení, bzuzení: pracuje ventilátor.

Tyto zvuky jsou normální a neznamenalí žádnou závadu.

8.3 Ůko Timer (Ekologický časový spínač)

Za účelem úspory energie se topný článek varné zóny sám vypne dřív, než zazní signál odpočítávání času. Rozdíl mezi dobou provozu závisí na nastavené teplotě a délce vaření.

8.4 Příklady použití při vaření

Vztah mezi nastavením teploty a spotřebou energie příslušné varné zóny není přímo úměrný. Když zvýšíte nastavení teploty, nezvýší se úměrně spotřeba energie dané varné desky. To znamená, že varná zóna se středním nastavením teploty spotřebuje méně než polovinu svého výkonu.

i

Údaje v tabulce jsou pouze orientační.

Tepelný výkon	Použití:	Čas (min)	Tipy
1	Udržení teploty hotového jídla.	dle potřeby	Nádobu zakryjte pokličkou.
1 - 2	Holandská omáčka, rozpouštění másla, čokolády nebo želatiny.	5 - 25	Čas od času zamíchejte.
1 - 2	Ztuhnutí nadýchaných omelet a volských ok.	10 - 40	Připravujte zakryté pokličkou.
2 - 3	Dušení jídel z rýže a mléčných jídel, ohřívání hotových jídel.	25 - 50	Přidejte alespoň dvakrát tolik vody než rýže, mléčná jídla v polovině doby přípravy zamíchejte.
3 - 4	Příprava zeleniny, ryb a masa v páře.	20 - 45	Přidejte několik polévkových lžic tekutiny.
4 - 5	Příprava brambor v páře.	20 - 60	Použijte max. ¼ l vody na 750 g brambor.
4 - 5	Příprava většího množství jídla, dušených pokrmů a polévek.	60 - 150	Až 3 l tekutiny plus přísady.
6 - 7	Mírné smažení: plátky masa, cordon bleu z telecího masa, kotlety, karbanátky, klobásy, játra, jíška, vejce, palačinky a koblížky.	dle potřeby	V polovině doby obraťte.
7 - 8	Prudké smažení, opečená bramb. kaše, steaky z roštěnce, steaky.	5 - 15	V polovině doby obraťte.
9	Vaření vody, vaření těstovin, opražení masa (guláš, dušené maso), fritování hranolků.		
P	Vaření velkého množství vody. Je zapnuto PowerBoost.		

8.5 Tipy a rady pro funkci Hob²Hood

Když používáte varnou desku s touto funkcí:

- Chraňte panel odsavače par před přímým slunečním svitem.
- Nemiřte halogenové osvětlení na panel odsavače par.
- Nezakrývejte ovládací panel varné desky.
- Nepřerušujte signál mezi varnou deskou a odsavačem par (např. rukou, madlem nádoby nebo vysokou nádobou). Viz obrázek.

Níže znázorněný odsavač par je pouze ilustrativní.

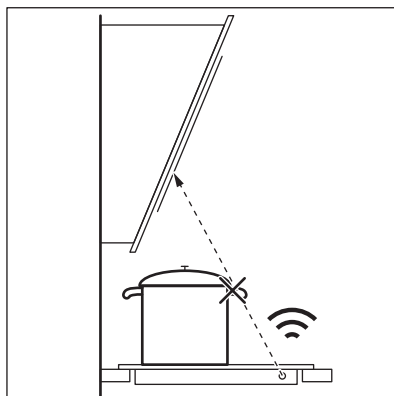



Ostatní dálkově ovládané spotřebiče mohou blokovat signál. Nepoužívejte v blízkosti varné desky žádné takové spotřebiče, dokud je funkce Hob²Hood zapnutá.

Kuchyňské odsavače par s funkcí Hob²Hood

Kompletní řadu kuchyňských odsavačů par, které jsou vybaveny touto funkcí, naleznete

na našich webových stránkách pro spotřebitele. Kuchyňské odsavače par AEG, které jsou vybaveny touto funkcí, musí být označeny symbolem .

9. ČIŠTĚNÍ A ÚDRŽBA

VAROVÁNÍ!

Viz kapitoly o bezpečnosti.

9.1 Všeobecné informace

- Varnou desku po každém použití vyčistěte.
- Varné náčiní používejte vždy s čistou spodní stranou.
- Škrábance nebo tmavé skvrny na povrchu nemají vliv na funkci varné desky.
- Použijte speciální čisticí prostředek vhodný na povrch varné desky.
- Na sklo použijte speciální škrabku.

9.2 Čištění varné desky

- **Odstraňte okamžitě:** roztavený plast, plastovou fólii, sůl, cukr a potraviny s

cukrem, jinak by znečištění mohlo varnou desku poškodit. Vyvarujte se popálení. Speciální škrabku přiložte šikmo ke skleněnému povrchu a posunujte ostří po povrchu desky.

- **Odstraňte po vychladnutí varné desky:** stopy vodního kamene, stopy vody, tukové skvrny, kovově lesklé zbarvení. Vyčistěte varnou desku vlhkým hadříkem s neabrazivním mycím prostředkem. Po vyčištění varnou desku osušte měkkým hadrem.
- **Odstraňte kovově lesklé zbarvení:** použijte roztok vody s octem a očistěte skleněný povrch hadříkem.

10. ODSTRAŇOVÁNÍ ZÁVAD



VAROVÁNÍ!

Viz kapitoly o bezpečnosti.

10.1 Co dělat, když...

Problém	Možná příčina	Řešení
Varnou desku nelze zapnout ani používat.	Varná deska není zapojena do elektrické sítě nebo je zapojena nesprávně.	Zkontrolujte, zda je varná deska správně zapojena do elektrické sítě.

Problém	Možná příčina	Řešení
	Je spálená pojistka.	Zkontrolujte, zda příčinou závady není pojistka. Pokud dochází k opakovanému spálení pojistky, obraťte se na autorizovaného elektrikáře.
	Teplotní výkon nenastavíte do 60 sekund.	Zapněte varnou desku znovu a do 60 sekund nastavte teplotní výkon.
	Stiskli jste dvě nebo více senzorových tlačítek současně.	Stiskněte pouze jedno senzorové tlačítko.
	Je zapnutá funkce Pauza.	Viz část „Denní používání“.
	Na ovládacím panelu je voda nebo skvrny od tuku.	Vyčistěte ovládací panel.
Je slyšet nepřetržitě pípání.	Elektrické zapojení je nesprávné.	Odpojte varnou desku od síťového napájení. Požádejte kvalifikovaného elektrikáře, aby instalaci zkontroloval.
Pro jednu z varných zón nelze zvolit maximální teplotní výkon.	Ostatní zóny spotřebovávají maximální dostupný výkon. Vaše varná deska funguje správně.	Snižte teplotní výkon pro ostatní varné zóny zapojené do stejné fáze. Viz „Řízení výkonů“.
Zazní zvukový signál a varná deska se vypne. Když se varná deska vypne, ozve se zvukový signál.	Zakryli jste jedno nebo více senzorových tlačítek.	Odstraňte předmět ze senzorových tlačítek.
Varná deska se vypne.	Něco blokuje pole snímače ①.	Odstraňte předmět ze senzorového tlačítka.
Kontrolka zbytkového tepla se nerozsvítí.	Varná zóna není horká, protože byla zapnutá jen krátkou dobu nebo je poškozený snímač.	Jestliže byla varná zóna zapnutá dostatečně dlouho, aby byla horká, obraťte se na autorizované servisní středisko.
	Používáte velmi vysokou nádobu, která blokuje signál.	Použijte menší nádobu, změňte varnou zónu nebo ovládejte odsavač par ručně.
Ovládací panel se zahřívá na dotek.	Nádoba je příliš velká nebo jste ji položili příliš blízko k ovládacímu panelu.	Je-li to možné, velké nádoby používejte na zadních varných zónách.
Když se dotknete senzorových tlačítek na panelu, nezazní žádný zvukový signál.	Zvuková signalizace je vypnutá.	Zapněte zvukovou signalizaci. Viz „Denní používání“.
Ukazatel nad symbolem  se rozsvítí.	Je zapnutá funkce Dětská bezpečnostní pojistka nebo Zámek.	Viz část „Denní používání“.
Ovládací lišta bliká.	Na zóně není žádná varná nádoba nebo zóna není zcela zakrytá.	Položte na zónu varnou nádobu tak, aby plně zakrývala varnou zónu.
	Nádobí není vhodné.	Používejte nádoby vhodné pro indukční varné desky. Viz část „Tipy a rady“.
	Průměr dna nádoby je pro zónu příliš malý.	Používejte varné nádoby se správnými rozměry. Viz „Technické údaje“.

Problém	Možná příčina	Řešení
 se rozsvítí a objeví se číslo.	U varné desky došlo k chybě.	Varnou desku vypněte a po 30 sekundách ji znovu zapněte. Pokud se znovu rozsvítí  , odpojte varnou desku od síťového napájení. Po přibližně 30 sekundách varnou desku opět zapojte. Pokud problém přetrvává, obraťte se na autorizované servisní středisko.

10.2 Pokud problém nemůžete vyřešit...

Pokud problém nemůžete vyřešit sami, obraťte se na svého prodejce nebo autorizované servisní středisko. Uveďte údaje z typového štítku. Ujistěte se, že jste varnou

desku používali správně. Pokud ne, budete muset servis provedený servisním technikem nebo prodejcem zaplatit, i když je spotřebič ještě v záruce. Informace o záruční době a autorizovaných servisních střediscích jsou uvedeny v záruční brožůře.

11. TECHNICKÉ ÚDAJE

11.1 Typový štítek

Model IKE85753FB
Typ 62 D5A 01 AA
Indukce 7.2 kW
Sériové č.
AEG

PNC 949 597 907 00
220 - 240 V / 400 V 2N 50 Hz
Vyrobeno v: Německo
7.2 kW

11.2 Technické údaje varné zóny

Varná zóna	Nominální výkon (maximální tepelný výkon) [W]	PowerBoost [W]	PowerBoost maximální doba trvání [min]	Průměr nádoby [mm]
Levá přední	2300	3200	10	125 - 180
Levá zadní	2300	3200	10	125 - 210
Prostřední přední	2300	3200	10	125 - 210
Pravá přední	2300	3200	10	125 - 180
Pravá zadní	2300	3200	10	125 - 210

Výkon varných zón se může u některých údajů v této tabulce mírně lišit od údajů. Mění se s materiálem a rozměry varných nádob.

Pro dosažení nejlepších výsledků vaření použijte nádoby, které nejsou větší než průměr uvedený v tabulce.

12. ENERGETICKÁ ÚČINNOST

12.1 Informace o výrobku*

Označení modelu	IKE85753FB	
Typ varné desky	Vestavná varná deska	
Počet varných zón	5	
Technologie ohřevu	Indukce	
Průměr kruhových varných zón (Ø)	Prostřední přední	21,0 cm
Délka (D) a šířka (Š) nekruhové varné zóny	Levá přední	D 22,3 cm Š 22,0 cm
Délka (D) a šířka (Š) nekruhové varné zóny	Levá zadní	D 22,3 cm Š 22,0 cm
Délka (D) a šířka (Š) nekruhové varné zóny	Pravá přední	D 22,3 cm Š 22,0 cm
Délka (D) a šířka (Š) nekruhové varné zóny	Pravá zadní	D 22,3 cm Š 22,0 cm
Spotřeba energie na varnou zónu (EC electric cooking)	Levá přední	179,6 Wh / kg
	Levá zadní	189,1 Wh / kg
	Prostřední přední	189,1 Wh / kg
	Pravá přední	187,3 Wh / kg
	Pravá zadní	189,1 Wh / kg
Spotřeba energie varné desky (EC electric hob)	186,8 Wh / kg	

* Pro Evropskou unii podle EU 66/2014. Pro Bělorusko podle STB 2477-2017, příloha A. Pro Ukrajinu podle 742/2019.

IEC / EN 60350-2 – Elektrické spotřebiče na vaření pro domácnost – část 2: Varné desky – metody pro měření výkonu.

Energetické hodnoty vztahující se k dané varné ploše jsou označeny značkami daných varných zón.

12.2 Úspora energie

Během každodenního pečení můžete ušetřit energii, budete-li se řídit níže uvedenými radami.

- Při ohřevu vody používejte pouze takové množství, které potřebujete.
- Je-li to možné, vždy zakryjte nádoby pokličkami.
- Před zapnutím varné zóny na ni položte varnou nádobu.
- Na menší varné zóny postavte menší varné nádoby.
- Postavte nádobu přímo na střed varné zóny.
- Využijte zbytkové teplo k udržování teploty jídle nebo k jeho rozpouštění.

13. POZNÁMKY K OCHRANĚ ŽIVOTNÍHO PROSTŘEDÍ

Recyklujte materiály označené symbolem . Obaly vyhodte do příslušných odpadních kontejnerů k recyklaci. Pomáhejte chránit

životní prostředí a lidské zdraví a recyklovat elektrické a elektronické spotřebiče určené k likvidaci. Spotřebiče označené příslušným

symbolem  nelikvidujte spolu s domovním odpadem. Spotřebič odevzdejte v místním sběrném dvoře nebo kontaktujte místní úřad.

FOR PERFECT RESULTS

Thank you for choosing this AEG product. We have created it to give you impeccable performance for many years, with innovative technologies that help make life simpler – features you might not find on ordinary appliances. Please spend a few minutes reading to get the very best from it.

Visit our website to:



Get usage advice, brochures, trouble shooter, service and repair information:
www.aeg.com/support



Register your product for better service:
www.registeraeg.com



Buy Accessories, Consumables and Original spare parts for your appliance:
www.aeg.com/shop

CUSTOMER CARE AND SERVICE

Always use original spare parts.

When contacting our Authorised Service Centre, ensure that you have the following data available: Model, PNC, Serial Number.

The information can be found on the rating plate.

 Warning / Caution-Safety information

 General information and tips

 Environmental information

Subject to change without notice.

CONTENTS

1. SAFETY INFORMATION.....	23
2. SAFETY INSTRUCTIONS.....	26
3. INSTALLATION.....	28
4. PRODUCT DESCRIPTION.....	30
5. BEFORE FIRST USE.....	31
6. DAILY USE.....	32
7. ADDITIONAL FUNCTIONS.....	34
8. HINTS AND TIPS.....	36
9. CARE AND CLEANING.....	39
10. TROUBLESHOOTING.....	39
11. TECHNICAL DATA.....	41
12. ENERGY EFFICIENCY.....	41
13. ENVIRONMENTAL CONCERNS.....	42

1. SAFETY INFORMATION

Before the installation and use of the appliance, carefully read the supplied instructions. The manufacturer is not responsible

for any injuries or damage that are the result of incorrect installation or usage. Always keep the instructions in a safe and accessible location for future reference.

1.1 Children and vulnerable people safety

- This appliance can be used by children aged from 8 years and above and persons with reduced physical, sensory or mental capabilities or lack of experience and knowledge if they have been given supervision or instruction concerning the use of the appliance in a safe way and understand the hazards involved. Children of less than 8 years of age and persons with very extensive and complex disabilities shall be kept away from the appliance unless continuously supervised.
- Children should be supervised to ensure that they do not play with the appliance.
- Keep all packaging away from children and dispose of it appropriately.
- **WARNING:** Keep children and pets away from the appliance when it operates or when it cools down. Accessible parts become hot during use.
- If the appliance has a child safety device, it should be activated.
- Children shall not carry out cleaning and user maintenance of the appliance without supervision.

1.2 General Safety

- This appliance is for cooking purposes only.
- This appliance is designed for single household domestic use in an indoor environment.
- This appliance may be used in, offices, hotel guest rooms, bed & breakfast guest rooms, farm guest houses and other similar accommodation where such use does not exceed (average) domestic usage levels.

- **WARNING:** The appliance and its accessible parts become hot during use. Care should be taken to avoid touching heating elements.
- **WARNING:** Unattended cooking on a hob with fat or oil can be dangerous and may result in fire.
- Never use water to extinguish the cooking fire. Switch off the appliance and cover flames with e.g. a fire blanket or lid.
- **WARNING:** The appliance must not be supplied through an external switching device, such as a timer, or connected to a circuit that is regularly switched on and off by a utility.
- **CAUTION:** The cooking process has to be supervised. A short term cooking process has to be supervised continuously.
- **WARNING:** Danger of fire: Do not store items on the cooking surfaces.
- Metallic objects such as knives, forks, spoons and lids should not be placed on the hob surface since they can get hot.
- Do not use the appliance before installing it in the built-in structure.
- Do not use a steam cleaner to clean the appliance.
- After use, switch off the hob element by its control and do not rely on the pan detector.
- If the glass ceramic surface / glass surface is cracked, switch off the appliance and unplug it from the mains. In case the appliance is connected to the mains directly using junction box, remove the fuse to disconnect the appliance from power supply. In either case contact the Authorised Service Centre.
- If the supply cord is damaged, it must be replaced by the manufacturer, an authorized Service or similarly qualified persons in order to avoid a hazard.
- **WARNING:** Use only hob guards designed by the manufacturer of the cooking appliance or indicated by the manufacturer of the appliance in the instructions for use as

suitable or hob guards incorporated in the appliance. The use of inappropriate guards can cause accidents.

2. SAFETY INSTRUCTIONS

2.1 Installation

 **WARNING!**

Only a qualified person must install this appliance.

 **WARNING!**

Risk of injury or damage to the appliance.

- Remove all the packaging.
- Do not install or use a damaged appliance.
- Follow the installation instructions supplied with the appliance.
- Keep the minimum distance from other appliances and units.
- Always take care when moving the appliance as it is heavy. Always use safety gloves and enclosed footwear.
- Seal the cut surfaces with a sealant to prevent moisture from causing swelling.
- Protect the bottom of the appliance from steam and moisture.
- Do not install the appliance next to a door or under a window. This prevents hot cookware from falling from the appliance when the door or the window is opened.
- Each appliance has cooling fans on the bottom.
- If the appliance is installed above a drawer:
 - Do not store any small pieces or sheets of paper that could be pulled in, as they can damage the cooling fans or impair the cooling system.
 - Keep a distance of minimum 2 cm between the bottom of the appliance and parts stored in the drawer.
- Remove any separator panels installed in the cabinet below the appliance.

2.2 Electrical Connection

 **WARNING!**

Risk of fire and electric shock.

- All electrical connections should be made by a qualified electrician.
- The appliance must be earthed.
- Before carrying out any operation make sure that the appliance is disconnected from the power supply.
- Make sure that the parameters on the rating plate are compatible with the electrical ratings of the mains power supply.
- Make sure the appliance is installed correctly. Loose and incorrect electricity mains cable or plug (if applicable) can make the terminal become too hot.
- Use the correct electricity mains cable.
- Do not let the electricity mains cable tangle.
- Make sure that a shock protection is installed.
- Use the strain relief clamp on the cable.
- Make sure the mains cable or plug (if applicable) does not touch the hot appliance or hot cookware, when you connect the appliance to a socket.
- Do not use multi-plug adapters and extension cables.
- Make sure not to cause damage to the mains plug (if applicable) or to the mains cable. Contact our Authorised Service Centre or an electrician to change a damaged mains cable.
- The shock protection of live and insulated parts must be fastened in such a way that it cannot be removed without tools.
- Connect the mains plug to the mains socket only at the end of the installation. Make sure that there is access to the mains plug after the installation.
- If the mains socket is loose, do not connect the mains plug.

- Do not pull the mains cable to disconnect the appliance. Always pull the mains plug.
- Use only correct isolation devices: line protecting cut-outs, fuses (screw type fuses removed from the holder), earth leakage trips and contactors.
- The electrical installation must have an isolation device which lets you disconnect the appliance from the mains at all poles. The isolation device must have a contact opening width of minimum 3 mm.

2.3 Use

WARNING!

Risk of injury, burns and electric shock.

- Do not change the specification of this appliance.
- Remove all the packaging, labelling and protective film (if applicable) before first use.
- Make sure that the ventilation openings are not blocked.
- Do not let the appliance stay unattended during operation.
- Set the cooking zone to “off” after each use.
- Do not put cutlery or saucepan lids on the cooking zones. They can become hot.
- Do not operate the appliance with wet hands or when it has contact with water.
- Do not use the appliance as a work surface or as a storage surface.
- If the surface of the appliance is cracked, disconnect immediately the appliance from the power supply. This to prevent an electrical shock.
- Users with a pacemaker must keep a distance of minimum 30 cm from the induction cooking zones when the appliance is in operation.
- When you place food into hot oil, it may splash.

WARNING!

Risk of fire and explosion

- Fats and oil when heated can release flammable vapours. Keep flames or heated objects away from fats and oils when you cook with them.

- The vapours that very hot oil releases can cause spontaneous combustion.
- Used oil, that can contain food remnants, can cause fire at a lower temperature than oil used for the first time.
- Do not put flammable products or items that are wet with flammable products in, near or on the appliance.

WARNING!

Risk of damage to the appliance.

- Do not keep hot cookware on the control panel.
- Do not put a hot pan cover on the glass surface of the hob.
- Do not let cookware boil dry.
- Be careful not to let objects or cookware fall on the appliance. The surface can be damaged.
- Do not activate the cooking zones with empty cookware or without cookware.
- Do not put aluminium foil on the appliance.
- Cookware made of cast iron or with a damaged bottom can cause scratches on the glass / glass ceramic. Always lift these objects up when you have to move them on the cooking surface.

2.4 Care and cleaning

- Clean the appliance regularly to prevent the deterioration of the surface material.
- Switch off the appliance and let it cool down before cleaning.
- Do not use water spray and steam to clean the appliance.
- Clean the appliance with a moist soft cloth. Use only neutral detergents. Do not use abrasive products, abrasive cleaning pads, solvents or metal objects.

2.5 Service

- To repair the appliance contact the Authorised Service Centre. Use original spare parts only.
- Concerning the lamp(s) inside this product and spare part lamps sold separately: These lamps are intended to withstand extreme physical conditions in household appliances, such as temperature, vibration, humidity, or are intended to signal information about the operational status of the appliance. They are not

intended to be used in other applications and are not suitable for household room illumination.

2.6 Disposal

WARNING!

Risk of injury or suffocation.

- Contact your municipal authority for information on how to dispose of the appliance.
- Disconnect the appliance from the mains supply.
- Cut off the mains electrical cable close to the appliance and dispose of it.

3. INSTALLATION

WARNING!

Refer to Safety chapters.

3.1 Before the installation

Before you install the hob, write down the information below from the rating plate. The rating plate is on the bottom of the hob.

Serial number

3.2 Built-in hobs

Only use the built-in hobs after you assemble the hob into correct built-in units and work surfaces that align to the standards.

3.3 Connection cable

- The hob is supplied with a connection cable.
- To replace the damaged mains cable, use the cable type: H05V2V2-F which withstands a temperature of 90 °C or higher. The single wire must have a diameter of minimum 1,5 mm². Speak to your local Service Centre. The connection

cable may only be replaced by a qualified electrician.

WARNING!

All electrical connections must be made by a qualified electrician.

CAUTION!

Do not drill or solder the wire ends. It is forbidden.

CAUTION!

Do not connect the cable without cable end sleeve.

Two-phase connection

1. Remove the cable end sleeve from black and brown wires.
2. Remove an insulation of the brown and black cable ends.
3. Apply a new wire end sleeve of 1.5 mm² on common cable end (special tool required).

Cable cross section 1,5 mm²

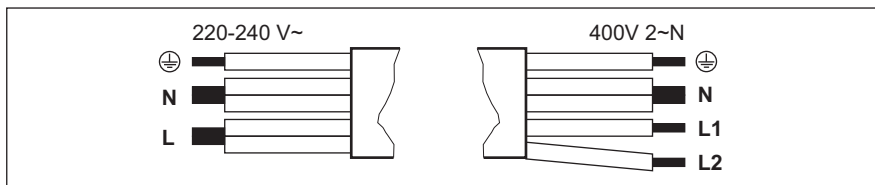

One-phase connection - 220 - 240 V~

Two-phase connection - 400 V 2 ~ N



Green - yellow

Green - yellow



One-phase connection - 220 - 240 V~		Two-phase connection - 400 V 2 ~ N	
N	Blue and blue	Blue and blue	N
L	Black and brown	Black	L1
		Brown	L2

3.4 Assembly

If you install the hob under a hood, please see the installation instructions of the hood for the minimum distance between the appliances.

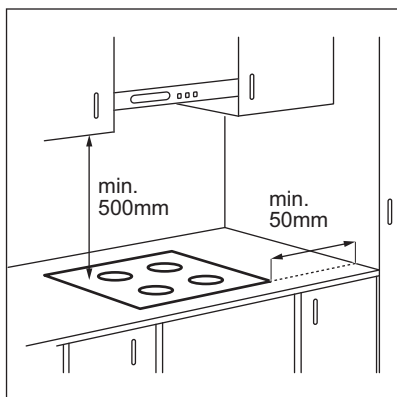

If the appliance is installed above a drawer, the hob ventilation can warm up the items stored in the drawer during the cooking process.

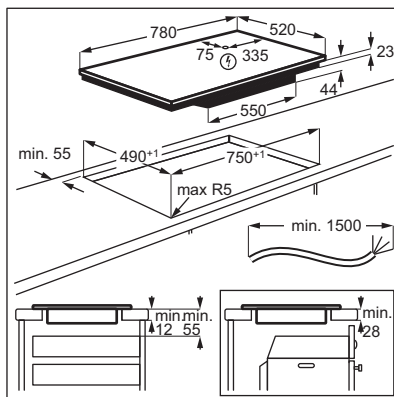

Find the video tutorial "How to install your AEG Induction Hob - Worktop installation" by typing out the full name indicated in the graphic below.

 www.youtube.com/electrolux
www.youtube.com/aeg

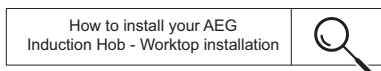

4. PRODUCT DESCRIPTION

4.1 Cooking surface layout

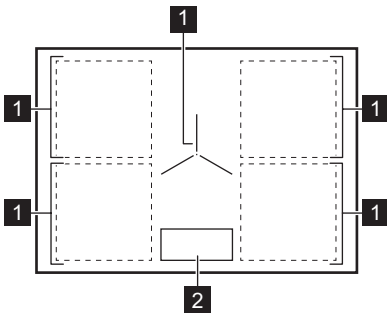

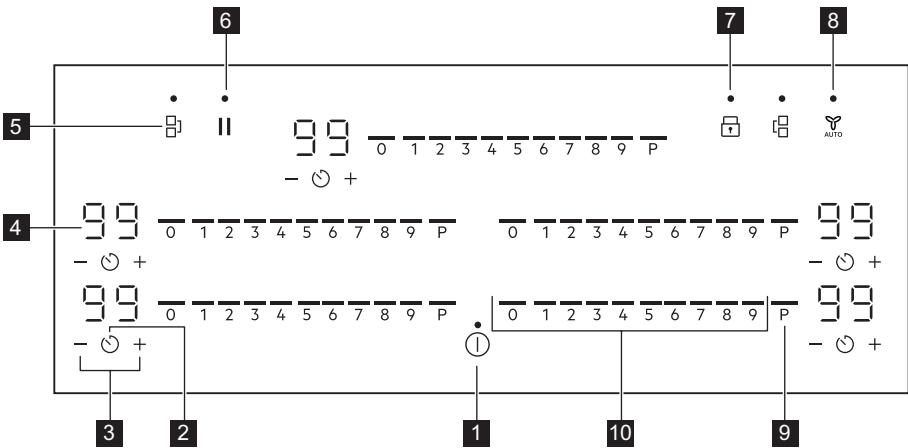

- 1** Induction cooking zone
- 2** Control panel

4.2 Control panel layout





Use the sensor fields to operate the appliance. The displays, indicators and sounds tell which functions operate.

Sensor field	Function	Description
1	On / Off	To activate and deactivate the appliance.
2	Timer	To set the function.
3	-	To increase or decrease the time.

Sensor field	Function	Description
4	-	Timer display To show the time in minutes.
5		Bridge To activate and deactivate the function.
6		Pause To activate and deactivate the function.
7		Lock / Child Safety Device To lock / unlock the control panel.
8		Hob*Hood To activate and deactivate the manual mode of the function.
9	P	PowerBoost To activate the function.
10	-	Control bar To set a heat setting.

4.3 Display indicators

Indicator	Description
	There is a malfunction.
	OptiHeat Control (3 step Residual heat indicator): continue cooking / keep warm / residual heat.

5. BEFORE FIRST USE

WARNING!

Refer to Safety chapters.

5.1 Power limitation

Power limitation defines how much power is used by the hob in total, within the limits of the house installation fuses.

The hob is set to its highest possible power level by default.



To decrease or increase the power level:

1. Enter Menu > User settings.



Refer to "Menu structure".

2. Press  on the front timer until **P** appears.

3. Press  /  on the front timer to set the power level.

Power levels

Refer to "Technical data" chapter.

CAUTION!

Make sure that the selected power fits the house installation fuses.

- P72 — 7200 W
- P15 — 1500 W
- P20 — 2000 W
- P25 — 2500 W
- P30 — 3000 W
- P35 — 3500 W
- P40 — 4000 W
- P45 — 4500 W
- P50 — 5000 W
- P60 — 6000 W

6. DAILY USE

WARNING!

Refer to Safety chapters.

6.1 Activating and deactivating

Press and hold  to activate or deactivate the hob.

6.2 Pot detection

This feature indicates the presence of cookware on the hob and deactivates the cooking zones if no cookware is detected during a cooking session.

If you put cookware on a cooking zone before you select a heat setting, the indicator above 0 on the control bar appears.

If you remove cookware from an activated cooking zone and set it aside temporarily, the indicators above the corresponding control bar will start blinking. If you do not place the cookware back on the activated cooking zone within 60 seconds, the cooking zone will automatically deactivate.

To resume cooking, make sure to put the cookware back on the cooking zones within the indicated timeout.

6.3 Using the cooking zones

Place the cookware in the centre of the selected zone. Induction cooking zones adapt to the dimension of the bottom of the cookware automatically.

You can cook with large cookware placed on two cooking zones at the same time. The cookware must cover the centres of both zones but not go beyond the area marking. If the cookware is located between the two centres, Bridge function will not be activated.

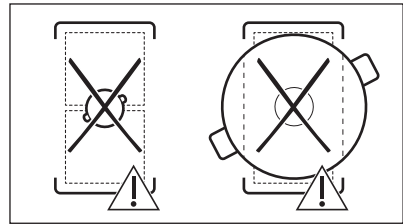
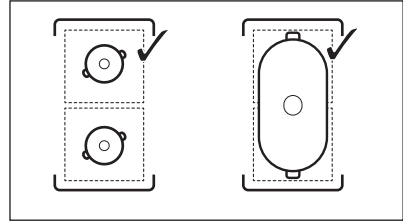

6.4 Heat setting

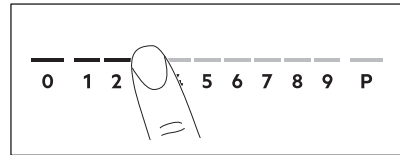

1. Press the desired heat setting on the control bar.

The indicators above the control bar appear up to the selected heat setting level.

2. To deactivate a cooking zone, press 0.

6.5 PowerBoost

This function makes more power available to the induction cooking zones. The function can be activated for the induction cooking zone only for a limited period of time. After this time the induction cooking zone automatically sets back to the highest heat setting.





Refer to "Technical data" chapter.

To activate the function for a cooking zone: touch **P**.



To deactivate the function: change the heat setting.

6.6 OptiHeat Control (3 step Residual heat indicator)

WARNING!

 /  /  As long as the indicator is on, there is a risk of burns from residual heat.

The induction cooking zones produce the heat necessary for the cooking process directly in the bottom of the cookware. The glass ceramic is heated by the heat of the cookware.

The indicators  /  /  appear when a cooking zone is hot. They show the level of the residual heat for the cooking zones you are currently using.

The indicator may also appear:

- for the neighbouring cooking zones even if you are not using them,
- when hot cookware is placed on cold cooking zone,
- when the hob is deactivated but the cooking zone is still hot.

The indicator disappears when the cooking zone has cooled down.

6.7 Timer





Count Down Timer



Use this function to specify how long a cooking zone should operate during a single cooking session.



Set the heat setting for the selected cooking zone and then set the function.



You cannot activate the function while the Hob²Hood function is running.

1. Press . 00 appears on the timer display.
2. Press  or  to set the time (00-99 minutes).
3. Press  to start the timer or wait 3 seconds. The timer begins to count down.

To change the time: select the cooking zone with  and press  or .

To deactivate the function: select the cooking zone with  and press . The remaining time counts back to 00.



The timer finishes counting down, a signal sounds and 00 blinks. The cooking zone deactivates. Press any symbol to stop the signal and blinking.



Minute Minder

You can use this function when the hob is activated but the cooking zones do not operate. The heat setting shows 00.



You cannot activate the function while the Hob²Hood function is running.

1. Press .
2. Press  or  to set the time. The timer finishes counting down, a signal sounds and 00 blinks. Press any symbol to stop the signal and blinking.

To deactivate the function: press  and . The remaining time counts back to 00.

6.8 Power management

If multiple zones are active and the consumed power exceeds the limitation of the power supply, this function divides the available power between all cooking zones (connected to the same phase). The hob controls heat settings to protect the fuses of the house installation.

- Cooking zones are grouped according to the location and number of the phases in the hob. Each phase has a maximum electricity loading. If the hob reaches the limit of maximum available power within one phase, the power of the cooking zones will be automatically reduced.
- The heat setting of the cooking zone selected first is always prioritised. The remaining power will be divided between the other cooking zones according to the order of selection.

- For cooking zones that have a reduced power, the control bar blinks and shows the maximum possible heat settings.
- Wait until the display stops flashing or reduce the heat setting of the cooking zone selected last. The cooking zones will continue operating with the reduced heat setting. Change the heat settings of the cooking zones manually, if necessary.

Refer to the illustration for possible combinations in which power can be distributed among the cooking zones.

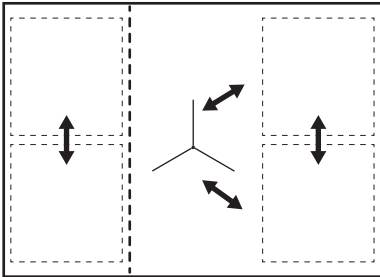

6.9 Menu structure

The table shows the basic menu structure.

User settings

Sym- bol	Setting	Possible options
b	Sound	On / Off (-)
P	Power limitation	15 - 72

Sym- bol	Setting	Possible options
H	Hood mode	0 - 6
E	Alarm / error histo- ry	The list of recent alarms / errors.

To enter user settings: press and hold for 3 seconds. Then, press and hold . The settings appear on the timer of the left cooking zones.

Navigating the menu: the menu consists of the setting symbol and a value. The symbol appears on the rear timer and the value appears on the front timer. To navigate between the settings press on the front timer. To change the setting value press or on the front timer.

To exit the menu: press .

OffSound Control

You can activate / deactivate the sounds in the Menu > User settings.



Refer to "Menu structure".

When the sounds are off you can still hear the sound when:

- you touch ,
- the timer comes down,
- you press an inactive symbol.

7. ADDITIONAL FUNCTIONS

7.1 Automatic Switch Off

The function deactivates the hob automatically if:

- all of the cooking zones are deactivated,
- you do not set any heat setting or fan speed setting after the activation of the hob,
- you spill something or put something on the control panel for more than 10 seconds (a pan, a cloth, etc.). A signal

sounds and the hob deactivates. Remove the object or clean the control panel.

- the appliance gets too hot (e.g. when a saucepan boils dry). Let the cooking zone cool down before you use the hob again.
- you do not deactivate a cooking zone or change the heat setting. After some time, the hob deactivates.

The relation between the heat setting and the time after which the appliance deactivates:

Heat setting	The hob deactivates after
1 - 2	6 hours
3 - 4	5 hours
5	4 hours
6 - 9	1.5 hours

7.2 Pause

This function sets all cooking zones that operate to the lowest heat setting.

Press **||** to activate the function. The heat setting is lowered to 1.

To deactivate the function: press **||**. The previous heat setting comes on.

7.3 Lock

You can lock the control panel while the hob operates. It prevents an accidental change of the heat setting.

Set the heat setting first.

To activate the function: press **🔒**.

To deactivate the function: press **🔒** again.



The function deactivates as you deactivate the hob.

7.4 Child Safety Device

This function prevents an accidental operation of the hob.

To activate the function: press **⓪**. Do not set any heat setting. Press and hold **🔒** for 3 seconds, until the indicator above the symbol appears. Deactivate the hob with **⓪**.



The function stays active when you deactivate the hob. The indicator above **🔒** is on.

To deactivate the function: press **⓪**. Do not set any heat setting. Press and hold **🔒**

for 3 seconds, until the indicator above the symbol disappears. Deactivate the hob with **⓪**.

Cooking with the function activated: press **⓪**, then press **🔒** for 3 seconds, until the indicator above the symbol disappears. You can operate the hob. When you deactivate the hob with **⓪** the function operates again.

7.5 Bridge



The function operates when the pot covers the centres of the two zones. For more information on the correct placement of cookware refer to "Using the cooking zones".

This function connects two cooking zones and they operate as one.

First set the heat setting for one of the cooking zones.

To activate the function for left / right cooking zones: touch **🔗** / **🔗**. To set or change the heat setting touch one of the left / right control sensors.

To deactivate the function: touch **🔗** / **🔗**. The cooking zones operate independently.

7.6 Hob²Hood

It is an advanced automatic function which connects the hob to a special hood. Both the hob and the hood have an infrared signal communicator. Speed of the fan is defined automatically on basis of mode setting and temperature of the hottest cookware on the hob. You can also operate the fan from the hob manually.



For most of the hoods the remote system is originally deactivated. Activate it before you use the function. For more information refer to hood user manual.

Operating the function automatically
To operate the function automatically set the automatic mode to H1 – H6. The hob is originally set to H5. The hood reacts





whenever you operate the hob. The hob recognizes temperature of the cookware automatically and adjusts the speed of the fan.

Automatic modes

	Automatic light	Boiling ¹⁾	Frying ²⁾
Mode H0	Off	Off	Off
Mode H1	On	Off	Off
Mode H2 ³⁾	On	Fan speed 1	Fan speed 1
Mode H3	On	Off	Fan speed 1
Mode H4	On	Fan speed 1	Fan speed 1
Mode H5	On	Fan speed 1	Fan speed 2
Mode H6	On	Fan speed 2	Fan speed 3

- 1) The hob detects the boiling process and activates fan speed in accordance with automatic mode.
- 2) The hob detects the frying process and activates fan speed in accordance with automatic mode.
- 3) This mode activates the fan and the light and does not rely on the temperature.

Changing the automatic mode

1. Deactivate the hob.
2. Press  for 3 seconds. The display comes on and goes off.
3. Press  for 3 seconds.
4. Press  a few times until **h** comes on.
5. Press  of the timer to select an automatic mode.







To operate the hood directly on the hood panel deactivate the automatic mode of the function.



When you finish cooking and deactivate the hob, the hood fan may still operate for a certain period of time. After that time the system deactivates the fan automatically and prevents you from accidental activation of the fan for the next 30 seconds.

Operating the fan speed manually

You can also operate the function manually.

To do that press  when the hob is active. This deactivates automatic operation of the function and allows you to change the fan speed manually. When you press  you raise the fan speed by one. When you reach an intensive level and press  again you will set fan speed to 0 which deactivates the hood fan. To start the fan again with fan speed 1 press .



To activate automatic operation of the function, deactivate the hob and activate it again.

Activating the light

You can set the hob to activate the light automatically whenever you activate the hob. To do so set the automatic mode to H1 – H6.



The light on the hood deactivates 2 minutes after deactivating the hob.

8. HINTS AND TIPS



WARNING!

Refer to Safety chapters.

8.1 Cookware



For induction cooking zones a strong electro-magnetic field creates the heat in the cookware very quickly.

Use the induction cooking zones with suitable cookware.

- The bottom of the cookware must be as thick and flat as possible.
- Ensure pan bases are clean and dry before placing on the hob surface.
- In order to avoid scratches, do not slide or rub the pot across the ceramic glass.

Cookware material

- **correct:** cast iron, steel, enamelled steel, stainless steel, multi-layer bottom (with a correct marking from a manufacturer).
- **not correct:** aluminium, copper, brass, glass, ceramic, porcelain.

Cookware is suitable for an induction hob if:

- water boils very quickly on a zone set to the highest heat setting.
- a magnet pulls on to the bottom of the cookware.

Cookware dimensions

- Induction cooking zones adapt to the dimension of the bottom of the cookware automatically.
- The cooking zone efficiency is related to the diameter of the cookware. The cookware with a diameter smaller than the minimum receives only a part of the power generated by the cooking zone.
- For both safety reasons and optimal cooking results, do not use cookware larger than indicated in "Cooking zones specification". Avoid keeping cookware close to the control panel during the

cooking session. This might impact the functioning of the control panel or accidentally activate hob functions.



Refer to "Technical data".

8.2 The noises during operation

If you can hear:

- crack noise: cookware is made of different materials (a sandwich construction).
- whistle sound: you use a cooking zone with a high power level and the cookware is made of different materials (a sandwich construction).
- humming: you use a high power level.
- clicking: electric switching occurs.
- hissing, buzzing: the fan operates.

The noises are normal and do not indicate any malfunction.

8.3 Öko Timer (Eco Timer)

To save energy, the heater of the cooking zone deactivates before the count down timer sounds. The difference in the operation time depends on the heat setting level and the length of the cooking operation.

8.4 Examples of cooking applications

The correlation between the heat setting of a zone and its consumption of power is not linear. When you increase the heat setting, it is not proportional to the increase of the consumption of power. It means that a cooking zone with the medium heat setting uses less than a half of its power.



The data in the table is for guidance only.

Heat setting	Use to:	Time (min)	Hints
1	Keep cooked food warm.	as necessary	Put a lid on the cookware.
1 - 2	Hollandaise sauce, melt: butter, chocolate, gelatine.	5 - 25	Mix from time to time.

Heat setting	Use to:	Time (min)	Hints
1 - 2	Solidify: fluffy omelettes, baked eggs.	10 - 40	Cook with a lid on.
2 - 3	Simmer rice and milkbased dishes, heat up ready-cooked meals.	25 - 50	Add at least twice as much liquid as rice, mix milk dishes halfway through the procedure.
3 - 4	Steam vegetables, fish, meat.	20 - 45	Add a couple of tablespoons of liquid.
4 - 5	Steam potatoes.	20 - 60	Use max. ¼ l of water for 750 g of potatoes.
4 - 5	Cook larger quantities of food, stews and soups.	60 - 150	Up to 3 l of liquid plus ingredients.
6 - 7	Gentle fry: escalope, veal cordon bleu, cutlets, rissoles, sausages, liver, roux, eggs, pancakes, doughnuts.	as necessary	Turn halfway through.
7 - 8	Heavy fry, hash browns, loin steaks, steaks.	5 - 15	Turn halfway through.
9	Boil water, cook pasta, sear meat (goulash, pot roast), deep-fry chips.		
P	Boil large quantities of water. PowerBoost is activated.		

8.5 Hints and Tips for Hob²Hood

When you operate the hob with the function:

- Protect the hood panel from direct sunlight.
- Do not spot halogen light on the hood panel.
- Do not cover the hob control panel.
- Do not interrupt the signal between the hob and the hood (e.g. with the hand, a cookware handle or a tall pot). See the picture.

The hood pictured below is for illustration purpose only.

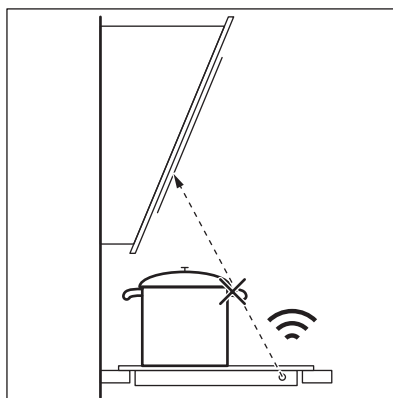

Other remotely controlled appliances may block the signal. Do not use any such appliances near to the hob while Hob²Hood is on.

Cooker hoods with the Hob²Hood function

To find the full range of cooker hoods which work with this function refer to our consumer website. The AEG cooker hoods that work with this function must have the symbol .

9. CARE AND CLEANING

WARNING!

Refer to Safety chapters.

9.1 General information

- Clean the hob after each use.
- Always use cookware with a clean base.
- Scratches or dark stains on the surface have no effect on how the hob operates.
- Use a special cleaner suitable for the surface of the hob.
- Use a special scraper for the glass.

9.2 Cleaning the hob

- **Remove immediately:** melted plastic, plastic foil, salt, sugar and food with sugar,

otherwise, the dirt can cause damage to the hob. Take care to avoid burns. Use a special hob scraper on the glass surface at an acute angle and move the blade on the surface.

- **Remove when the hob is sufficiently cool:** limescale rings, water rings, fat stains, shiny metallic discoloration. Clean the hob with a moist cloth and a non-abrasive detergent. After cleaning, wipe the hob dry with a soft cloth.
- **Remove shiny metallic discoloration:** use a solution of water with vinegar and clean the glass surface with a cloth.





10. TROUBLESHOOTING

WARNING!

Refer to Safety chapters.

10.1 What to do if...

Problem	Possible cause	Remedy
You cannot activate or operate the hob.	The hob is not connected to an electrical supply or it is connected incorrectly.	Check if the hob is correctly connected to the electrical supply.
	The fuse is blown.	Make sure that the fuse is the cause of the malfunction. If the fuse is blown again and again, contact a qualified electrician.
You can hear a constant beep noise.	You do not set the heat setting for 60 seconds.	Activate the hob again and set the heat setting in less than 60 seconds.
	You touched 2 or more sensor fields at the same time.	Touch only one sensor field.
	Pause operates.	Refer to "Daily use".
You can hear a constant beep noise.	There is water or fat stains on the control panel.	Clean the control panel.
	The electrical connection is incorrect.	Disconnect the hob from the electrical supply. Ask a qualified electrician to check the installation.

Problem	Possible cause	Remedy
You cannot select the maximum heat setting for one of the cooking zones.	The other zones consume the maximum available power. Your hob works properly.	Reduce the heat setting of the other cooking zones connected to the same phase. Refer to "Power management".
An acoustic signal sounds and the hob deactivates. An acoustic signal sounds when the hob is deactivated.	You put something on one or more sensor fields.	Remove the object from the sensor fields.
The hob deactivates.	You put something on the sensor field  .	Remove the object from the sensor field.
Residual heat indicator does not come on.	The zone is not hot because it operated only for a short time or the sensor is damaged.	If the zone operated sufficiently long to be hot, speak to an Authorised Service Centre.
	You use a very tall pot which blocks the signal.	Use a smaller pot, change the cooking zone or operate the hood manually.
The control panel becomes hot to the touch.	The cookware is too large or you put it too close to the control panel.	Put large cookware on the rear zones, if possible.
There is no sound when you touch the panel sensor fields.	The sounds are deactivated.	Activate the sounds. Refer to "Daily use".
The indicator above the symbol  comes on.	Child Safety Device or Lock operates.	Refer to "Daily use".
The control bar blinks.	There is no cookware on the zone or the zone is not fully covered.	Put cookware on the zone so that it fully covers the cooking zone.
	The cookware is unsuitable.	Use cookware suitable for induction hobs. Refer to "Hints and tips".
	The diameter of the bottom of the cookware is too small for the zone.	Use cookware with correct dimensions. Refer to "Technical data".
 and a number come on.	There is an error in the hob.	Deactivate the hob and activate it again after 30 seconds. If  comes on again, disconnect the hob from the electrical supply. After 30 seconds, connect the hob again. If the problem continues, speak to an Authorised Service Centre.

10.2 If you cannot find a solution...

If you cannot find a solution to the problem yourself, contact your dealer or an Authorised Service Centre. Give the data from the rating plate. Make sure, you operated the hob correctly. If not the servicing by a service

technician or dealer will not be free of charge, also during the warranty period. The information about guarantee period and Authorised Service Centres are in the guarantee booklet.

11. TECHNICAL DATA

11.1 Rating plate

Model IKE85753FB
Typ 62 D5A 01 AA
Induction 7.2 kW
Ser.Nr.
AEG

PNC 949 597 907 00
220 - 240 V / 400 V 2N 50 Hz
Made in: Germany
7.2 kW

11.2 Cooking zones specification

Cooking zone	Nominal power (maximum heat setting) [W]	PowerBoost [W]	PowerBoost maximum duration [min]	Cookware diameter [mm]
Left front	2300	3200	10	125 - 180
Left rear	2300	3200	10	125 - 210
Middle front	2300	3200	10	125 - 210
Right front	2300	3200	10	125 - 180
Right rear	2300	3200	10	125 - 210

The power of the cooking zones can be different in some small range from the data in the table. It changes with the material and dimensions of the cookware.

For optimal cooking results use cookware no larger than the diameter in the table.

12. ENERGY EFFICIENCY

12.1 Product Information*

Model identification	IKE85753FB	
Type of hob	Built-In Hob	
Number of cooking zones	5	
Heating technology	Induction	
Diameter of circular cooking zones (Ø)	Middle front	21.0 cm
Length (L) and width (W) of non circular cooking zone	Left front	L 22.3 cm W 22.0 cm
Length (L) and width (W) of non circular cooking zone	Left rear	L 22.3 cm W 22.0 cm
Length (L) and width (W) of non circular cooking zone	Right front	L 22.3 cm W 22.0 cm

Length (L) and width (W) of non circular cooking zone	Right rear	L 22.3 cm W 22.0 cm
Energy consumption per cooking zone (EC electric cooking)	Left front	179.6 Wh / kg
	Left rear	189.1 Wh / kg
	Middle front	189.1 Wh / kg
	Right front	187.3 Wh / kg
	Right rear	189.1 Wh / kg
Energy consumption of the hob (EC electric hob)		186.8 Wh / kg

* For European Union according to EU 66/2014. For Belarus according to STB 2477-2017, Annex A. For Ukraine according to 742/2019.

IEC / EN 60350-2 - Household electric cooking appliances - Part 2: Hobs - Methods for measuring performance.

The energy measurements referring to the cooking area are identified by the markings of the respective cooking zones.

12.2 Energy saving

You can save energy during everyday cooking if you follow below hints.

- When you heat up water, use only the amount you need.
- If it is possible, always put the lids on the cookware.
- Before you activate the cooking zone put the cookware on it.
- Put the smaller cookware on the smaller cooking zones.
- Put the cookware directly in the centre of the cooking zone.
- Use the residual heat to keep the food warm or to melt it.

13. ENVIRONMENTAL CONCERNS

Recycle materials with the symbol . Put the packaging in relevant containers to recycle it. Help protect the environment and human health by recycling waste of electrical and electronic appliances. Do not dispose of

appliances marked with the symbol  with the household waste. Return the product to your local recycling facility or contact your municipal office.

PARIMATE TULEMUSTE SAAVUTAMISEKS

Täname, et valisite selle AEG toote. Töötasime selle välja, et saaksite palju aastaid nautida laitmatuid tulemusi, ning lisasime elu lihtsustavaid uuenduslikke funktsioone, mida te tavaliste seadmete juures ei pruugi leida. Leidke mõni minut aega ning lugege, kuidas seadmega parimaid tulemusi saavutada.

Külastage meie veebisaiti, kust leiate



Nõuandeid, brošüüre, tõrkeotsingu, remondi- ja hooldusteavet:
www.aeg.com/support



Paremaks teeninduseks registreerige oma toode aadressil
www.registeraeg.com



Ostke oma seadmele lisaseadmeid, tarvikuid ja originaalvaruosi aadressil
www.aeg.com/shop

KLIENDITEENINDUS JA HOOLDUS

Alati tuleb kasutada originaalvaruosi.

Volitatud teeninduskeskusesse pöördumisel peaksid teil olema varuks alljärgnevad andmed: mudel, PNC, seerianumber.

Teave on toodud andmeplaadil.

Hoiatused / Ettevaatusabinõud – ohutusteave

Üldine teave ja vihjed

Keskkonnateave

Jäetakse õigus teha muutusi.

SISUKORD

1. OHUTUSINFO.....	43
2. OHUTUSJUHISED.....	46
3. PAIGALDAMINE.....	48
4. TOOTE KIRJELDUS.....	50
5. ENNE ESIMEST KASUTAMIST.....	51
6. IGAPÄEVANE KASUTAMINE.....	52
7. LISAFUNKTSIOONID.....	54
8. VIHJEID JA NÄPUNÄITEID.....	57
9. PUHASTUS JA HOOLDUS.....	59
10. VEAOTSING.....	59
11. TEHNILISED ANDMED.....	61
12. ENERGIATÕHUSUS.....	61
13. JÄÄTMEKÄITLUS.....	62

1. OHUTUSINFO

Enne seadme paigaldamist ja kasutamist lugege kaasasolev juhend tähelepanelikult läbi. Tootja ei võta endale vastutust

vigastuste või varalise kahju eest, mis on tingitud paigaldusnõuete eiramisest või väärast kasutusest. Hoidke kasutusjuhend kindlas kohas alles, et saaksite seda vajadusel vaadata.

1.1 Laste ja haavatavate inimeste turvalisus

- Vähemalt 8-aastased ja vanemad lapsed ning piiratud füüsiliste, sensoorsete või vaimsete võimete või väheste kogemuste ja teadmistega isikud tohivad seda seadet kasutada järelevalve all või kui neid on õpetatud seadet ohutul viisil kasutama ja mõistma kaasnevaid ohte. Lapsed vanuses kuni 8 aastat ning raske või väga keerulise puudega isikud tuleks hoida seadmest eemal, kui neil ei saa pidevalt silma peal hoida.
- Jälgige, et lapsed ei mängiks seadmega.
- Hoidke pakendimaterjal lastele kättesaamatus kohas ja kõrvaldage see nõuetekohaselt.
- HOIATUS: Hoidke lapsed ja lemmikloomad seadmest eemal, kui see töötab või jahtub. Kasutamisel võivad juurdepääsetavad osad minna kuumaks.
- Kui seadmel on olemas laste ohutusseade, tuleks see sisse lülitada.
- Lapsed ei tohi ilma järelevalveta seadet puhastada ega hooldustoiminguid läbi viia.

1.2 Üldine ohutus

- See seade on ette nähtud ainult toidu valmistamiseks.
- See seade on ettenähtud kasutamiseks kodumajapidamise siseruumides.
- Seda seadet võib kasutada kontorites, hotellide külalistetubades, hommikusöögiga külalistetubades, talumajapidamistes ja muudes sarnastes majutusruumides, kui selline kasutamine ei ületa (keskmist) kodumajapidamise kasutuskoormusi.

- HOIATUS: Seade ja selle juurde kuuluvad osad lähevad kasutamise ajal kuumaks. Olge ettevaatlik, et te kütteelemente ei puutuks.
- HOIATUS: Kui kasutate toiduvalmistamisel kuuma rasva või õli ja jätate pliidi järelvalveta, võib see olla ohtlik ja põhjustada tulekahju.
- Ärge kunagi kasutage toiduainetest põhjustatud tulekahju kustutamiseks vett. Lülitage seade välja ja katke leegid näiteks tuletõrjetekiga või kaanega.
- HOIATUS: Seadet ei tohi kasutada välise lülitusseadme kaudu (nt taimer) ega ühendada vooluvõrku, mis regulaarselt sisse ja välja lülitub.
- ETTEVAATUST: Valmival toidul tuleb silm peal hoida. Lühiajalise toiduvalmistamise puhul ei tohi pliidi juurest lahkuda.
- HOIATUS: Tuleoht: Ärge hoidke keeduväljadel mingeid esemeid.
- Metallesemeid – nuge, kahvleid, lusikaid ega potikaasi ei tohiks pliidi pinnale panna, sest need võivad kuumeneda.
- Ärge kasutage seadet enne, kui see on köögimööblisse sisse ehitatud.
- Ärge kasutage seadme puhastamiseks aurupuhastit.
- Pärast kasutamist lülitage nupu abil pliidi element välja; ärge jääge lootma üksnes keedunõu detektorile.
- Kui klaaskeraamiline/klaasist pind on mõranenud, lülitage seade välja ja eemaldage vooluvõrgust. Juhul, kui seade on vooluvõrku ühendatud harukarbi abil, lülitage seade elektrivõrgust välja pealüliti kaudu. Mõlemal juhul võtke ühendust teeninduskeskusega.
- Kui toitejuhe on kahjustatud, laske see ohutuse tagamiseks asendada tootja esindajal, tema volitatud hooldekeskuses või kvalifitseeritud isikul.
- HOIATUS: Kasutage ainult selliseid pliidi kaitsevõresid, mis on seadme tootja poolt valmistatud või tootja poolt heaks kiidetud ja kasutusjuhendis loetletud, või seadmega

kaasasolevaid pliidi kaitsevõresid. Ebasobiva kaitsevõre kasutamine võib kaasa tuua õnnetuse.

2. OHUTUSJUHISED

2.1 Paigaldamine

HOIATUS!

Seadet tohib paigaldada ainult kvalifitseeritud tehnik.

HOIATUS!

Seadme vigastamise või kahjustamise oht!

- Eemaldage kõik pakkematerjalid.
- Kahjustatud seadet ei tohi paigaldada ega kasutada.
- Järgige seadmega kaasasolevaid paigaldusjuhiseid.
- Tagage minimaalne kaugus muudest seadmetest ja mööbliesemetest.
- Kuna seade on raske, olge selle liigutamisel ettevaatlik. Kasutage töökindaid ja kinnisi jalanõusid.
- Kaitske löikepindu niiskuskahjustuste eest sobiva tihendi abil.
- Kaitske seadme põhja auru ja niiskuse eest.
- Ärge paigaldage seadet ukse kõrvale ega akna alla. Vastasel korral võivad tulised anumad ukse või akna avamisel seadme pealt maha kukkuda.
- Kõigi seadmete põhjas on jahutusventilaator.
- Kui seade paigaldatakse sahtli kohale:
 - Ärge hoidke seal väikseid esemeid või pabereid, mida õhupuhasti võib sisse imeda, sest see võib kahjustada jahutusventilaatorit või jahutussüsteemi.
 - Jälgige, et seadme põhja ja lahtris olevate asjade vahele jääks vähemalt 2 cm vaba ruumi.
- Eemaldage kõik seadme alla kappi paigaldatud eralduspaneelid.

2.2 Elektriühendus

HOIATUS!

Tulekahju- ja elektrilöögioht!

- Kõik elektriühendused peab tegema kvalifitseeritud elektrik.
- Seade peab olema maandatud.
- Enne iga toimingu alustamist veenduge, et seade on vooluvõrgust lahutatud.
- Kontrollige, kas andmeplaadil olevad elektriandmed vastavad teie kohaliku vooluvõrgu näitajatele.
- Veenduge, et seade on õigesti paigaldatud. Lahtiste või valede toitekaablite või -pistikute kasutamisel (kui see on asjakohane) võib kontakt liigselt kuumeneda.
- Kasutage õiget elektrivõrgu kaablit.
- Ärge laske elektrivõrgu kaabli keerduda.
- Veenduge, et löögikaitse on paigaldatud.
- Paigaldage kaablile tõmbetõkise klamber.
- Veenduge, et toitekaabel või -pistik (kui see on asjakohane) ei puutu vastu kuuma seadet või toidunõusid, kui seadme pistikupessa ühendate.
- Ärge kasutage mitmikpistikuid ega pikenduskaableid.
- Vältige toitepistikute ja -kaabli kahjustamist (kui see on asjakohane). Kahjustatud toitekaabli vahetamiseks võtke ühendust volitatud teeninduskeskuse või elektrikuga.
- Isoleeritud ja isoleerimata osad peavad olema kinnitatud nii, et neid ei saaks ilma tööriistadeta eemaldada.
- Ühendage toitepistik seinakontakti alles pärast paigalduse lõpuleviimist. Veenduge, et pärast paigaldamist säilib juurdepääs toitepistikule.
- Kui seinakontakt logiseb, ärge pange sinna toitepistikut.
- Seadet vooluvõrgust eemaldades ärge tõmmake toitekaablist. Võtke alati kinni pistikust.

- Kasutage ainult õigeid isolatsiooniseadiseid: kaitselüliteid, kaitsmeid (keermega kaitsmed tuleb pesast eemaldada), maalekkevoolu kaitsmeid ja kontaktoreid.
- Seadme ühendus vooluvõrguga tuleb varustada mitmepooluselise isolatsiooniseadisega. Isolatsiooniseadise lahutatud kontaktide vahemik peab olema vähemalt 3 mm.

2.3 Kasutamine

HOIATUS!

Vigastuse, põletuse või elektrilöögioht!

- Ärge muutke seadme tehnilisi omadusi.
- Enne esmakordset kasutamist eemaldage kogu pakend, sildid ja kaitsesikid (kui on olemas).
- Veenduge, et ventilatsiooniavad pole kinni.
- Ärge jätke töötavat seadet järelevalveta.
- Pärast iga kasutuskorda lülitage keedualad „välja“.
- Ärge pange keeduväljadele söögiriistu ega kastrulikaant. Need võivad muutuda kuumaks.
- Ärge kasutage seadet märgade kätega ega veega kokku puutudes.
- Ärge kasutage seadet töö- ega hoiupinnana.
- Kui seadme pinda peaks tekkima mõra, tuleb seade kohe vooluvõrgust eemaldada. See hoiab ära elektrilöögi.
- Inimesed, kellel on südamestimulaator, peaksid töötavatest induktsiooniväljadest hoiduma vähemalt 30 cm kaugusele.
- Kui panete toitu kuumale õlile, võib see pritsida.

HOIATUS!

Plahvatuse või tulekahju oht!

- Kuumutamisel võivad rasvad ja õlid eraldada süttivaid aineid. Kui kasutate toiduvalmistamiseks rasva või õli, vältige nende kokkupuudet leekide või kuumutatud esemetega.
- Väga kuumast õlist eralduvad aadurid võivad põhjustada iseeneslikku süttimist.
- Toidujääke sisaldav kasutatud õli võib põhjustada tulekahju madalamal

temperatuuril, kui esmakordselt kasutatakse õli.

- Ärge pange tuleohtlikke või tuleohtliku ainega märgunud esemeid seadmesse, selle lähedusse ega peale.

HOIATUS!

Seadme vigastamise või kahjustamise oht!

- Ärge hoidke tuliseid nõusid juhtpaneelil.
- Ärge pange pange kuuma nõukaant pliidi klaaspinnale.
- Ärge laske nõul kuivaks keeda.
- Olge ettevaatlik ja ärge laske esemetel ega keedunõudel seadmele kukkuda. Pind võib kahjustuda.
- Ärge aktiveerige keeduväljasid tühjade keedunõudega ega ilma keedunõudeta.
- Ärge asetage seadmele alumiiniumfooliumit.
- Valumalmist või kahjustatud põhjaga kööginõud võivad tekitada klaasile/ klaaskeraamikale kriimustusi. Tõstke alati esemed üles, kui peate neid pliidiplaadil liigutama.

2.4 Puhastus ja hooldus

- Puhastage seadet regulaarselt, et vältida pinnamaterjali kahjustumist.
- Lülitage seade välja ja laske sel enne puhastamist jahtuda.
- Ärge kasutage seadme puhastamiseks vee- või aurupihustit.
- Puhastage seadet pehme niiske lapiga. Kasutage ainult neutraalseid pesuaineid. Ärge kasutage abrasiivseid tooteid, küürimisšvamme, lahusteid ega metallist esemeid.

2.5 Hooldus

- Seadme parandamiseks võtke ühendust volitatud teeninduskeskusega. Kasutage ainult originaalvaruosi.
- Teave selles seadmes olevate lampide ja eraldi müüdavate varulampide kohta: Need lambid taluvad ka koduste majapidamisseadmete äärmuslikumaid tingimusi, näiteks temperatuuri, vibratsiooni, niiskust või on mõeldud edastama infot seadme tööoleku kohta. Need pole mõeldud kasutamiseks muudes

rakendustes ega sobi ruumide valgustamiseks.

2.6 Kõrvaldamine

⚠ HOIATUS!

Lämbumis- või vigastusohut!

- Seadme nõuetekohase kõrvaldamise kohta saate täpsemaid juhiseid kohalikust omavalitsusest.
- Eemaldage seade vooluvõrgust.
- Lõigake elektrijuhe seadme lähedalt läbi ja visake ära.

3. PAIGALDAMINE

⚠ HOIATUS!

Vt ohutust käsitlevaid peatükke.

3.1 Enne paigaldamist

Enne pliidi paigaldamist kirjutage üles järgmised andmesildil olevad andmed. Andmesilt asub seadme korpuse põhjal.

Seerianumber

3.2 Integreeritud pliidad

Integreeritud pliiti võib kasutada alles pärast seda, kui see on paigutatud sobivasse standardile vastavasse sisseehitatud mööblisse ja tööpinda.

3.3 Ühenduskaabel

- Pliit tarnitakse koos ühendusjuhtme.
- Kahjustatud võrgukaabli asendamisel kasutage kaablitüüpi: H05V2V2-F, mis talub temperatuuri 90 °C või kõrgemat. Ühe juhtme läbimõõt peab olema minimaalselt 1,5 mm². Pöörduge lähimasse teeninduskeskusesse.

Ühenduskaabli tohib välja vahetada ainult kvalifitseeritud elektrik.

⚠ HOIATUS!

Kõik vajalikud elektritööd peab tegema kvalifitseeritud elektrik.

⚠ ETTEVAATUST!

Ärge puurige ega jootke juhtmeotsi. See on keelatud.

⚠ ETTEVAATUST!

Ärge ühendage kaablit ilma kaabliotsa muhvita.

Kahefaasiline ühendus

1. Eemaldage kaabliotsa muhv mustalt ja pruunilt juhtmelt.
2. Eemaldage isolatsioon mustalt ja pruunilt juhtmeotsalt.
3. Paigaldage uus 1,5 mm² kaabliotsa muhv tavalisele kaabliotsale (vajalik on spetsiaalne tööriist).

Kaabli ristlõikepindala 1,5 mm²

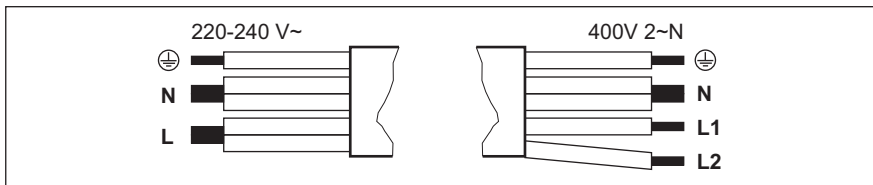

Ühefaasiline ühendus – 220 - 240 V~

Kahefaasiline ühendus – 400 V 2 ~ N



Roheline - kollane

Roheline - kollane



Ühefaasiline ühendus – 220 - 240 V~

Kahefaasiline ühendus – 400 V 2 ~ N

N	Sinine ja sinine	Sinine ja sinine	N
P	Must ja pruun	Must	L1
		Pruun	L2

3.4 Monteerimine

Kui paigaldate pliidi õhupuhasti alla, vaadake õhupuhasti paigaldusjuhistest, milline peab olema seadmete vaheline minimaalne kaugus.

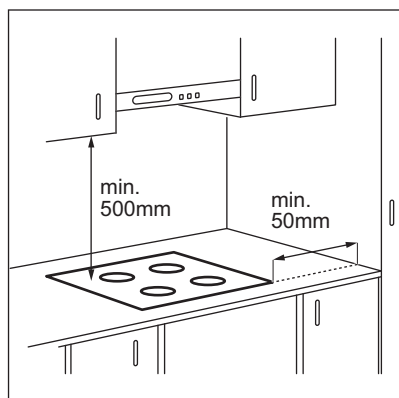

Kui seade paigaldatakse sahtli kohale, võivad seal olevad esemed toiduvalmistamise ajal pliidi ventilatsiooni tõttu soojaks minna.

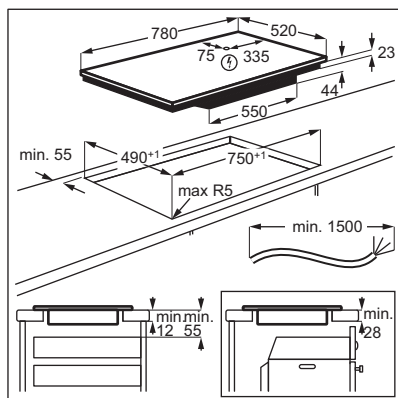

Leidke videoõpetus "Kuidas paigaldada AEG induktsioonpliiti – töölauda paigaldamine", tippides otsinguaknasse alloleval joonisel toodud täispika nime.

 www.youtube.com/electrolux
www.youtube.com/aeg

How to install your AEG
Induction Hob - Worktop installation



4. TOOTE KIRJELDUS

4.1 Keeduala paigutus

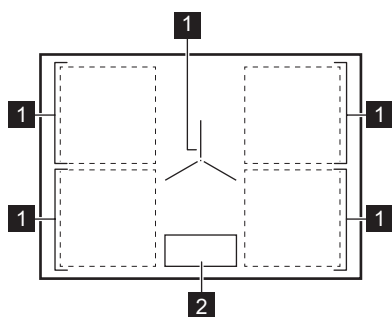

- 1 Induksioonkeeduala
- 2 Juhtpaneel

4.2 Juhtpaneeli paigutus

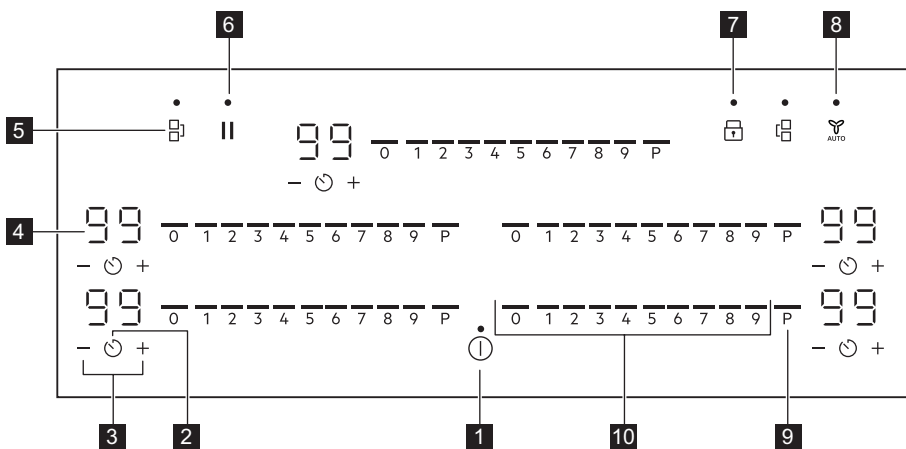

Kasutage seadmega töötamiseks sensorvälju. Ekraanid, indikaatorid ja helid annavad teada, millised funktsioonid on sees.

Sensorväli	Funktsioon	Kirjeldus
1	Sees / Väljas	Seadme sisse- ja väljalülitamiseks.
2	Taimer	Funktsiooni seadmiseks.
3	-	Aja pikendamiseks või lühendamiseks.

Sen-sorväli	Funktsioon	Kirjeldus
4	- Taimerinäidik	Aja näitamiseks minutites.
5	Bridge	Funktsiooni sisse- ja väljalülitamiseks.
6	Paus	Funktsiooni sisse- ja väljalülitamiseks.
7	Lukk / Lapselukk	Juhtpaneeli lukustamiseks/avamiseks.
8	Hob ² Hood	Funktsiooni käsitsirežiimi sisse- ja väljalülitamiseks.
9	P PowerBoost	Funktsiooni sisselülitamiseks.
10	- Juhtriba	Soojusastme määramiseks.

4.3 Ekraani indikaatorid

Indikaator	Kirjeldus
+ number	Ilmnes tõrge.
	OptiHeat Control (3-astmeline jääkkuumuse indikaator): jätka toiduvalmistamist / hoia soojas / jääkkuumus.

5. ENNE ESIMEST KASUTAMIST

HOIATUS!

Vt ohutust käsitlevaid peatükke.

5.1 Võimsuse piirang

Võimsuse piirang määratleb, pliidiplaadi poolt kasutatava koguvõimsuse majapidamise elektrikaitsete võimsuse piirides.

Pliidiplaat on vaikimisi seatud võimalikult suurele võimsusastmele.

Võimsusastme vähendamiseks või suurendamiseks:

1. Sisene seadetes Menüü > Kasutaja seaded.



Vaadake „Menüü struktuur“.

2. Vajutage esikülje taimeril kuni ilmub P.

3. Puudutage taimeril nuppu / , et valida võimsusaste.

Võimsustasemed

Vt jaotist "Tehnilised andmed".

ETTEVAATUST!

Veenduge, et valitud võimsus vastab maja elektrikaitsele.

- P72 – 7200 W
- P15 – 1500 W
- P20 – 2000 W
- P25 – 2500 W
- P30 – 3000 W
- P35 – 3500 W
- P40 – 4000 W
- P45 – 4500 W
- P50 – 5000 W
- P60 – 6000 W

6. IGAPÄEVANE KASUTAMINE

⚠ HOIATUS!

Vt ohutust käsitlevaid peatükke.

6.1 Sisse- ja väljalülitamine

Pliidiplaadi sisse- ja väljalülitamiseks vajutage ja hoidke nuppu ①.

6.2 Kööginõu tuvastamine

See funktsioon näitab keedunõude olemasolu pliidiplaadil ja lülitab keeduväljad välja, kui toiduvalmistamise ajal kööginõusid ei tuvastata.

Kui asetate kööginõud keeduväljale enne kuumutustaseme valimist, siis süttib 0 kohal indikaator.

Kui eemaldate kööginõud sisselülitatud keeduväljalt ja asetate need ajutiselt kõrvale, hakkavad vastava juhtriba kohal olevad näidikud vilkuma. Kui te ei aseta kööginõusid 60 sekundi jooksul tagasi sisselülitatud keeduväljale, lülitub keeduväli automaatselt välja.

Toiduvalmistamise jätkamiseks asetage kööginõud kindlasti näidatud ajavahemiku jooksul keeduväljale tagasi.

6.3 Keeduväljade kasutamine

Pange nõu valitud keeduvälja keskele. Induktsioonkeedualad kohanduvad automaatselt nõu põhja suurusega.

Suurema nõu puhul võite samaaegselt kasutada kahte keeduvälja. Nõu peab katma mõlema keeduvälja keskmeid, kuid ei tohi ületada tähistatud ala. Kui nõu jääb kahe keeduala keskosade vahele, ei lülitu Bridge funktsioon sisse.

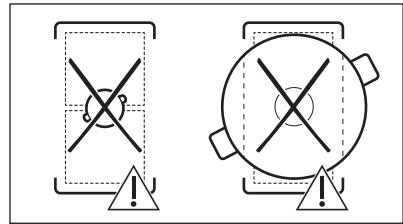
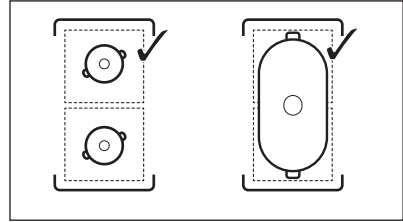

6.4 Kuumusastme

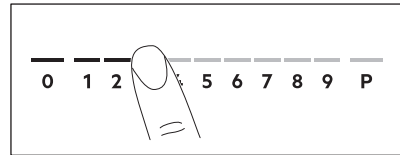

1. Vajutage juhtribal soovitud kuumusastet. Juhtimisriba kohal olevad indikaatorid ilmuvad kuni valitud kuumuse seadistustasemeni.
2. Küpsetusala välja lülitamiseks vajutage 0.

6.5 PowerBoost

See funktsioon võimaldab induktsiooniga keedualadel rohkem võimsust kasutada. Funktsiooni saab induktsioonkeeduala jaoks sisse lülitada ainult piiratud ajaks. Pärast seda lülitub induktsioonkeeduala automaatselt tagasi kõrgeimale soojusastmele.



Vt jaotist "Tehnilised andmed".

Keeduala jaoks funktsiooni sisselülitamiseks: puudutage **P**.

Funktsiooni väljalülitamiseks: muutke soojusastet.

6.6 OptiHeat Control (3-astmeline jääkkuumuse indikaator)

⚠ HOIATUS!

☐ / ☐ / ☐ Niikaua kui indikaator on sees, kaasneb põletusohut jääkkuumuse tõttu.

Induktsioonkeeduväljad toodavad toiduvalmistamiseks vajalikku kuumust otse keedunõude põhjas. Klaaskeraamikat kuumutatakse kõõginõude kuumusega.

Indikaatorid ☐ / ☐ / ☐ lülituvad sisse, kui keeduväli on kuum. Need näitavad kasutatavate keeduväljade jääkkuumuse taset.

Indikaatorid võivad sisse lülituda ka:

- külgnevatel keeduväljadel, isegi juhul, kui te neid parajasti ei kasuta,
- kui keedunõu pannakse külmale keeduväljale,
- kui pliit on deaktiveeritud, kuid keeduväli on endiselt kuum.

Indikaator kaob, kui keeduala on jahtunud.

6.7 Taimer

Pöördloendur

Kasutage seda funktsiooni selleks, et määrata, kui kaua keeduväli ühe toiduvalmistusseansi ajal töötama peab.

Kõigepealt valige keeduvälja kuumutustase ja seejärel funktsioon.



Teil ei ole võimalik funktsiooni aktiveerida, kui Hob²Hood töötab.

1. Vajutage nuppu ⏸. Taimeri ekraanile ilmub 00.
2. Aja seadmiseks (00–99 minutit) vajutage nuppu + või −.
3. Vajutage taimeri käivitamiseks nuppu ⏸ või oodake 3 sekundit. Taimer alustab mahaloendust.

Aja muutmiseks: seadke küpsetusaeg nupuga ⏸ ja vajutage nuppu + või −.

Funktsiooni väljalülitamiseks: seadke küpsetusaeg nupuga ⏸ ja vajutage nuppu −. Järelejäänud aega loetakse maha väärtuseni 00.

Kui taimer lõpetab mahaloenduse, kõlab helisignaali ja 00 hakkab vilkuma. Keeduala deaktiveerub. Signaali ja vilkumise peatamiseks vajutage mistahes sümbolit.

Minutilugeja

Seda funktsiooni saate kasutada, kui pliit on sisse lülitatud, kuid keeduväljad ei tööta. Kuumutustasemeks näidatakse 00.



Teil ei ole võimalik funktsiooni aktiveerida, kui Hob²Hood töötab.

1. Vajutage nuppu ⏸.
2. Aja valimiseks vajutage + või −. Kui taimer lõpetab mahaloenduse, kõlab helisignaali ja 00 hakkab vilkuma. Signaali ja vilkumise peatamiseks vajutage mistahes sümbolit.

Funktsiooni väljalülitamiseks: vajutage nuppu ⏸ ja −. Järelejäänud aega loetakse maha väärtuseni 00.

6.8 Toitehaldus

Kui mitu ala on aktiivsed ja tarbitav võimsus ületab toitepinge piirväärtuse, jagab see funktsioon saadaoleva võimsuse kõigi keedualade vahel (mis on ühendatud sama faasiga). Pliit reguleerib kuumusastmeid, et kaitsta kodupaigaldiste kaitsmeid.

- Keedualad rühmitatakse vastavalt nende asukohale ja pliidi faaside arvule. Iga faasi maksimaalne elektrivõimsus on . Kui pliit saavutab maksimaalse saadaoleva võimsustaseme ühel faasil, vähendatakse automaatselt keeduala võimsust.
- Esmalt valitud keeduala kuumusastmel on alati prioriteet. Järelejäänud võimsus jagatakse eelnevalt aktiveeritud keedualade vahel vastavalt valimise järjekorrale.

- Vähendatud võimsusega keedualade puhul hakkab juhtriba vilkuma ja näitab maksimaalseid võimalikke kuumusastmeid.
- Oodake, kuni ekraani vilkumine lakkab või vähendage viimati valitud keeduala kuumusastet. Keedualad jätkavad töötamist väiksema kuumusastmega. Vajaduse korral muutke keedualade kuumusastet käsitsi.

Vt illustratsiooni võimalikest kombinatsioonidest, mille korral saab võimust jagada erinevate keedualade vahel.

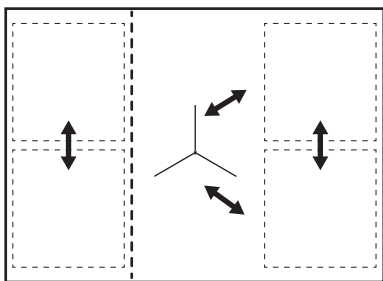

6.9 Menüü struktuur

Tabelis on näidatud põhistruktuur.

Kasutaja seaded

Süm-bol	Sätte	Võimalikud vali-kud
b	Heli	Sees / Väljas (--)
P	Võimsuse piirang	15 - 72

Süm-bol	Sätte	Võimalikud vali-kud
H	Õhupuhaasti režiim	0 - 6
E	Häirete/rikete ajalugu	Hiljutiste häirete/rikete loend.

Kasutajasätete sisestamiseks: vajutage ja hoidke 3 sekundit nuppu . Seejärel vajutage ja hoidke nuppu . Sätted ilmuvad vasakpoolsete keeduväljade taimerile.

Menüüs navigeerimine: menüü koosneb seadistussümbolist ja väärtusest. Sümbol ilmub tagumisele taimerile ja väärtust kuvatakse eesmisel taimeril. Seadete vahel navigeerimiseks vajutage eesmisel taimeril nuppu . Seade väärtuse muutmiseks vajutage eesmisel taimeril või nuppu .

Menüüst väljumiseks: vajutage nuppu .

OffSound Control

Helisignaaliid saate aktiveerida/deaktiveerida, valides Menu > User settings (Menüü > Kasutaja seaded).



Vaadake „Menüü struktuur“.

Kui helisignaaliid on välja lülitatud, siis kuulete ikkagi helisignaali, kui:

- puudutades ,
- taimer lõpetab mahaloenduse,
- vajutate aktiveerimata sümbolile.

7. LISAFUNKTSIOONID

7.1 Automaatne väljalülitus

Funktsioon lülitab pliidi automaatselt välja kui:

- kõik keeduväljad lülitatakse välja,
- te ei muuda kuumustaset ega ventilaatori pöörlemiskiirust pärast pliidiplaadi sisselülitamist,
- juhtpaneelile on midagi maha läinud või asetatud (nöu, lapp) ja seda pole sealt 10 sekundi jooksul eemaldatud. Kõlab

helisignaali ja pliidiplaati lülitub välja.

Eemaldage ese või puhastage juhtpaneel.

- seade muutub liiga kuumaks (nt kui kastrul on tühjaks keenud). Enne pliidi uuesti kasutamist laske keeduväljal jahtuda.
- te ei pea keeduvälja välja lülitatama või kuumusastet muutma; Mõne aja pärast lülitib pliit välja.

Seos kuumustaseme ja aja vahel, mille järel seade välja lülitub:

Kuumusastme	Pliidiplaat lülitub välja
1 - 2	6 tundi
3 - 4	5 tundi
5	4 tundi
6 - 9	1,5 tundi

7.2 Paus

See funktsioon seab kõik töötavad keeduväljade madalaimale kuumusastmele.

Funktsiooni sisselülitamiseks vajutage nuppu .

Kuumusaste on langetatakse väärtusele 1.

Funktsiooni deaktiveerimiseks: vajutage nuppu . Eelmine kuumusaste lülitub sisse.

7.3 Lukk

Pliidi kasutamise ajal saate juhtpaneeli lukustada. See hoiab ära kuumutustaseme.

Kõigepealt seadke kuumutustase.

Funktsiooni sisselülitamiseks: vajutage nuppu .

Funktsiooni väljalülitamiseks: vajutage uuesti nuppu .





Pliidiplaadi väljalülitamisel lülitub funktsioon välja.

7.4 Lapselukk

See funktsioon hoiab ära pliidi juhusliku sisselülitamise.



Funktsiooni sisselülitamiseks: vajutage . Ärge muutke mistahes kuumutustaset.

Hoidke nuppu  3 sekundit allavajutatud asendis, kuni sümboli kohale ilmub indikaator. Lülitage pliiit välja  abil.



Pliidiplaadi väljalülitamisel jääb funktsioon sisselülitatuks.  kohal asuv indikaator lülitub sisse.

Funktsiooni väljalülitamiseks: vajutage . Ärge muutke mistahes kuumutustaset.

Hoidke nuppu  3 sekundit allavajutatud asendis, kuni sümboli kohal asuv indikaator kustub. Lülitage pliiit välja  abil.

Toiduvalmistamine sisselülitatud

funktsiooniga: vajutage , seejärel

vajutage nuppu  3 sekundit, kuni sümboli kohal asuv indikaator kustub. Nüüd saate pliiti

kasutada. Kui lülitate pliidi välja  abil, aktiveeritakse funktsioon uuesti.

7.5 Bridge





Funktsioon töötab siis, kui nõu katab kahe keeduvälja keskmisi osi. Lisateavet kööginõude õige paigutuse kohta leiate jaotisest "Keedualade kasutamine".



See funktsioon ühendab kaks keeduvälja ja need töötavad ühe keeduväljana.

Määrake esmalt ühe keeduvälja kuumutusaste.

Funktsiooni aktiveerimiseks vasakpoolsele / parempoolsele

keeduväljale: puudutage  / .

Kuumutusastme seadistamiseks või muutmiseks puudutage vasak / parempoolset puuteregulaatorit.

Funktsiooni deaktiveerimiseks: puudutage  / . Kaks keeduvälja töötavad teineteisest sõltumatult.

7.6 Hob²Hood

See on eesrindlik automaatne funktsioon, mis ühendab pliidiplaadi spetsiaalse õhupuhastiga. Nii pliidil kui ka õhupuhastil on infrapuna-signaalkommunikaator. Ventilatori kiirus määratakse automaatselt valitud režiimi ja pliidil oleva kõige kuumema nõu temperatuuri alusel. Ventilatorit saate pliidiplaadilt kasutada ka käsitsi.



Enamike õhupuhastite puhul on kaugjuhtimine vaikimisi välja lülitatud. Enne funktsiooni kasutamist aktiveerige see. Lisateavet leiate õhupuhasti kasutusjuhendist.

Funktsiooni automaatne juhtimine

Funktsiooni automaatseks kasutamiseks valige automaatrežiim H1 – H6. Algselt on pliit seadistatud valikule H5. Õhupuhasti reageerib alati, kui kasutate pliidiplaati. Pliit tuvastab keedunõude temperatuuri automaatselt ja reguleerib selle järgi ventilaatori kiirust.

Automaatrežiimid

	Auto- maatne tuli	Keemi- ne ¹⁾	Praadimi- ne ²⁾
Režiim H0	Väljas	Väljas	Väljas
Režiim H1	Sees	Väljas	Väljas
Režiim H2 ³⁾	Sees	Ventilaatori kiirus 1	Ventilaatori kiirus 1
Režiim H3	Sees	Väljas	Ventilaatori kiirus 1
Režiim H4	Sees	Ventilaatori kiirus 1	Ventilaatori kiirus 1
Režiim H5	Sees	Ventilaatori kiirus 1	Ventilaatori kiirus 2
Režiim H6	Sees	Ventilaatori kiirus 2	Ventilaatori kiirus 3

1) Pliit tuvastab keemise ja aktiveerib ventilaatori kiiruse vastavalt automaatrežiimile.

2) Pliit tuvastab praadimise ja aktiveerib ventilaatori kiiruse vastavalt automaatrežiimile.

3) See režiim aktiveerib ventilaatori ja tule ega sõltu temperatuurist.

Automaatrežiimi muutmine

1. Lülitage pliit välja.
2. Vajutage 3 sekundit nuppu . Ekraan süttib ja kustub.
3. Vajutage 3 sekundit nuppu .
4. Vajutage nuppu paar korda, kuni süttib h.

5. Vajutage taimerit nuppu , et valida automaatrežiim.



Õhupuhasti juhtimiseks otse õhupuhasti paneelil deaktiveerige funktsiooni automaatne režiim.



Kui olete toiduvalmistamise lõpetanud ja pliidiplaadi deaktiveerinud, võib õhupuhasti siiski teatud aja jooksul töötada. Pärast seda deaktiveerib süsteem ventilaatori automaatselt ja tõkestab ventilaatori tahtmatu aktiveerimise järgmise 30 sekundi jooksul.

Ventilaatori kiiruse käsitsi juhtimine

Funktsiooni saab kasutada ka käsitsi. Selleks vajutage nuppu AUTO, kui pliidiplaat on sisse lülitatud. See deaktiveerib funktsiooni automaatse töö ja võimaldab teil ventilaatori kiirust käsitsi muuta. Kui vajutate nuppu AUTO, tõstate ventilaatori kiirust ühe sammu võrra. Kui jõuate intensiivsele tasemele ja vajutate uuesti nuppu AUTO, seate ventilaatori kiiruseks 0, mis deaktiveerib õhupuhasti ventilaatori. Ventilaatori uuesti käivitamiseks kiirusel 1 vajutage nuppu AUTO.



Funktsiooni automaatse töö aktiveerimiseks deaktiveerige pliit ja aktiveerige see uuesti.

Valgusti aktiveerimine

Saate pliidiplaadi seadistada nii, et see aktiveeriks valgusti automaatselt sisse, kui pliidiplaadi aktiveerite. Selleks seadke automaatrežiim sättele H1 – H6.



Õhupuhasti tuli deaktiveerub 2 minutit pärast pliidi deaktiveerimist.

8. VIHJEID JA NÄPUNÄITEID

HOIATUS!

Vt ohutust käsitlevaid peatükke.

8.1 Keedunõud



Induktsioonaladel tekitab tugev elektromagnetväli kööginõus kuumuse väga kiiresti.

Kasutage induktsiooniladega sobivaid nõusid.

- Keedunõu põhi peaks olema võimalikult paks ja tasane.
- Enne panni asetamist pliidiplaadile kontrollige, kas selle põhi on kuiv ja puhas.
- Kriimustuste vältimiseks ärge libistage ega hõõruge nõusid keraamilisel klaasil.

Keedunõu materjal

- **sobiv:** malm, teras, emailitud teras, roostevaba teras, mitmekihilise põhjaga (vastava tootjapoolse tähistusega).
- **mittesobiv:** alumiinium, vask, messing, klaas, keraamika, porselan.

Keedunõud võib induktsioonpliidiplaadil kasutada, kui:

- vesi hakkab keeduvälja kõrgeima soojusastme valimisel väga kiirelt keema.
- magnet tõmbub keedunõu põhjale.

Keedunõu mõõtmed

- Induktsioonkeedualad kohanduvad automaatselt nõu põhja suurusega.
- Keeduala tõhusus sõltub keedunõu läbimõõdust. Minimaalsest väiksema põhjaga keedunõu kasutab keeduvälja saadaolevat võimsust ainult osaliselt.
- Nii ohutuse kui ka optimaalsete toiduvalmistlemuste huvides ärge kasutage keedunõusid, mis on suuremad jaotises "Keedualade spetsifikatsioon"

nimetatutest. Väldige toiduvalmistamise ajal keedunõude hoidmist juhtpaneeli läheduses. See võib mõjutada juhtpaneeli funktsioneerimist või võib juhuslikult aktiveerida pliidiplaadi funktsioonid.



Vt jaotist "Tehnilised andmed".

8.2 Kasutamiseiga kaasnevad helid

Kui kuulete:

- pragisevat heli: nõud on tehtud erinevatest materjalidest (mitmekihiline põhi).
- vilinat: kasutatakse ühte või mitut keeduvälja suurel võimsusel ja nõud on tehtud erinevatest materjalidest (mitmekihiline põhi).
- surinat: kasutatakse suurt võimsust.
- klõpsumist: elektrilülitused.
- sisinat, suminat: ventilaator töötab.

Need helid on normaalsed ega ole märgiks pliidi rikkest.

8.3 Öko Timer (Öko taimer)

Energia säästmiseks lülitub keeduvälja soojendus välja enne pöördloenduse taimeri signaali kolamist. Tööaja pikkus sõltub valitud soojusastmest ja küpsetusaja pikkusest.

8.4 Toiduvalmistamise rakenduste näited

Soojusastmete ja keeduvälja tarbitava energia vahel ei ole otsesest seost. Soojusastet suurendades ei suurene energiatarve proportsionaalselt. See tähendab, et keskmise soojusastmega keeduväljal kasutab vähem kui poolt oma võimsusest.



Tabelis olevad andmed on üksnes suunavad.

Kuumusastme	Kasutage järgmiseks:	Aeg (min.)	Näpunäited
1	Toidu soojashoidmiseks.	vastavalt vajadusele	Pange nõule alati kaas peale.
1 - 2	Hollandi kaste; sulatamine: või, šokolaad, želatiin.	5 - 25	Segage aeg-ajalt.
1 - 2	Tahkemaks muutmine: kohevad omletid, küpsetatud munad.	10 - 40	Küpsetage kaanega.
2 - 3	Riisi ja piimatoitude keetmine vaikselt, valmistoidu soojendamine.	25 - 50	Vedeliku kogus peab olema riisi kogusest vähemalt kaks korda suurem, piimatoite tuleb poole valmistamise järel segada.
3 - 4	Köögiviljade, kala, liha aurutamine.	20 - 45	Lisage paar supilusikatäit vedelikku.
4 - 5	Kartulite aurutamine.	20 - 60	Kasutage maks. ¼ l vett 750 g kartulite kohta.
4 - 5	Suurema koguse toidu, hautiste ja supide valmistamine.	60 - 150	Kuni 3 l vedelikku koos koostisosadega.
6 - 7	Kerge praadimine: eskalopid, vasikalihast cordon bleu, kotletid, karbonaad, vorstid, maks, keedutainas, munad, pannkoogid, sõõrikud.	vastavalt vajadusele	Pöörake poole valmistusaja möödudes.
7 - 8	Tugev praadimine, kartulipannkoogid, seljatükid, steigid.	5 - 15	Pöörake poole valmistusaja möödudes.
9	Keetke vesi, keetke pasta, pruunistage liha (guljašš, hautatud liha, frittige friikartulid).		
P	Keetke suures koguses vett. PowerBoost on sisse lülitatud.		

8.5 Näpunäiteid Hob²Hood kasutamiseks

Kui kasutate pliidiplaati funktsiooniga:

- Kaitske õhupuhasti paneeli otsese päikesevalguse eest.
- Ärge suunake halogeenvalgust õhupuhasti paneelile.
- Ärge katke pliidi juhtpaneeli kinni.
- Ärge tõkestage pliidi ja õhupuhasti vahelist signaali (nt käe, keedunõu käepideme või kõrge keedunõuga). Vt pilti.

Pilt pliidikubust on illustratiivne.

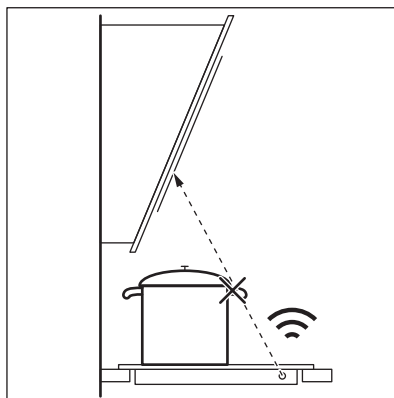



Muud kaugjuhitavad seadmed võivad signaali blokeerida. Ärge kasutage selliseid seadmeid pliidi läheduses, kui Hob²Hood on sisse lülitatud.

Õhupuhastid Hob²Hood-funktsiooniga

Selle funktsiooniga õhupuhastite valiku leiate meie toodete veebisaidilt. Selle funktsiooniga AEG õhupuhastitel peab olema sümbol .

9. PUHASTUS JA HOOLDUS

HOIATUS!

Vt ohutust käsitlevaid peatükke.

9.1 Üldteave

- Puhastage pliiti iga kord pärast kasutamist.
- Kasutage alati puhta põhjaga nõusid.
- Kriimustused või tumedad plekid pinnal ei mõjuta kuidagi pliidi tööd.
- Kasutage pliidi pinna jaoks sobivat puhastusvahendit.
- Kasutage spetsiaalse klaasikaabitsat.

9.2 Pliidi puhastamine

- **Eemaldage kohe:** sulanud plast, plastkile, sool, suhkur ja suhkrut sisaldavad

toiduained, vastasel korral võib kinnikõrbenud mustus pliiti kahjustada. Püüdke vältida toidu pinnale kõrbemist. Asetage spetsiaalne kaabits õige nurga all klaaspinnale ja liigutage selle tera pliidi pinnal.

- **Eemaldage, kui pliit on piisavalt jahtunud:** katlakiviringid, veeringid, rasvapekid, metalse läikega plekid. Puhastage pliiti niiske lapiga ja mitteabrasiivse pesuainega. Pärast puhastamist kuivatage pliiti pehme lapiga.
- **Metalse läikega pleki eemaldamine:** kasutage vee ja äädika lahust ja puhastage selles niisutatud lapiga pliidipinda.





10. VEAOTSING

HOIATUS!

Vt ohutust käsitlevaid peatükke.

10.1 Mida teha, kui...

Probleem	Võimalik põhjus	Kõrvaldamise abinõu
Pliidiplaati ei saa käivitada või kasutada.	Pliidiplaat ei ole elektrivõrku ühendatud või ühendus ei ole korralik.	Kontrollige, kas pliidiplaat on õigesti elektrivõrku ühendatud.
	Kaitse on vallandunud.	Veenduge, et tõrke põhjuseks on kaitse. Kui kaitse korduvalt uuesti vallandub, võtke ühendust elektrikuga.
	Te ei ole 60 sekundi jooksul kuumustet valinud.	Käivitage pliit uuesti ja seadke kuumustaste vähemalt 60 sekundi jooksul.
	Puudutasite samaaegselt 2 või enamat puuteala.	Puudutage ainult ühte puuteala.
	Paus on sees.	Vt jaotist "Igapäevane kasutamine".

Probleem	Võimalik põhjus	Kõrvaldamise abinõu
	Juhtpaneelil on vesi või rasvapekid.	Puhastage juhtpaneel.
Võite kuulda pidevat helisignaali.	Elektriühendus ei ole nõuetekohane.	Eemaldage pliidiplaat vooluvõrgust. Laske kvalifitseeritud elektrikul ühendused üle kontrollida.
Ühe keeduvälja maksimaalset soojusastet ei saa valida.	Teised keeduväljad tarbivad maksimaalset saadaolevat võimsust. Teie pliidiplaat töötab õigesti.	Vähendage samasse faasi ühendatud teiste keedualade võimsust. Vt jaotist "Toitehaldus".
Kostab helisignaali ja pliidiplaat lülitub välja. Pliidiplaadi välja lülitumisel kostab helisignaali.	Olete asetanud midagi ühele või enamale andurialale.	Eemaldage andurialadelt mistahes esemed.
Pliidiplaat lülitub välja.	Olete asetanud midagi andurialale  .	Eemaldage andurialalt mistahes esemed.
Jääkuumuse indikaator ei lülitu sisse.	Ala ei ole kuum, sest see töötas vaid lühikest aega või andur on kahjustunud.	Kui ala kuumutamiseks kulub liiga palju aega, siis pöörduge volitatud teeninduskeskusesse.
	Kasutate väga kõrget nõud, mis blokeerib signaali.	Kasutage väiksemat nõud, vahetage keeduala või kasutage õhupuhaastit käsi.
Juhtpaneeli on kuum puudutada.	Kööginõu on liiga suur või on paigutatud juhtpaneelile liiga lähedale.	Võimalusel asetage suured nõud tagumistele väljadele.
Kui puudutate paneeli andurialasid, puudub heli.	Helid on välja lülitatud.	Lülitage heli sisse. Vt jaotist "Igapäevane kasutamine".
Sümboli  kohal asuv indikaator süttib.	Lapselukk või Lukk on sees.	Vt jaotist "Igapäevane kasutamine".
Juhtriiba vilgub.	Keedualal pole keedunõud või ala pole täielikult kaetud.	Asetage keedunõu keedualale nii, et see kataks keeduala täielikult.
	Kasutate ebasobivat nõud.	Kasutage ainult induktsioonpliidile sobivaid nõusid. Vt jaotist "Vihjeid ja näpunäiteid".
	Nõu põhja läbimõõt on liiga väike.	Kasutage sobivate mõõtudega keedunõusid. Vt jaotist "Tehnilised andmed".
 ja number lülitub sisse.	Pliidiplaadil on tõrge.	Lülitage pliidiplaat välja ja käivitage uuesti 30 sekundi möödudes. Kui  süttib uuesti, eemaldage pliit vooluvõrgust. Lülitage pliidiplaat vooluvõrku tagasi 30 sekundi pärast. Kui probleem püsib, pöörduge volitatud teeninduskeskusesse.

10.2 Kui te ei leia lahendust ...

Kui te ei suuda probleemile ise lahendust leida, siis võtke ühendust edasimüüja või teeninduskeskusega. Esitage andmed andmesildilt. Veenduge, et kasutasite

pliidiplaati õigesti. Vastasel juhul on hooldustehniku või edasimüüja poolt teostatav hooldus tasuta ka garantiiaja jooksul. Teavet garantiiperioodi ja volitatud hoolduskeskuste kohta leiate garantiivihikust.

11. TEHNILISED ANDMED

11.1 Andmesilt

Mudel IKE85753FB
Tüüp 62 D5A 01 AA
Induktsioon 7.2 kW
Seerianr
AEG

Tootekood (PNC) 949 597 907 00
220 – 240 V / 400 V 2N 50 Hz
Valmistatud: Saksamaa
7.2 kW



11.2 Keeduväljade tehnilised näitajad

Keeduväli	Nimivõimsus (max soojusaste) [W]	PowerBoost [W]	PowerBoost maksimumkes- tus [min]	Nõu läbimõõt [mm]
Vasak eesmine	2300	3200	10	125 - 180
Vasak tagumine	2300	3200	10	125 - 210
Keskmine eesmine	2300	3200	10	125 - 210
Parem eesmine	2300	3200	10	125 - 180
Parem tagumine	2300	3200	10	125 - 210

Keeduväljade võimsus võib tabelis toodud andmetest veidi erineda. See muutub olenevalt keedunõude matrejalist ja mõõtmetest.

Parimate tulemuste saamiseks kasutage nõusid, mille läbimõõt ei ole tabelis toodust suurem.

12. ENERGIATÕHUSUS

12.1 Tooteteave*

Mudeli tunnus	IKE85753FB	
Pliidi tüüp	Sisseehitatud pliit	
Toidukuumtöötlemisvõõndite arv	5	
Kuumutustehnoloogia	Induktsioon	
Ringikujuliste toidukuumtöötlemisvõõndite läbimõõt (Ø)	Keskmine eesmine	21,0 cm
Mitte-ringikujulise toidukuumtöötlemisvõõndi pikkus (P) ja laius (L)	Vasak eesmine	P 22,3 cm L 22,0 cm
Mitte-ringikujulise toidukuumtöötlemisvõõndi pikkus (P) ja laius (L)	Vasak tagumine	P 22,3 cm L 22,0 cm

Mitte-ringikujulise toidukuumtöötlemisvööndi pikkus (P) ja laius (L)	Parem eesmine	P 22,3 cm L 22,0 cm
Mitte-ringikujulise toidukuumtöötlemisvööndi pikkus (P) ja laius (L)	Parem tagumine	P 22,3 cm L 22,0 cm
Toidukuumtöötlemisvööndi energiatarbimine (EC electric cooking)	Vasak eesmine	179,6 Wh/kg
	Vasak tagumine	189,1 Wh/kg
	Keskmine eesmine	189,1 Wh/kg
	Parem eesmine	187,3 Wh/kg
	Parem tagumine	189,1 Wh/kg
Pliidi energiatarbimine (EC electric hob)		186,8 Wh/kg

* Euroopa Liidu puhul vastavalt määrusele 66/2014/EL. Valgevene puhul vastavalt standardile STB 2477-2017, lisa A. Ukraina puhul vastavalt määrusele 742/2019.

IEC / EN 60350-2 – Kodumajapidamises kasutatavad elektrilised toiduvalmistusseadmed – 2. osa: Pliidiplaadid – Toimivuse mõõtemetodid.

Toidukuumtöötlemisala puudutavad energianäidud on märgitud vastavate toidukuumtöötlemisvööndite tähistega.

12.2 Energiasääst

Järgmisi nõuandeid järgides saate igapäevaselt energiat kokku hoida.

- Vett kuumutades piirduge vajaliku kogusega.
- Võimalusel pange keedunõule alati kaas peale.
- Enne keeduvälja sisselülitamist asetage sellele keedunõu.
- Pange väiksem nõu väiksemale keeduväljale.
- Pange nõu otse keeduvälja keskele.
- Toidu soojashoidmiseks või sulatamiseks kasutage jääkkuumust.

13. JÄÄTMEKÄITLUS

Sümboliga  tähistatud materjalid võib ringlusse suunata. Selleks viige pakendid vastavatesse konteineritesse. Aidake hoida keskkonda ja inimeste tervist ja suunake elektri- ja elektroonilised jäätmed ringlusse.

Ärge visake sümboliga  tähistatud

seadmeid muude majapidamisjäätmete hulka. Viige seade kohaliku ringluspunkti või pöörduge abi saamiseks kohaliku omavalitsusse.

POUR DES RÉSULTATS PARFAITS

Merci d'avoir choisi ce produit AEG. Nous l'avons conçu pour qu'il vous offre des performances irréprochables pendant de nombreuses années, en intégrant des technologies innovantes vous simplifiant la vie – fonctions que vous ne trouverez peut-être pas sur des appareils ordinaires. Veuillez prendre quelques instants pour lire cette notice afin d'utiliser au mieux votre appareil.

Consultez notre site pour :



Obtenir des conseils d'utilisation, des brochures, un dépanneur, des informations sur le service et les réparations :

www.aeg.com/support



Enregistrer votre produit pour un meilleur service :

www.registreaeg.com



Acheter des accessoires, consommables et pièces de rechange d'origine pour votre appareil :

www.aeg.com/shop

SERVICE ET ASSISTANCE À LA CLIENTÈLE

N'utilisez que des pièces de rechange d'origine.

Avant de contacter notre centre de service agréé, assurez-vous de disposer des informations suivantes : Modèle, PNC, numéro de série.

Ces informations figurent sur la plaque signalétique.

 Avertissement/Consignes de sécurité

 Informations générales et conseils

 Informations environnementales

Sous réserve de modifications.

TABLE DES MATIÈRES

1. INFORMATIONS DE SÉCURITÉ.....	64
2. CONSIGNES DE SÉCURITÉ.....	66
3. INSTALLATION.....	68
4. DESCRIPTION DE L'APPAREIL.....	71
5. AVANT LA PREMIÈRE UTILISATION.....	72
6. UTILISATION QUOTIDIENNE.....	73
7. FONCTIONS SUPPLÉMENTAIRES.....	76
8. CONSEILS.....	78
9. ENTRETIEN ET NETTOYAGE.....	80
10. DÉPANNAGE.....	81
11. CARACTÉRISTIQUES TECHNIQUES.....	83
12. RENDEMENT ÉNERGÉTIQUE.....	83
13. EN MATIÈRE DE PROTECTION DE L'ENVIRONNEMENT.....	84

1. ⚠ INFORMATIONS DE SÉCURITÉ

Avant d'installer et d'utiliser cet appareil, lisez soigneusement les instructions fournies. Le fabricant ne pourra être tenu pour responsable des blessures et dégâts résultant d'une mauvaise installation ou utilisation. Conservez toujours les instructions dans un lieu sûr et accessible pour vous y référer ultérieurement.

1.1 Sécurité des enfants et des personnes vulnérables

- Cet appareil peut être utilisé par des enfants âgés d'au moins 8 ans et par des personnes ayant des capacités physiques, sensorielles ou mentales réduites ou dénuées d'expérience ou de connaissance, s'ils sont correctement surveillés ou si des instructions relatives à l'utilisation de l'appareil en toute sécurité leur ont été données et s'ils comprennent les risques encourus. Les enfants de moins de 8 ans et les personnes ayant un handicap très important et complexe doivent être tenus à l'écart de l'appareil, à moins d'être surveillés en permanence.
- Veillez à ce que les enfants ne jouent pas avec l'appareil.
- Ne laissez pas les emballages à la portée des enfants et jetez-les convenablement.
- **AVERTISSEMENT** : tenez les enfants et les animaux éloignés de l'appareil lorsqu'il est en cours de fonctionnement ou lorsqu'il refroidit. Les parties accessibles deviennent chaudes en cours d'utilisation.
- Si l'appareil est équipé d'un dispositif de sécurité enfants, nous vous recommandons de l'activer.
- Le nettoyage et l'entretien par l'utilisateur ne doivent pas être effectués par des enfants sans surveillance.

1.2 Sécurité générale

- Cet appareil est exclusivement destiné à un usage culinaire.

- Cet appareil est conçu pour un usage domestique unique, dans un environnement intérieur.
- Cet appareil peut être utilisé dans les bureaux, les chambres d'hôtel, les chambres d'hôtes, les maisons d'hôtes de ferme et d'autres hébergements similaires lorsque cette utilisation ne dépasse pas le niveau (moyen) de l'utilisation domestique.
- AVERTISSEMENT : L'appareil et ses parties accessibles deviennent chauds pendant l'utilisation. Veillez à ne pas toucher les éléments chauffants.
- AVERTISSEMENT : Il peut être dangereux de laisser chauffer de la graisse ou de l'huile sans surveillance sur une table de cuisson car cela pourrait provoquer un incendie.
- N'utilisez jamais d'eau pour éteindre le feu de cuisson. Éteignez l'appareil et couvrez les flammes avec une couverture anti-feu ou un couvercle, par exemple.
- AVERTISSEMENT : L'appareil ne doit pas être branché à l'alimentation en utilisant un appareil de connexion externe comme un minuteur, ou branché à un circuit qui est régulièrement activé/désactivé par un fournisseur d'énergie.
- ATTENTION : Toute cuisson doit être surveillée. Une cuisson courte doit être surveillée en permanence.
- AVERTISSEMENT : Risque d'incendie : N'entrez rien sur les surfaces de cuisson.
- Les objets métalliques tels que les couteaux, les fourchettes, les cuillères et les couvercles ne doivent pas être placés sur la surface de la table de cuisson car ils peuvent devenir chauds.
- N'utilisez pas l'appareil avant de l'avoir installé dans la structure encastrée.
- N'utilisez pas de nettoyeur à vapeur pour nettoyer l'appareil.
- Après utilisation, mettez toujours à l'arrêt la table de cuisson à l'aide de la manette de commande et ne vous fiez pas à la détection des récipients.

- Si la surface vitrocéramique / en verre est fissurée, mettez à l'arrêt l'appareil et débranchez-le. Si l'appareil est branché à l'alimentation secteur directement en utilisant une boîte de jonction, retirez le fusible pour déconnecter l'appareil de l'alimentation secteur. Dans tous les cas, veuillez contacter le service après-vente agréé.
- Si le câble d'alimentation est endommagé, il doit être remplacé par le fabricant, un service après-vente agréé ou un professionnel qualifié afin d'éviter tout danger.
- **AVERTISSEMENT** : Utilisez uniquement les dispositifs de protection pour table de cuisson conçus ou indiqués comme adaptés par le fabricant de l'appareil de cuisson dans les instructions d'utilisation, ou les dispositifs de protection pour table de cuisson intégrés à l'appareil. L'utilisation de dispositifs de protection non adaptés peut entraîner des accidents.

2. CONSIGNES DE SÉCURITÉ

2.1 Installation

AVERTISSEMENT!

L'appareil doit être installé uniquement par un professionnel qualifié.

AVERTISSEMENT!

Risque de blessure corporelle ou de dommages matériels.

- Retirez l'intégralité de l'emballage.
- N'installez pas et ne branchez pas un appareil endommagé.
- Suivez scrupuleusement les instructions d'installation fournies avec l'appareil.
- Respectez l'espacement minimal requis par rapport aux autres appareils et éléments.
- Soyez toujours vigilants lorsque vous déplacez l'appareil car il est lourd. Utilisez toujours des gants de sécurité et des chaussures fermées.
- Isolez les surfaces découpées à l'aide d'un matériau d'étanchéité pour éviter que la moisissure cause des gonflements.

- Protégez la partie inférieure de l'appareil de la vapeur et de l'humidité.
- N'installez pas l'appareil à proximité d'une porte ou sous une fenêtre. Les récipients chauds risqueraient de tomber de l'appareil lors de l'ouverture de celles-ci.
- Chaque appareil est doté de ventilateurs de refroidissement dans le fond.
- Si l'appareil est installé au-dessus d'un tiroir :
 - Ne rangez pas de feuilles ni de petits bouts de papier qui pourraient être aspirés et endommager les ventilateurs de refroidissement ou le système de refroidissement.
 - Laissez une distance d'au moins 2 cm entre le fond de l'appareil et les objets rangés dans le tiroir.
- Ôtez tout panneau de séparation installé dans le meuble sous l'appareil.

2.2 Branchement électrique

AVERTISSEMENT!

Risque d'incendie ou d'électrocution.

- Tous les raccordements électriques doivent être effectués par un électricien qualifié
- L'appareil doit être relié à la terre.
- Avant toute intervention, assurez-vous que l'appareil est débranché.
- Assurez-vous que les paramètres figurant sur la plaque signalétique correspondent aux données électriques nominale de l'alimentation secteur.
- Vérifiez que l'appareil est correctement installé. Des câbles ou des fiches secteur desserrés et incorrects (le cas échéant) peuvent faire surchauffer la borne.
- Utilisez le câble d'alimentation électrique approprié.
- Ne laissez pas le câble d'alimentation électrique s'emmêler.
- Assurez-vous qu'une protection contre les chocs est installée.
- Installez le collier anti-traction sur le câble.
- Assurez-vous que le câble d'alimentation ou la fiche (si présente) n'entrent pas en contact avec les surfaces brûlantes de l'appareil ou les récipients brûlants lorsque vous branchez l'appareil à une prise électrique.
- N'utilisez pas d'adaptateurs multiprise et de rallonges.
- Veillez à ne pas endommager la fiche secteur (le cas échéant) ni le câble d'alimentation. Contactez notre service après-vente agréé ou un électricien pour remplacer le câble d'alimentation s'il est endommagé.
- La protection contre les chocs des parties sous tension et isolées doit être fixée de telle manière qu'elle ne puisse pas être enlevée sans outils.
- Ne branchez la fiche secteur dans la prise secteur qu'à la fin de l'installation. Assurez-vous que la prise secteur est accessible après l'installation.
- Si la prise secteur est détachée, ne branchez pas la fiche secteur.
- Ne tirez pas sur le câble secteur pour débrancher l'appareil. Tirez toujours sur la fiche de la prise secteur.
- N'utilisez que des systèmes d'isolation appropriés : des coupe-circuits, des fusibles (les fusibles à visser doivent être retirés du support), un disjoncteur différentiel et des contacteurs.

- L'installation électrique doit comporter un dispositif d'isolation qui vous permet de déconnecter l'appareil du secteur à tous les pôles. Le dispositif d'isolement doit avoir une largeur d'ouverture de contact de 3 mm minimum.

2.3 Utilisation

AVERTISSEMENT!

Risque de blessures, de brûlures ou d'électrocution.

- Ne modifiez pas les spécifications de cet appareil.
- Retirez les emballages, les étiquettes et les films de protection (le cas échéant) avant la première utilisation.
- Assurez-vous que les orifices d'aération ne sont pas obstrués.
- Ne laissez pas l'appareil sans surveillance durant son fonctionnement.
- Éteignez les zones de cuisson après chaque utilisation.
- Ne posez pas de couverts ou de couvercles de casseroles sur les zones de cuisson. Ils peuvent devenir très chauds.
- N'utilisez pas l'appareil avec des mains mouillées ou en contact avec de l'eau.
- N'utilisez pas l'appareil comme plan de travail ou comme espace de rangement.
- Si la surface de l'appareil est fissurée, débranchez-le immédiatement, afin d'éviter un choc électrique.
- Les porteurs de pacemakers doivent rester à une distance minimale de 30 cm des zones de cuisson à induction lorsque l'appareil est en fonctionnement.
- Lorsque vous placez des aliments dans de l'huile chaude, cela peut éclabousser.

AVERTISSEMENT!

Risque d'incendie et d'explosion.

- Les graisses et les huiles lorsqu'elles sont chauffées peuvent dégager des vapeurs inflammables. Tenez les flammes ou les objets chauds à distance des graisses et des huiles pendant que vous cuisinez.
- Les vapeurs que dégagent l'huile très chaude peuvent provoquer une combustion spontanée.

- Une huile déjà utilisée peut contenir des restes d'aliments et provoquer un incendie à une température plus basse qu'avec une huile neuve.
- Ne placez pas de produits inflammables ou d'éléments imbibés de produits inflammables à l'intérieur, à proximité ou au-dessus de l'appareil.



AVERTISSEMENT!

Risque d'endommagement de l'appareil.

- Ne laissez pas de récipients chauds sur le bandeau de commande.
- Ne posez pas de couvercle de casserole chaud sur la surface en verre de la table de cuisson.
- Ne laissez pas le contenu des récipients s'évaporer entièrement.
- Prenez soin de ne pas laisser tomber d'objets ou de récipients sur l'appareil. La surface risque d'être endommagée.
- N'activez pas les zones de cuisson avec un récipient vide ou sans récipient.
- Ne placez pas de feuilles d'aluminium sur l'appareil.
- Les récipients de cuisson en fonte ou dont le fond est endommagé peuvent provoquer des rayures sur la surface en verre et vitrocéramique. Soulevez toujours ces objets lorsque vous devez les déplacer sur la surface de cuisson.

2.4 Entretien et Nettoyage

- Nettoyez régulièrement l'appareil afin de maintenir le revêtement en bon état.
- Mettez à l'arrêt l'appareil et laissez-le refroidir avant de le nettoyer.
- Ne pulvérisez pas d'eau ni de vapeur pour nettoyer l'appareil.

- Nettoyez l'appareil avec un chiffon doux humide. Utilisez uniquement des produits de lavage neutres. N'utilisez pas de produits abrasifs, de tampons à récurer, de solvants ni d'objets métalliques.

2.5 Service

- Pour réparer l'appareil, contactez le service après-vente agréé. Utilisez uniquement des pièces de rechange d'origine.
- Concernant la/les lampe(s) à l'intérieur de ce produit et les lampes de rechange vendues séparément : Ces lampes sont conçues pour résister à des conditions physiques extrêmes dans les appareils électroménagers, telles que la température, les vibrations, l'humidité, ou sont conçues pour signaler des informations sur le statut opérationnel de l'appareil. Elles ne sont pas destinées à être utilisées dans d'autres applications et ne conviennent pas à l'éclairage des pièces d'un logement.

2.6 Mise au rebut



AVERTISSEMENT!

Risque de blessure ou d'asphyxie.

- Contactez votre service municipal pour obtenir des informations sur la marche à suivre pour mettre l'appareil au rebut.
- Débranchez l'appareil de l'alimentation électrique.
- Coupez le câble d'alimentation au ras de l'appareil et mettez-le au rebut.

3. INSTALLATION



AVERTISSEMENT!

Reportez-vous aux chapitres concernant la sécurité.

3.1 Avant l'installation

Avant d'installer la table de cuisson, notez les informations de la plaque signalétique ci-

dessous. La plaque signalétique se trouve au bas de la table de cuisson.

Numéro de série

3.2 Tables de cuisson intégrées

Les tables de cuisson encastrables ne peuvent être mises en fonctionnement qu'après avoir été installées dans des

meubles et sur des plans de travail homologués et adaptés.

3.3 Câble de connexion

- La table de cuisson est fournie avec un câble d'alimentation.
- Pour remplacer le câble d'alimentation endommagé, utilisez le type de câble : H05V2V2-F qui supporte une température de 90 °C ou plus. Le câble unique doit avoir un diamètre minimum de 1,5 mm². Contactez votre service après-vente. Le câble de raccordement ne peut être remplacé que par un électricien qualifié.

⚠ AVERTISSEMENT!

Tous les raccordements électriques doivent être effectués par un électricien qualifié.

⚠ ATTENTION!

Ne percez pas et ne soudez pas les extrémités du câble. Cela est interdit.

⚠ ATTENTION!

Ne raccordez pas le câble sans gaine d'extrémité du câble.

Raccordement biphasé

1. Retirez la gaine d'extrémité du câble des fils noir et marron.
2. Retirez une isolation des extrémités des fils marron et noir.
3. Appliquez un nouveau manchon d'extrémité de 1,5 mm² sur une extrémité du câble commun (outil spécial requis).

Section du câble 1,5 mm²

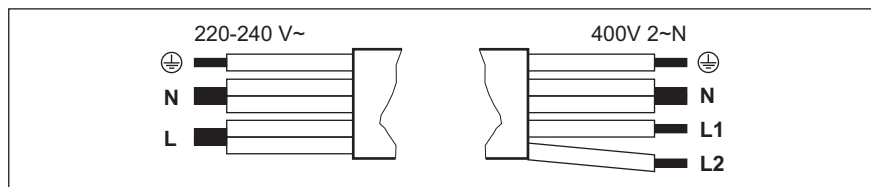

Connexion monophasée - 220 à 240 V~		Raccordement biphasé (400 V 2 ~ N)	
⊕	Vert - jaune	Vert - jaune	⊕
N	Bleu et bleu	Bleu et bleu	N
L	Noir et marron	Noir	L1
		Marron	L2

3.4 Assemblage

Si vous installez la table de cuisson sous une hotte, reportez-vous aux instructions d'installation de la hotte pour connaître la distance minimale entre les appareils.

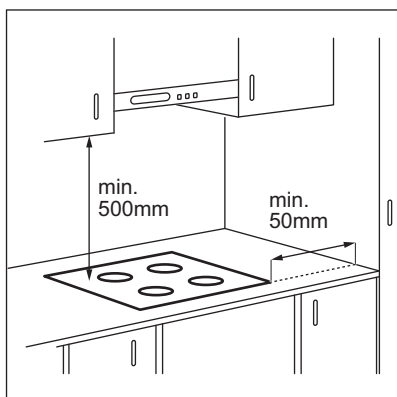

Si l'appareil est installé au-dessus d'un tiroir, la ventilation de la table de cuisson peut chauffer les éléments rangés dans le tiroir durant la cuisson.

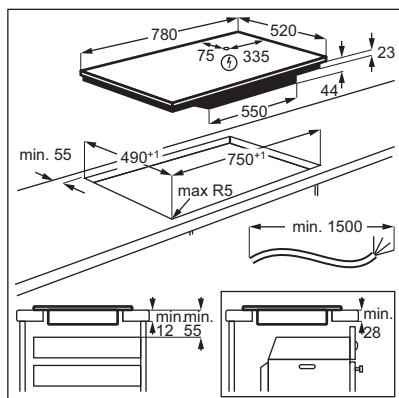

Consultez le tutoriel vidéo « Comment installer votre table de cuisson à induction AEG - Installation du plan de travail » en tapant le nom complet indiqué dans le graphique ci-dessous.

 www.youtube.com/electrolux
www.youtube.com/aeg

How to install your AEG
 Induction Hob - Worktop installation



4. DESCRIPTION DE L'APPAREIL

4.1 Agencement des zones de cuisson

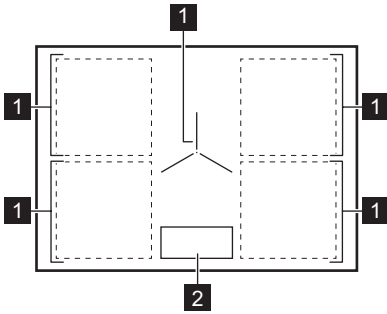

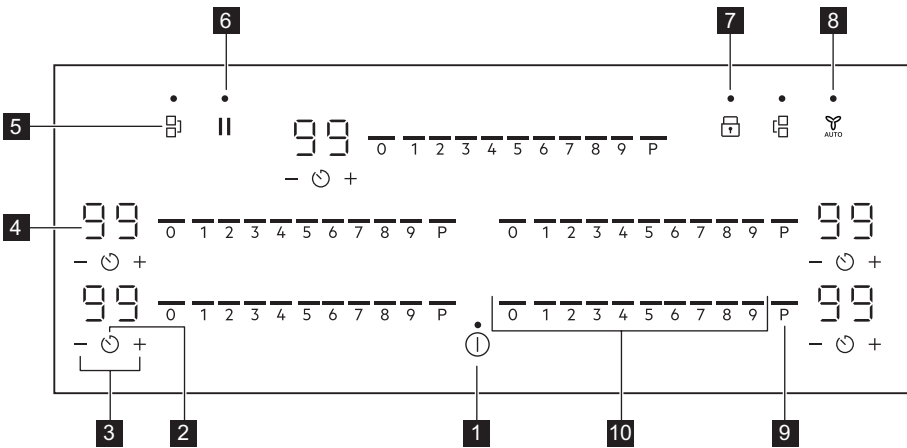

- 1 Zone de cuisson à induction
- 2 Bandeau de commande

4.2 Configuration du bandeau de commande







Les touches sensibles permettent de faire fonctionner l'appareil. Les affichages, les voyants et les signaux sonores indiquent les fonctions activées.

Touche sensible	Fonction	Description
1	ⓘ	En fonctionnement / A l'arrêt Pour allumer et éteindre l'appareil.
2	🕒	Minuteur Pour régler la fonction.
3	+ / -	Pour augmenter ou diminuer la durée.

Touche sensitive	Fonction	Description
4	-	Affichage du minuteur
5		Bridge
6		Pause
7		Touches Verrouil / Dispositif de sécurité enfant
8		Hob ² Hood
9	P	PowerBoost
10	-	Barre de contrôle

4.3 Voyants de l'affichage

Voyant	Description
 + chiffre	Un dysfonctionnement s'est produit.
 /  / 	OptiHeat Control (Voyant de chaleur résiduelle à trois niveaux) : poursuivre la cuisson / maintien au chaud / chaleur résiduelle.

5. AVANT LA PREMIÈRE UTILISATION

AVERTISSEMENT!

Reportez-vous aux chapitres concernant la sécurité.

5.1 Limitation de puissance

Limitation de puissance définit la quantité totale d'énergie utilisée par la table de cuisson, dans les limites des fusibles de l'installation domestique.



Par défaut, la table de cuisson est réglée sur le niveau de puissance le plus élevé possible.

Pour diminuer ou augmenter le niveau de puissance :

1. Accédez à Menu > Paramètres utilisateur.



Reportez-vous à la section « Structure du menu ».

2. Appuyez sur  sur la minuterie avant jusqu'à ce que **P** apparaisse.
3. Appuyez sur  /  sur la minuterie avant pour régler le niveau de puissance.

Niveaux de puissance

Reportez-vous au chapitre « Caractéristiques techniques ».

ATTENTION!

Assurez-vous que la puissance sélectionnée est adaptée aux fusibles de votre tableau électrique.

- P72 — 7200 W
- P15 — 1500 W
- P20 — 2000 W
- P25 — 2500 W
- P30 — 3000 W
- P35 — 3500 W
- P40 — 4000 W

- P45 — 4500 W
- P50 — 5000 W

- P60 — 6000 W

6. UTILISATION QUOTIDIENNE

⚠ AVERTISSEMENT!

Reportez-vous aux chapitres concernant la sécurité.

6.1 Activation et désactivation

Maintenez la touche  enfoncée pour mettre en fonctionnement ou à l'arrêt la table de cuisson.

6.2 Détection de récipient

Cette fonction indique la présence d'ustensiles de cuisine sur la table de cuisson et désactive les zones de cuisson si aucun ustensile n'est détecté pendant une cuisson.

Si vous placez un ustensile de cuisine sur une zone de cuisson avant de sélectionner un niveau de cuisson, le voyant au-dessus de 0 sur le bandeau de sélection apparaît.

Si vous retirez un ustensile de cuisine d'une zone de cuisson activée et le mettez de côté de manière temporaire, les voyants situés au-dessus du bandeau de sélection correspondant commenceront à clignoter. Si vous ne remplacez pas l'ustensile sur la zone de cuisson activée dans les 60 secondes, la zone de cuisson se désactive automatiquement.

Pour reprendre la cuisson, veillez à replacer l'ustensile sur les zones de cuisson dans le délai indiqué.

6.3 Utilisation des zones de cuisson

Posez le récipient au centre de la zone de cuisson souhaitée. Les zones de cuisson à induction s'adaptent automatiquement au diamètre du fond du récipient utilisé.

Les récipients de grande taille peuvent reposer sur deux zones de cuisson en même temps. Le récipient doit recouvrir le centre des deux zones mais il ne doit pas dépasser le repère des zones. Si le récipient se trouve entre les deux centres, la fonction Bridge ne s'active pas.

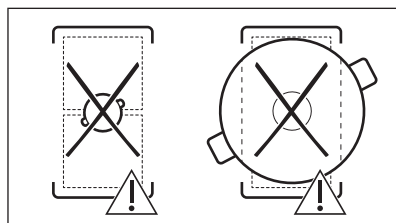
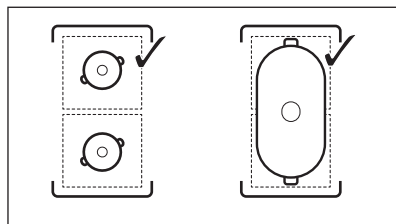

6.4 Réglages de la température

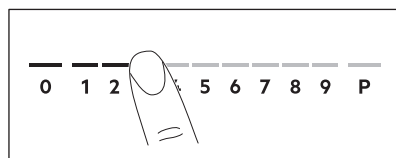

1. Appuyez sur le niveau de cuisson souhaité sur le bandeau de sélection. Les voyants situés au-dessus du bandeau de sélection apparaissent jusqu'au niveau de cuisson sélectionné.
2. Pour désactiver une zone de cuisson, appuyez sur 0.

6.5 PowerBoost

Cette fonction vous permet d'augmenter la puissance des zones de cuisson à induction. La fonction peut être activée pour la zone de cuisson à induction uniquement pour une durée limitée. Lorsque cette durée est écoulée, la zone de cuisson à induction revient automatiquement au niveau de cuisson le plus élevé.



Reportez-vous au chapitre
« Caractéristiques techniques ».

Pour activer la fonction pour une zone de cuisson : appuyez sur **P**.

Pour désactiver la fonction : modifiez le niveau de cuisson.

6.6 OptiHeat Control (Voyant de chaleur résiduelle à trois niveaux)

AVERTISSEMENT!

/ / Tant que l'indicateur est allumé, il existe un risque de brûlures dues à la chaleur résiduelle.

Les zones de cuisson à induction génèrent la chaleur nécessaire directement dans le fond des récipients de cuisson. La surface vitrocéramique est chauffée par des récipients de cuisson.

Les indicateurs / / s'allument lorsqu'une zone de cuisson est chaude. Ils indiquent le niveau de chaleur résiduelle des zones de cuisson que vous êtes en train d'utiliser.

L'indicateur peut également s'allumer :

- pour les zones de cuisson voisines, même si vous ne les utilisez pas,
- lorsque des récipients chauds sont placés sur la zone de cuisson froide,
- lorsque la table de cuisson est éteinte mais que la zone de cuisson est encore chaude.

L'indicateur s'éteint lorsque la zone de cuisson s'est refroidie.

6.7 Minuteur

Minuteur sablier

Utilisez cette fonction pour régler la durée de fonctionnement d'une zone de cuisson, uniquement pour une session.

Réglez le niveau de cuisson de la zone de cuisson sélectionnée, puis réglez la fonction.



Vous ne pouvez pas activer cette fonction lorsque la fonction Hob²Hood est activée.

1. Appuyez sur . 00 apparaît sur l'écran du minuteur.
2. Appuyez sur ou pour régler la durée (00 à 99 minutes).
3. Appuyez sur pour démarrer le minuteur ou attendez 3 secondes. Le minuteur lance le compte à rebours.

Pour modifier la durée : sélectionnez la zone de cuisson en utilisant et appuyez sur ou .

Pour désactiver la fonction : sélectionnez la zone de cuisson en utilisant , puis appuyez sur . Le temps restant est décompté jusqu'à 00.

Lorsque le minuteur arrive à son terme, un signal sonore retentit et 00 clignote. La zone de cuisson se désactive. Appuyez sur un symbole pour arrêter le signal et le clignotement.

Minuterie

Vous pouvez utiliser cette fonction lorsque la table de cuisson est allumée mais que les zones de cuisson sont éteintes. Le niveau de cuisson indique 00.



Vous ne pouvez pas activer cette fonction lorsque la fonction Hob²Hood est activée.

1. Appuyez sur la touche .
2. Appuyez sur ou pour régler l'heure. Lorsque le minuteur arrive à son terme, un signal sonore retentit et 00 clignote. Appuyez sur un symbole pour arrêter le signal et le clignotement.

Pour désactiver la fonction : appuyez sur et . Le temps restant est décompté jusqu'à 00.

6.8 Gestion alimentation

Si plusieurs zones sont actives et que la puissance consommée dépasse la limite de l'alimentation électrique, cette fonction répartit la puissance disponible entre toutes les zones de cuisson (raccordées à la même phase). La table de cuisson contrôle les niveaux de cuisson pour protéger les fusibles de l'installation domestique.

- Les zones de cuisson sont regroupées en fonction de l'emplacement et du nombre de phases de la table de cuisson. Chaque phase dispose d'une charge électrique maximale de . Si la table de cuisson atteint la limite de la puissance maximale disponible dans une phase, la puissance des zones de cuisson est automatiquement réduite.
- Le niveau de cuisson de la zone de cuisson sélectionnée en premier est toujours prioritaire. La puissance restante sera répartie entre les autres zones de cuisson en fonction de l'ordre de sélection.
- Pour les zones de cuisson à puissance réduite, le bandeau de sélection clignote et indique les plus hauts niveaux de cuisson possibles.
- Attendez que l'affichage cesse de clignoter ou réduisez le niveau de cuisson de la dernière zone de cuisson sélectionnée. Les zones de cuisson continueront de fonctionner avec le niveau de cuisson réduit. Modifiez manuellement les niveaux de cuisson des zones de cuisson si nécessaire.

Reportez-vous à l'illustration pour connaître les combinaisons de distribution de puissance entre les zones de cuisson.

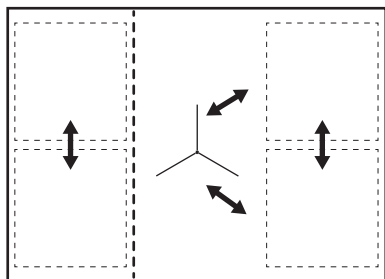



6.9 Structure des menus



Le tableau indique la structure du menu de base.

Paramètres utilisateur

Symbole	Réglage	Options possibles
b	Signal sonore	En fonctionnement / A l'arrêt (--)
P	Limitation de puissance	15 - 72
H	Mode hotte	0 - 6
E	Historique des alarmes / erreurs	La liste des alarmes / erreurs récentes.

Pour entrer les paramètres utilisateur :

appuyez et maintenez enfoncé  pendant 3 secondes. Ensuite, appuyez et maintenez enfoncé . Les réglages apparaissent sur le minuteur des zones de cuisson gauches.

Navigation dans le menu : le menu est constitué du symbole de réglage et d'une valeur. Le symbole apparaît sur le minuteur arrière et la valeur apparaît sur le minuteur avant. Pour parcourir les réglages, appuyez sur  sur le minuteur avant. Pour modifier la valeur du réglage, appuyez sur  ou  sur le minuteur avant.

Pour quitter le menu : appuyez sur .

OffSound Control

Vous pouvez activer / désactiver les signaux sonores dans le Menu > Paramètres utilisateur.



Reportez-vous à la section « Structure du menu ».

Lorsque les signaux sonores sont désactivés, vous pouvez toujours entendre un son lorsque :

- vous appuyez sur  ;
- le minuteur s'arrête ;
- vous appuyez sur un symbole inactif.

7. FONCTIONS SUPPLÉMENTAIRES

7.1 Arrêt automatique

La fonction désactive la table de cuisson automatiquement si :

- toutes les zones de cuisson sont éteintes ;
- ne pas régler le niveau de cuisson ou la vitesse du ventilateur après l'activation de la table de cuisson ;
- vous avez renversé quelque chose ou placé un objet sur le bandeau de commande pendant plus de 10 secondes (une casserole, un torchon). Un signal sonore retentit et la table de cuisson se met à l'arrêt. Retirez l'objet ou nettoyez le bandeau de commande.
- l'appareil devient trop chaud (par exemple, lorsqu'une casserole chauffe à vide). Laissez refroidir la zone de cuisson avant de réutiliser la table de cuisson.
- vous ne désactivez pas une zone de cuisson, ou ne changez pas le niveau de cuisson. Au bout de quelques instants, la table de cuisson s'éteint.

La relation entre le niveau de cuisson et le délai après lequel l'appareil s'éteint :

Réglages de la température	La table de cuisson se met à l'arrêt après
1 - 2	6 heures
3 - 4	5 heures
5	4 heures
6 - 9	1,5 heure

7.2 Pause

Cette fonction sélectionne le niveau de cuisson le plus bas pour les zones de cuisson activées.

Appuyez sur **||** pour activer la fonction. Le niveau de cuisson est réduit à 1.

Pour désactiver la fonction : appuyez sur **||**. Le niveau de cuisson s'affiche.

7.3 Touches Verrouil

Vous pouvez verrouiller le bandeau de commande pendant le fonctionnement de la

table de cuisson. Vous éviterez ainsi toute modification accidentelle du niveau de cuisson.

Réglez d'abord le niveau de cuisson.

Pour activer la fonction : appuyez sur la touche **🔒**.

Pour désactiver la fonction : appuyez à nouveau sur **🔒**.



La fonction se désactive lorsque vous éteignez la table de cuisson.

7.4 Dispositif de sécurité enfant

Cette fonction permet d'éviter une utilisation involontaire de la table de cuisson.

Pour activer la fonction : appuyez sur **⓪**. Ne paramétrez pas le niveau de cuisson

Maintenez la touche **🔒** enfoncée pendant 3 secondes, jusqu'à ce que le voyant au-dessus du symbole apparaisse. Désactivez la table de cuisson en appuyant sur **⓪**.



La fonction reste active lorsque vous éteignez la table de cuisson. Le voyant ci-dessus **🔒** est allumé.

Pour désactiver la fonction : appuyez sur **⓪**. Ne paramétrez pas le niveau de cuisson.

Maintenez la touche **🔒** enfoncée pendant 3 secondes, jusqu'à ce que le voyant au-dessus du symbole disparaisse. Désactivez la table de cuisson en appuyant sur **⓪**.

Cuisson avec la fonction activée : appuyez sur **⓪**, puis sur **🔒** pendant 3 secondes, jusqu'à ce que le voyant au-dessus du symbole disparaisse. Vous pouvez utiliser la table de cuisson. Lorsque vous éteignez la table de cuisson en appuyant sur **⓪**, la fonction est à nouveau activée.

7.5 Bridge



La fonction s'active lorsque le récipient recouvre le centre des deux zones. Pour plus d'informations sur le placement correct des ustensiles de cuisson, reportez-vous à la section « Utilisation des zones de cuisson ».

Cette fonction couple deux zones de cuisson, de sorte qu'elles fonctionnent comme une seule.

Réglez d'abord le niveau de cuisson pour l'une des zones de cuisson.

Pour activer la fonction des zones de cuisson gauche / droite : appuyez sur les

touches / . Pour régler ou modifier le niveau de cuisson, appuyez sur l'une des touches de commande gauche / droite.

Pour désactiver la fonction : appuyez sur / . Les zones de cuisson fonctionnent de manière indépendante.

7.6 Hob²Hood

Il s'agit d'une fonction automatique de pointe permettant de raccorder la table de cuisson à une hotte particulière. La table de cuisson et la hotte disposent toutes les deux d'un communicateur de signal infrarouge. La vitesse du ventilateur est définie automatiquement d'après le réglage du mode et la température du récipient le plus chaud se trouvant sur la table de cuisson. Vous pouvez également activer le ventilateur manuellement depuis la table de cuisson.



Sur la plupart des hottes, le système de commande à distance est désactivé par défaut. Activez-le avant d'utiliser la fonction. Pour plus d'informations, reportez-vous au manuel d'utilisation de la hotte.

Utiliser automatiquement la fonction

Pour activer automatiquement la fonction, réglez le mode automatique sur H1 – H6. La table de cuisson est réglée au départ sur H5. La hotte réagit dès que vous faites

fonctionner la table de cuisson. La table de cuisson détecte automatiquement la température du récipient et ajuste la vitesse du ventilateur.

Modes automatiques

	Éclairage automatique	Ébullition ¹⁾	Friture ²⁾
Mode H0	A l'arrêt	A l'arrêt	A l'arrêt
Mode H1	En fonctionnement	A l'arrêt	Éteint
Mode H2 ³⁾	Allumé	Vitesse de ventilation 1	Vitesse de ventilation 1
Mode H3	En fonctionnement	A l'arrêt	Vitesse de ventilation 1
Mode H4	En fonctionnement	Vitesse de ventilation 1	Vitesse de ventilation 1
Mode H5	En fonctionnement	Vitesse de ventilation 1	Vitesse de ventilation 2
Mode H6	En fonctionnement	Vitesse de ventilation 2	Vitesse de ventilation 3

1) La table de cuisson détecte le processus d'ébullition et sélectionne la vitesse de ventilation en fonction du mode automatique.

2) La table de cuisson détecte le processus de friture et sélectionne la vitesse de ventilation en fonction du mode automatique.

3) Ce mode active le ventilateur et l'éclairage, sans tenir compte de la température.

Modifier du mode automatique

- Désactivez la table de cuisson.
- Appuyez sur pendant 3 secondes. L'affichage s'allume et s'éteint.
- Appuyez sur pendant 3 secondes.
- Appuyez plusieurs fois sur la touche jusqu'à ce que **h** s'allume.
- Appuyez sur la touche du minuteur pour sélectionner un mode automatique.





Pour faire fonctionner la hotte directement depuis le panneau de la hotte, désactivez le mode automatique de la fonction.



Lorsque vous terminez la cuisson et mettez à l'arrêt la table de cuisson, la ventilation de la hotte pourrait continuer à fonctionner pendant un certain temps. Au bout d'un moment, le système désactive automatiquement la ventilation et vous empêche de l'activer accidentellement durant les 30 secondes qui suivent.

Utiliser manuellement la vitesse de ventilation

Vous pouvez également activer la fonction manuellement. Pour ce faire, appuyez sur la touche  lorsque la table de cuisson est active. Cela désactive le fonctionnement automatique de la fonction et vous permet de modifier manuellement la vitesse du ventilateur. En appuyant sur la touche , la vitesse du ventilateur est augmentée d'un palier. Lorsque vous atteignez un niveau

intensif et que vous appuyez sur la touche  à nouveau, la vitesse du ventilateur reviendra à 0, désactivant ainsi le ventilateur de la hotte. Pour réactiver le ventilateur à vitesse 1, appuyez sur la touche .



Pour activer le fonctionnement automatique de la fonction, éteignez puis rallumez la table de cuisson.

Activer l'éclairage

Vous pouvez régler la table de cuisson pour activer automatiquement la lumière dès que vous allumez la table de cuisson. Pour ce faire, réglez le mode automatique sur H1 – H6.



La lumière de la hotte s'éteint 2 minutes après avoir désactivé la table de cuisson.

8. CONSEILS



AVERTISSEMENT!

Reportez-vous aux chapitres concernant la sécurité.

8.1 Récipients de cuisson



Pour les zones de cuisson à induction, un champ électromagnétique puissant crée très rapidement la chaleur dans le récipient.

Utilisez les zones de cuisson à induction avec un récipient de cuisson adapté.

- Le fond du récipient de cuisson doit être aussi plat et épais que possible.
- Assurez-vous que le fond du récipient est propre avant de le placer sur la surface de la table de cuisson.
- Afin d'éviter les rayures, ne faites pas glisser et ne frottez pas le récipient sur la surface vitrocéramique.

Matériaux des récipients de cuisson

- **corrects** : fonte, acier, acier émaillé, acier inoxydable, fond multicouche (homologué par le fabricant).
- **incorrects** : aluminium, cuivre, laiton, verre, céramique, porcelaine.

Les récipients de cuisson conviennent pour l'induction si :

- une petite quantité d'eau contenue dans un récipient chauffe dans un bref laps de temps sur une zone de cuisson réglée sur le niveau de cuisson maximal.
- un aimant adhère au fond du récipient.

Dimensions des récipients de cuisson

- Les zones de cuisson à induction s'adaptent automatiquement au diamètre du fond du récipient utilisé.
- L'efficacité de la zone de cuisson dépend du diamètre du récipient. Un récipient plus petit que le diamètre minimal recommandé ne reçoit qu'une petite partie de la puissance générée par la zone de cuisson.
- Pour des raisons de sécurité et des résultats de cuisson optimaux, n'utilisez pas de récipient plus grand qu'indiqué dans la section « Caractéristiques des

zones de cuisson ». Évitez de garder les récipients à proximité du bandeau de commande durant la cuisson. Cela peut affecter le fonctionnement du bandeau de commande ou activer accidentellement les fonctions de la table de cuisson.



Reportez-vous au chapitre
« Caractéristiques techniques ».

8.2 Bruits pendant le fonctionnement

Si vous entendez :

- craquement : le récipient est composé de différents matériaux (conception « sandwich »).
- sifflement : vous utilisez une zone de cuisson avec un niveau de puissance élevé et le récipient est composé de différents matériaux (conception « sandwich »).
- bourdonnement : vous utilisez un niveau de puissance élevé.
- cliquetis : une commutation électrique se produit.

- sifflement, bourdonnement : le ventilateur fonctionne.

Ces bruits sont normaux et n'indiquent pas une anomalie de l'appareil.

8.3 Öko Timer (Minuteur Éco)

Pour réaliser des économies d'énergie, la zone de cuisson se désactive automatiquement avant le signal du minuteur. La différence de temps de fonctionnement dépend du niveau et de la durée de cuisson.

8.4 Exemples en matière de cuisson

Le rapport entre le niveau de cuisson et la consommation énergétique de la zone de cuisson n'est pas linéaire. Lorsque vous augmentez le niveau de cuisson, cela n'est pas proportionnel avec l'augmentation de la consommation d'énergie. Cela veut dire qu'une zone de cuisson avec le niveau de cuisson moyen utilise moins de la moitié de sa puissance.



Les données du tableau sont fournies à titre indicatif uniquement.

Réglages de la température	Utilisez pour :	Durée (min)	Conseils
1	Gardez au chaud les aliments cuits.	si nécessaire	Placez un couvercle sur le récipient.
1 - 2	Sauce hollandaise, faire fondre : beurre, chocolat, gélatine.	5 - 25	Mélangez de temps en temps.
1 - 2	Solidifier : omelettes, œufs cocotte.	10 - 40	Cuisinez avec un couvercle.
2 - 3	Faire mijoter des plats à base de riz et de laitage, réchauffer des plats cuisinés.	25 - 50	Ajoutez au moins deux fois plus d'eau que de riz. Remuez les plats à base de lait durant la cuisson.
3 - 4	Cuisez les légumes, le poisson et la viande à la vapeur.	20 - 45	Ajoutez quelques cuillerées à soupe de liquide.
4 - 5	Cuisez des pommes de terre à la vapeur.	20 - 60	Utilisez ¼ l d'eau max. pour 750 g de pommes de terre.
4 - 5	Cuisez de plus grandes quantités d'aliments, des ragoûts et des soupes.	60 - 150	Ajoutez jusqu'à 3 l de liquide et des ingrédients.
6 - 7	Faire revenir : escalopes, cordons bleus de veau, côtelettes, rissolettes, saucisses, foie, roux, œufs, crêpes, beignets.	si nécessaire	Tourner à mi-cuisson.

Réglages de la température	Utilisez pour :	Durée (min)	Conseils
7 - 8	Friture, galettes de pommes de terre, biftecks, steaks.	5 - 15	Tourner à mi-cuisson.
9	Faire bouillir de l'eau, cuire des pâtes, saisir de la viande (goulasch, bœuf braisé), cuire des frites.		
P	Faire bouillir une grande quantité d'eau. PowerBoost est activée.		

8.5 Conseils pour Hob²Hood

Lorsque vous utilisez la table de cuisson avec la fonction :

- Protégez le bandeau de la hotte de la lumière directe du soleil.
- Ne pointez pas de lumière halogène sur le bandeau de la hotte.
- Ne recouvrez pas le bandeau de commande de la table de cuisson.
- Ne bloquez pas le signal entre la table de cuisson et la hotte (par exemple avec la main, la poignée d'un ustensile ou un grand récipient). Voir l'illustration.

La hotte illustrée ci-dessous est présentée à titre d'illustration uniquement.

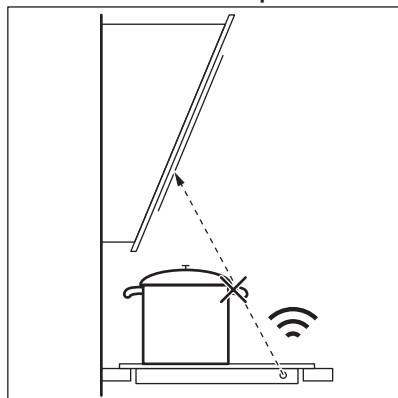

D'autres appareils contrôlés à distance peuvent bloquer le signal. N'utilisez pas ce type d'appareil à proximité de la table de cuisson lorsque Hob²Hood est actif.

Hottes dotées de la fonction Hob²Hood

Pour trouver la gamme complète de hottes compatibles avec cette fonction, reportez-vous à notre site Web. Les hottes AEG dotées de cette fonction doivent afficher le symbole .

9. ENTRETIEN ET NETTOYAGE

AVERTISSEMENT!

Reportez-vous aux chapitres concernant la sécurité.

9.1 Informations générales

- Nettoyez la table de cuisson après chaque utilisation.
- Utilisez toujours un récipient dont le fond est propre.

- Les rayures ou les taches sombres sur la surface n'ont aucune incidence sur le fonctionnement de la table de cuisson.
- Utilisez un nettoyeur spécialement adapté à la surface de la table de cuisson.
- Utilisez un grattoir spécial pour nettoyer la vitre.

9.2 Nettoyage de la table de cuisson

- **Enlevez immédiatement** : le plastique fondu, les feuilles de plastique, le sel, le sucre et les aliments contenant du sucre, car la saleté peut endommager la table de cuisson. Veillez à ne pas vous brûler. Tenez le racloir spécial incliné sur la

surface vitrée et faites glisser la lame du racloir pour enlever les salissures.

- **Enlevez lorsque la table a suffisamment refroidi** : traces de calcaire, traces d'eau, taches de graisses, décoloration métallique brillante. Nettoyez la table de cuisson à l'aide d'un chiffon humide et d'un détergent non abrasif. Après le nettoyage, essuyez la table de cuisson avec un chiffon doux.
- **Pour retirer les décolorations métalliques brillantes** : utilisez une solution d'eau additionnée de vinaigre et nettoyez la surface vitrée avec un chiffon.





10. DÉPANNAGE

AVERTISSEMENT!

Reportez-vous aux chapitres concernant la sécurité.

10.1 Que faire si...

Problème	Cause possible	Solution
Vous ne pouvez pas activer la table de cuisson ni la faire fonctionner.	La table de cuisson n'est pas branchée à une source d'alimentation électrique ou le branchement est incorrect.	Vérifiez que la table de cuisson est correctement branchée à une source d'alimentation électrique.
	Le fusible a disjoncté.	Assurez-vous que le fusible est la cause du dysfonctionnement. Si les fusibles disjonctent de manière répétée, faites appel à un électricien qualifié.
	Vous n'avez pas réglé le niveau de cuisson dans un délai de 60 secondes.	Mettez de nouveau en fonctionnement la table de cuisson et réglez le niveau de cuisson en moins de 60 secondes.
	Vous avez appuyé sur 2 ou plusieurs touches sensibles en même temps.	Appuyez sur une seule touche sensible.
	Pause est activé.	Reportez-vous au chapitre « Utilisation quotidienne ».
	Il y a de l'eau ou des taches de graisse sur le bandeau de commande.	Nettoyez le bandeau de commande.
Un bip constant se déclenche.	Le branchement électrique est incorrect.	Débranchez l'appareil de l'alimentation électrique. Demandez à un électricien qualifié de vérifier l'installation.

Problème	Cause possible	Solution
Vous n'arrivez pas à sélectionner le niveau de cuisson maximal de l'une des zones de cuisson.	Les autres zones consomment déjà la puissance maximale disponible. Votre table de cuisson fonctionne correctement.	Diminuez la puissance des autres zones de cuisson raccordées à la même phase. Reportez-vous au chapitre « Gestion alimentation ».
Un signal sonore retentit et la table de cuisson se met à l'arrêt. Un signal sonore retentit lorsque la table de cuisson est à l'arrêt.	Vous avez posé quelque chose sur une ou plusieurs touches sensibles.	Retirez l'objet des touches sensibles.
La table de cuisson se met à l'arrêt.	Vous avez posé quelque chose sur la touche sensible  .	Retirez l'objet de la touche sensible.
Le voyant de chaleur résiduelle ne s'allume pas.	La zone de cuisson n'est pas chaude parce qu'elle n'a fonctionné que peu de temps ou le capteur est endommagé.	Si la zone a eu assez de temps pour chauffer, faites appel à un service après-vente agréé.
	Vous utilisez un très grand récipient qui bloque le signal.	Utilisez un plus petit récipient, changez la zone de cuisson ou faites fonctionner la hotte manuellement.
Le bandeau de commande devient chaud au toucher.	L'ustensile est trop grand ou vous le placez trop près du bandeau de commande.	Placez les récipients de grande taille sur les zones de cuisson arrière, si possible.
Aucun signal sonore ne se déclenche lorsque vous appuyez sur les touches sensibles du bandeau.	Les signaux sonores sont désactivés.	Activez les signaux sonores. Reportez-vous au chapitre « Utilisation quotidienne ».
Le voyant au-dessus du symbole  s'allume.	Dispositif de sécurité enfant ou Touches Verrouil est activée.	Reportez-vous au chapitre « Utilisation quotidienne ».
Le bandeau de sélection clignote.	Il n'y a aucun récipient sur la zone ou la zone n'est pas entièrement couverte.	Placez un récipient sur la zone et assurez-vous qu'il couvre entièrement la zone de cuisson.
	Le récipient n'est pas adapté.	Utilisez un récipient adapté aux tables de cuisson à induction. Reportez-vous au chapitre « Conseils ».
	Le diamètre du fond du récipient de cuisson est trop petit pour la zone.	Utilisez des récipients dont les dimensions sont correctes. Reportez-vous au chapitre « Caractéristiques techniques ».
 et un chiffre s'affichent.	Une erreur s'est produite dans la table de cuisson.	Mettez à l'arrêt la table de cuisson et mettez-la de nouveau en fonctionnement au bout de 30 secondes. Si  s'affiche à nouveau, débranchez la table de cuisson de la prise électrique. Au bout de 30 secondes, rebranchez la table de cuisson. Si le problème persiste, contactez le service après-vente agréé.

10.2 Si vous ne trouvez pas de solution...

Si vous ne trouvez pas de solution au problème, veuillez contacter votre revendeur ou un service après-vente agréé. Vous devez fournir les données figurant sur la plaque signalétique. Assurez-vous d'utiliser

correctement la table de cuisson. Si l'intervention d'un technicien ou d'un vendeur n'est pas gratuite, malgré la période de garantie en cours. Les informations concernant la période de garantie et les centres de service après-vente agréés figurent dans le livret de garantie.

11. CARACTÉRISTIQUES TECHNIQUES

11.1 Plaque signalétique

Modèle IKE85753FB
Type 62 D5A 01 AA
Induction 7.2 kW
Numéro de série.....
AEG

PNC 949 597 907 00
220 - 240 V / 400 V 2N, 50 Hz
Fabriqué en : Allemagne
7.2 kW



11.2 Caractéristiques des zones de cuisson

Zone de cuisson	Puissance nominale (niveau de cuisson maximale) [W]	PowerBoost [W]	PowerBoost durée maximale [min]	Diamètre des récipients de cuisine [mm]
Avant gauche	2300	3200	10	125 - 180
Arrière gauche	2300	3200	10	125 - 210
Avant centrale	2300	3200	10	125 - 210
Avant droite	2300	3200	10	125 - 180
Arrière droite	2300	3200	10	125 - 210

La puissance des zones de cuisson peut varier en fonction des données du tableau. Elle change en fonction du matériau et des dimensions du récipient.

Pour des résultats de cuisson optimaux, utilisez des récipients qui ne dépassent pas les diamètres indiqués dans le tableau.

12. RENDEMENT ÉNERGÉTIQUE

12.1 Informations produits*

Identification du modèle	IKE85753FB
Type de table de cuisson	Plan de cuisson intégré
Nombre de zones de cuisson	5

Technologie de chauffage		Induction
Diamètre des zones de cuisson circulaires (Ø)	Avant centrale	21,0 cm
Longueur (L) et largeur (l) de la zone de cuisson non circulaire	Avant gauche	L 22,3 cm l 22,0 cm
Longueur (L) et largeur (l) de la zone de cuisson non circulaire	Arrière gauche	L 22,3 cm l 22,0 cm
Longueur (L) et largeur (l) de la zone de cuisson non circulaire	Avant droite	L 22,3 cm l 22,0 cm
Longueur (L) et largeur (l) de la zone de cuisson non circulaire	Arrière droite	L 22,3 cm l 22,0 cm
Consommation d'énergie par zone de cuisson (EC electric cooking)	Avant gauche	179,6 Wh/kg
	Arrière gauche	189,1 Wh/kg
	Avant centrale	189,1 Wh/kg
	Avant droite	187,3 Wh/kg
	Arrière droite	189,1 Wh/kg
Consommation d'énergie de la table de cuisson (EC electric hob)		186,8 Wh/kg

* Pour l'Union européenne conformément au Règlement UE 66/2014. Pour la Biélorussie conformément à la norme STB 2477-2017, annexe A. Pour l'Ukraine conformément à la norme 742/2019.

IEC / EN 60350-2 - Appareils de cuisson domestiques électriques - Partie 2 : Tables de cuisson - Méthodes de mesure des performances.

Les mesures d'énergie se rapportant à la surface de cuisson sont identifiées par les repères des zones de cuisson correspondantes.

12.2 Économie d'énergie

Vous pouvez économiser de l'énergie au quotidien en suivant les conseils suivants.

- Si vous faites chauffer de l'eau, ne faites chauffer que la quantité dont vous avez réellement besoin.
- Si possible, couvrez toujours les récipients de cuisson avec un couvercle pendant la cuisson.
- Activez toujours la zone de cuisson après avoir posé le récipient dessus.
- Placez les plus petits récipients sur les plus petites zones de cuisson.
- Posez directement le récipient au centre de la zone de cuisson.
- Vous pouvez utiliser la chaleur résiduelle pour conserver les aliments au chaud ou pour faire fondre.

13. EN MATIÈRE DE PROTECTION DE L'ENVIRONNEMENT

Recyclez les matériaux portant le symbole . Déposez les emballages dans les conteneurs prévus à cet effet. Contribuez à la protection de l'environnement et à votre

sécurité, recyclez vos produits électriques et électroniques. Ne jetez pas les appareils portant le symbole  avec les ordures ménagères. Emmenez un tel produit dans

votre centre local de recyclage ou contactez vos services municipaux.

FR Concerne la France uniquement :



FR

Cet appareil, ses accessoires et cordons se recyclent

REPRISE
À LA LIVRAISON



OU

À DÉPOSER
EN MAGASIN



OU

À DÉPOSER
EN DÉCHÈTERIE



Points de collecte sur www.quefairedemesdechets.fr
Privilégiez la réparation ou le don de votre appareil !



FR



FÜR PERFEKTE ERGEBNISSE

Danke, dass Sie sich für dieses AEG Produkt entschieden haben. Wir haben es geschaffen, damit Sie viele Jahre von seiner ausgezeichneten Leistung und den innovativen Technologien, die Ihnen das Leben erleichtern, profitieren können. Es ist mit Funktionen ausgestattet, die in gewöhnlichen Geräten nicht vorhanden sind. Bitte nehmen Sie sich ein paar Minuten Zeit, um das Beste aus ihm herauszuholen.

Besuchen Sie uns auf unserer Website, um:



Anwendungshinweise, Prospekte, Informationen zu Fehlerbehebung, Service und Reparatur zu erhalten:

www.aeg.com/support



Registrieren Sie Ihr Produkt, um einen erstklassigen Service zu erhalten:

www.registreaeg.com



Um Zubehör, Verbrauchsmaterial und Original-Ersatzteile für Ihr Gerät zu kaufen:

www.aeg.com/shop

KUNDENDIENST UND SERVICE

Verwenden Sie immer Original-Ersatzteile.

Halten Sie folgende Angaben bereit, wenn Sie sich an einen autorisierten Kundendienst wenden: Modell, PNC, Seriennummer.

Die Daten finden Sie auf dem Typenschild.

 Warnungs-/Sicherheitshinweise

 Allgemeine Informationen und Empfehlungen

 Informationen zum Umweltschutz

Änderungen vorbehalten.

INHALTSVERZEICHNIS

1. SICHERHEITSHINWEISE.....	87
2. SICHERHEITSANWEISUNGEN.....	89
3. MONTAGE.....	92
4. GERÄTEBESCHREIBUNG.....	93
5. VOR DER ERSTEN VERWENDUNG.....	95
6. TÄGLICHER GEBRAUCH.....	95
7. ZUSATZFUNKTIONEN.....	98
8. TIPPS UND HINWEISE.....	101
9. REINIGUNG UND PFLEGE.....	103
10. FEHLERSUCHE.....	103
11. TECHNISCHE DATEN.....	105
12. ENERGIEEFFIZIENZ.....	106
13. INFORMATIONEN ZUR ENTSORGUNG.....	107

1. ⚠️ SICHERHEITSHINWEISE

Lesen Sie vor der Montage und dem Gebrauch des Geräts zuerst die Bedienungsanleitung. Bei Verletzungen oder Schäden infolge nicht ordnungsgemäßer Montage oder Verwendung übernimmt der Hersteller keine Haftung. Bewahren Sie die Anleitung zum Nachschlagen an einem sicheren und zugänglichen Ort auf.

1.1 Sicherheit von Kindern und schutzbedürftigen Personen

- Das Gerät kann von Kindern ab 8 Jahren und Personen mit eingeschränkten physischen, sensorischen oder geistigen Fähigkeiten oder mit mangelnder Erfahrung/mangelndem Wissen benutzt werden, wenn sie durch eine für ihre Sicherheit zuständige Person beaufsichtigt werden oder von dieser Person Anweisungen erhalten haben, wie das Gerät sicher zu bedienen ist und welche Gefahren bei nicht ordnungsgemäßer Bedienung bestehen. Kinder unter 8 Jahren und Personen mit schweren Behinderungen oder Mehrfachbehinderung sollten vom Gerät ferngehalten werden, wenn sie nicht ständig beaufsichtigt werden.
- Kinder sollten beaufsichtigt werden, um sicherzustellen, dass sie nicht mit dem Gerät.
- Halten Sie sämtliches Verpackungsmaterial von Kindern fern und entsorgen Sie es ordnungsgemäß.
- **WARNUNG:** Halten Sie Kinder und Haustiere von dem Gerät fern, wenn es in Betrieb oder in der Abkühlphase ist. Die zugänglichen Geräteteile werden beim Betrieb sehr heiß.
- Falls Ihr Gerät mit einer Kindersicherung ausgestattet ist, empfehlen wir, diese einzuschalten.
- Kinder dürfen keine Reinigung und Wartung des Geräts ohne Beaufsichtigung durchführen.

1.2 Allgemeine Sicherheit

- Dieses Gerät ist nur zum Kochen bestimmt.
- Dieses Gerät ist für den häuslichen Gebrauch im Haushalt in Innenräumen konzipiert.
- Dieses Gerät darf in Büros, Hotelzimmern, Gästezimmern in Pensionen, Bauernhöfen und anderen ähnlichen Unterkünften verwendet werden, wenn diese Nutzung das (durchschnittliche) Nutzungsniveau im Haushalt nicht überschreitet.
- **WARNUNG:** Das Gerät und die zugänglichen Geräteteile werden während des Betriebs heiß. Seien Sie vorsichtig und berühren Sie niemals die Heizelemente.
- **WARNUNG:** Kochen mit Fett oder Öl auf einem unbeaufsichtigten Kochfeld ist gefährlich und kann ggf. zu einem Brand führen.
- Verwenden Sie niemals Wasser, um das Kochfeuer zu löschen. Schalten Sie das Gerät aus und löschen Sie Flammen beispielsweise mit einer Löschdecke oder einem Deckel.
- **WARNUNG:** Das Gerät darf nicht durch ein externes Schaltgerät, wie einer Zeitschaltuhr, mit Strom versorgt oder an einen Schaltkreis angeschlossen werden, der vom einem Programm regelmäßig ein- und ausgeschaltet wird.
- **ACHTUNG:** Der Kochvorgang muss überwacht werden. Ein kurzer Kochvorgang muss kontinuierlich überwacht werden.
- **WARNUNG:** Brandgefahr: Lagern Sie keine Gegenstände auf den Kochflächen.
- Metallische Gegenstände wie Messer, Gabeln, Löffel und Deckel sollten nicht auf die Oberfläche des Kochfelds gelegt werden, da diese heiß werden können.
- Verwenden Sie das Gerät nicht, bevor es in den Einbauschrank gesetzt wird.
- Reinigen Sie das Gerät nicht mit einem Dampfstrahlreiniger.
- Schalten Sie das Kochfeld nach dem Gebrauch aus und verlassen Sie sich nicht auf die Topferkennung.

- Hat die Glaskeramik-/Glasoberfläche einen Sprung, schalten Sie das Gerät aus und nehmen Sie es vom Stromnetz. Falls das Gerät direkt mit dem Stromnetz verbunden ist und nicht getrennt werden kann, nehmen Sie die Sicherung für den Anschluss heraus, um die Stromversorgung zu unterbrechen. Verständigen Sie in jedem Fall den autorisierten Kundendienst.
- Wenn das Netzkabel beschädigt ist, muss es vom Hersteller, einem autorisierten Kundendienst oder einer ähnlich qualifizierten Person zur Vermeidung einer Gefahrenquelle ersetzt werden.
- **WARNUNG:** Verwenden Sie nur Schutzabdeckungen des Herstellers des Kochgeräts, von ihm in der Bedienungsanleitung als geeignete und empfohlene Schutzabdeckungen oder die im Gerät enthaltene Schutzabdeckung. Es besteht Unfallgefahr durch die Verwendung ungeeigneter Schutzabdeckungen.

2. SICHERHEITSANWEISUNGEN

2.1 Montage

WARNUNG!

Nur eine qualifizierte Fachkraft darf die Montage des Geräts vornehmen.

WARNUNG!

Verletzungsgefahr sowie Risiko von Schäden am Gerät.

- Entfernen Sie das gesamte Verpackungsmaterial.
- Montieren Sie ein beschädigtes Gerät nicht und benutzen Sie es nicht.
- Halten Sie sich an die mitgelieferte Montageanleitung.
- Die Mindestabstände zu anderen Geräten und Küchenmöbeln sind einzuhalten.
- Seien Sie beim Umsetzen des Gerätes vorsichtig, da es sehr schwer ist. Tragen Sie stets Sicherheitshandschuhe und festes Schuhwerk.
- Dichten Sie die Ausschnittskanten mit einem Dichtungsmittel ab, um ein Aufquellen durch Feuchtigkeit zu verhindern.
- Schützen Sie die Geräteunterseite vor Dampf und Feuchtigkeit.
- Installieren Sie das Gerät nicht direkt neben einer Tür oder unter einem Fenster. So kann heißes Kochgeschirr nicht herunterfallen, wenn die Tür oder das Fenster geöffnet wird.
- Jedes Gerät besitzt Kühlgebläse auf seiner Unterseite.
- Ist das Gerät über einer Schublade installiert:
 - Lagern Sie keine kleinen Papierstücke oder -blätter, die eingezogen werden können, in der Schublade, da sie die Kühlgebläse beschädigen oder das Kühlsystem beeinträchtigen können.
 - Halten Sie einen Abstand von mindestens 2 cm zwischen dem Geräteboden und den Teilen, die in der Schublade gelagert sind, ein.
- Entfernen Sie Trennplatten, die im Küchenmöbel unter dem Gerät installiert sind.

2.2 Elektrischer Anschluss

WARNUNG!

Brand- und Stromschlaggefahr.

- Alle elektrischen Anschlüsse sollten von einem qualifizierten Elektriker vorgenommen werden.
- Das Gerät muss geerdet sein.
- Vor der Durchführung jeglicher Arbeiten muss das Gerät von der elektrischen Stromversorgung getrennt werden.
- Stellen Sie sicher, dass die Daten auf dem Typenschild mit den elektrischen Nennwerten der Netzspannung übereinstimmen.
- Vergewissern Sie sich, dass das Gerät ordnungsgemäß installiert ist. Lockere und unsachgemäße Kabel oder Stecker (falls vorhanden) können die Klemme überhitzen.
- Verwenden Sie das richtige Stromnetzkabel.
- Achten Sie darauf, dass sich das Stromnetzkabel nicht verheddert.
- Stellen Sie sicher, dass ein Überspannungsschutz installiert ist.
- Verwenden Sie die Klemme für die Zugentlastung am Kabel.
- Stellen Sie beim Anschluss des Gerätesteckers an eine Steckdose sicher, dass das Netzkabel oder ggf. der Netzstecker nicht mit dem heißen Gerät oder heißem Kochgeschirr in Berührung kommt.
- Verwenden Sie keine Mehrfachsteckdosen oder Verlängerungskabel.
- Achten Sie darauf, den Netzstecker (falls zutreffend) oder das Netzkabel nicht zu beschädigen. Wenden Sie sich zum Austausch eines beschädigten Netzkabels an unseren autorisierten Kundendienst oder eine Elektrofachkraft.
- Alle Teile, die gegen direktes Berühren schützen, sowie die isolierten Teile müssen so befestigt werden, dass sie nicht ohne Werkzeug entfernt werden können.
- Stecken Sie den Netzstecker erst nach Abschluss der Montage in die Steckdose. Stellen Sie sicher, dass der Netzstecker nach der Montage noch zugänglich ist.

- Falls die Steckdose lose ist, schließen Sie den Netzstecker nicht an.
- Ziehen Sie nicht am Netzkabel, wenn Sie das Gerät von der Stromversorgung trennen möchten. Ziehen Sie stets am Netzstecker.
- Verwenden Sie nur geeignete Trenneinrichtungen: Überlastschalter, Sicherungen (Schraubsicherungen müssen aus dem Halter entfernt werden können), Fehlerstromschutzschalter und Schütze.
- Die elektrische Installation muss eine Trenneinrichtung aufweisen, mit der Sie das Gerät allpolig von der Stromversorgung trennen können. Die Trenneinrichtung muss mit einer Kontaktöffnungsweite von mindestens 3 mm ausgeführt sein.

2.3 Gebrauch

WARNUNG!

Verletzungs-, Verbrennungs- und Stromschlaggefahr.

- Nehmen Sie keine technischen Änderungen am Gerät vor.
- Entfernen Sie vor dem ersten Gebrauch alle Verpackungen, Kennzeichnungen und Schutzfolien (falls zutreffend).
- Vergewissern Sie sich, dass die Lüftungsöffnungen nicht blockiert sind.
- Lassen Sie das Gerät während des Betriebs nicht unbeaufsichtigt.
- Schalten Sie die Kochzone nach jedem Gebrauch „aus“.
- Legen Sie kein Besteck bzw. keine Deckel auf die Kochzonen. Anderenfalls werden sie sehr heiß.
- Benutzen Sie das Gerät nicht mit nassen Händen oder wenn es mit Wasser Kontakt hat.
- Verwenden Sie das Gerät nicht als Arbeits- oder Abstellfläche.
- Ist die Oberfläche des Geräts gesprungen, trennen Sie das Gerät sofort von der Stromversorgung. So vermeiden Sie einen elektrischen Schlag.
- Benutzen mit einem Herzschrittmacher müssen einen Mindestabstand von 30 cm zu den Induktionskochzonen einhalten, wenn das Gerät in Betrieb ist.

- Wenn Sie Speisen in heißes Öl legen, kann es spritzen.

⚠️ WARNUNG!

Brand- und Explosionsgefahr

- Öle und Fette können beim Erhitzen brennbare Dämpfe freisetzen. Halten Sie Flammen oder erhitzte Gegenstände während des Kochens von Fetten und Ölen fern.
- Die Dämpfe, die sehr heißes Öl freisetzen, können zu einer spontanen Verbrennung führen.
- Gebrauchtes Öl, das Speisereste enthalten kann, kann schon bei einer niedrigeren Temperatur einen Brand verursachen als Öl, das zum ersten Mal verwendet wird.
- Platzieren Sie keine entflammaren Produkte oder Gegenstände, die mit entflammaren Produkten benetzt sind, im Gerät, auf dem Gerät oder in der Nähe des Geräts.

⚠️ WARNUNG!

Risiko von Schäden am Gerät.

- Stellen Sie kein heißes Kochgeschirr auf das Bedienfeld.
- Legen Sie keine heißen Topfdeckel auf die Glasoberfläche des Kochfeldes.
- Lassen Sie Kochgeschirr nicht leerkochen.
- Achten Sie darauf, dass keine Gegenstände oder Kochgeschirr auf das Gerät fallen. Die Oberfläche könnte beschädigt werden.
- Schalten Sie die Kochzonen nicht mit leerem Kochgeschirr oder ohne Kochgeschirr ein.
- Legen Sie keine Alufolie direkt auf das Gerät.
- Kochgeschirr aus Gusseisen oder mit einem beschädigten Boden kann Kratzer an dem Glas/der Glaskeramik verursachen. Heben Sie diese Gegenstände immer an, wenn Sie sie auf der Kochfläche bewegen müssen.

2.4 Reinigung und Pflege

- Reinigen Sie das Gerät regelmäßig, um eine Verschlechterung des Oberflächenmaterials zu verhindern.
- Schalten Sie das Gerät vor dem Reinigen aus und lassen Sie es abkühlen
- Reinigen Sie das Gerät nicht mit Wasserspray oder Dampf.
- Reinigen Sie das Geräts mit einem weichen, feuchten Tuch. Verwenden Sie ausschließlich Neutralreiniger. Benutzen Sie keine Scheuermittel, scheuernde Reinigungsschwämmchen, Lösungsmittel oder Metallgegenstände.

2.5 Wartung

- Wenden Sie sich zur Reparatur des Geräts an den autorisierten Kundendienst. Dabei dürfen ausschließlich Originalersatzteile verwendet werden.
- Bezüglich der Lampe(n) in diesem Gerät und separat verkaufter Ersatzlampen: Diese Lampen müssen extremen physikalischen Bedingungen in Haushaltsgeräten standhalten, wie z.B. Temperatur, Vibration, Feuchtigkeit, oder sollen Informationen über den Betriebszustand des Gerätes anzeigen. Sie sind nicht für den Einsatz in anderen Geräten vorgesehen und nicht für die Raumbelichtung geeignet.

2.6 Entsorgung

⚠️ WARNUNG!

Verletzungs- und Erstickungsgefahr.

- Informationen zur Entsorgung des Geräts erhalten Sie von Ihrer Gemeindeverwaltung.
- Trennen Sie das Gerät von der Stromversorgung.
- Schneiden Sie das Netzkabel in der Nähe des Geräts ab, und entsorgen Sie es.

3. MONTAGE

⚠️ WARNUNG!

Siehe Kapitel Sicherheitshinweise.

3.1 Vor der Montage

Notieren Sie vor der Montage des Kochfelds folgende Daten, die Sie auf dem Typenschild finden. Das Typenschild ist auf dem Boden des Kochfelds angebracht.

Seriennummer

3.2 Einbau-Kochfelder

Einbau-Kochfelder dürfen nur nach dem Einbau in normgerechte, passende Einbaumöbel und Arbeitsplatten betrieben werden.

3.3 Anschlusskabel

- Das Kochfeld wird mit einem Anschlusskabel.
- Ersetzen Sie ein defektes Netzkabel durch den Kabeltyp: H05V2V2-F das einer Temperatur von 90 °C oder höher standhält. Der einzelne Draht muss einen Durchmesser von mindestens 1,5 mm² aufweisen. Wenden Sie sich bitte an Ihren

lokalen Kundendienst. Das Anschlusskabel darf nur von einem qualifizierten Elektriker ersetzt werden.

⚠️ WARNUNG!

Alle elektrischen Anschlüsse müssen von einem qualifizierten Elektriker ausgeführt werden.

⚠️ VORSICHT!

Bohren oder löten Sie die Kabelenden nicht. Das ist verboten.

⚠️ VORSICHT!



Schließen Sie das Kabel nicht ohne Aderendhülse an.

Zweiphasiger Anschluss

1. Entfernen Sie die Aderendhülse von schwarzen und braunen Adern.
2. Entfernen Sie die Isolierung der braunen und schwarzen Adern.
3. Bringen Sie am gemeinsamen Kabelende eine neue Aderendhülse mit 1,5 mm² an (Spezialwerkzeug erforderlich).

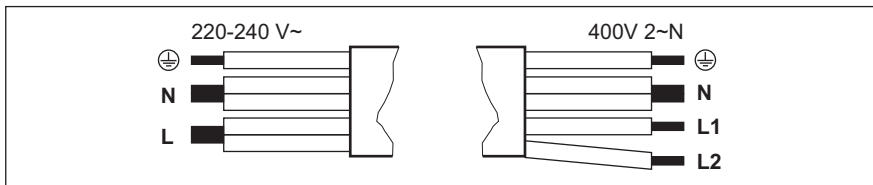
Kabelquerschnitt 1,5 mm²



Einphasiger Anschluss - 220 - 240 V~		Zweiphasiger Anschluss – 400 V 2 ~ N	
	Grün – gelb	Grün – gelb	
N	Blau und blau	Blau und blau	N
L	Schwarz und braun	Schwarz	L1
		Braun	L2

3.4 Aufbau

Wenn Sie das Kochfeld unter einer Dunstabzugshaube installieren, beachten Sie bitte die Montageanleitung der Dunstabzugshaube für den Mindestabstand zwischen den Geräten.

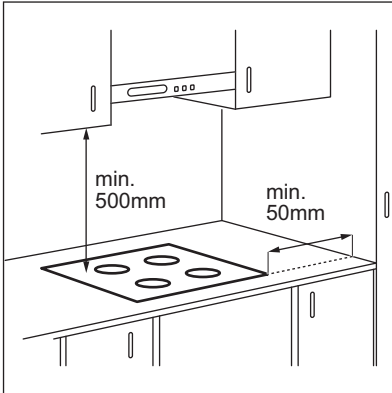

Ist das Gerät über einer Schublade installiert, kann die Kochfeldbelüftung die in der Schublade aufbewahrten Gegenstände während des Garvorgangs aufwärmen.

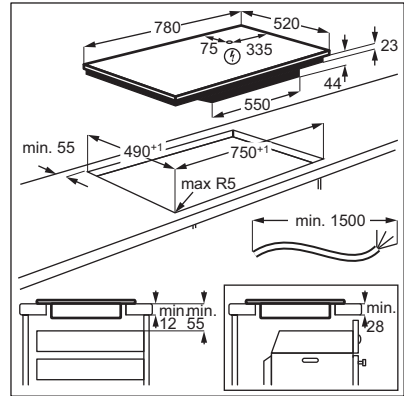

Sie finden das Video-Tutorial „So installieren Sie Ihr AEG Induktionskochfeld - Arbeitsflächeninstallation“, indem Sie den vollständigen Namen eingeben, der in der folgenden Grafik angegeben ist.

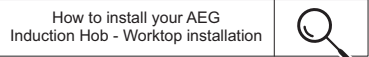

4. GERÄTEBESCHREIBUNG

4.1 Anordnung der Kochflächen

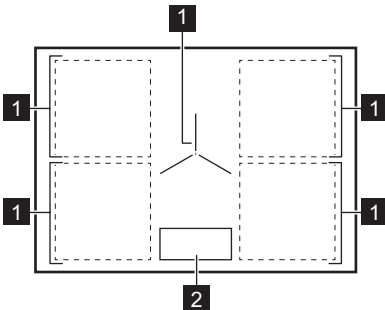

- 1 Induktionskochzone
- 2 Bedienfeld

4.2 Bedienfeldlayout

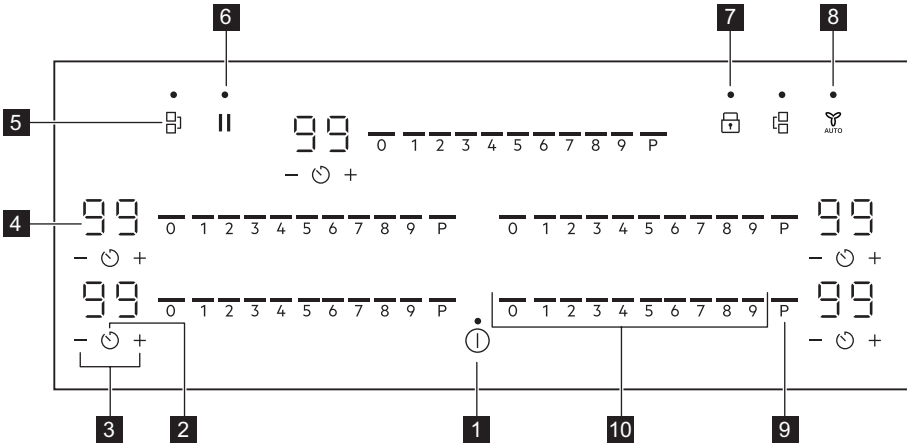

Bedienen Sie das Gerät über die Sensorfelder. Die Anzeigen, Kontrolllampen und akustischen Signale informieren Sie über die aktiven Funktionen.

Sensorfeld	Funktion	Beschreibung	
1	⓪	Ein / Aus	Ein- und Ausschalten des Geräts.
2	🕒	Timer	Einstellen der Funktion.
3	+ / -	-	Erhöhen oder Verringern der Zeit.
4	-	Timer-Anzeige	Zeigt die Zeit in Minuten an.
5	🌉	Bridge	Ein- und Ausschalten der Funktion.
6	⏸	Pause	Ein- und Ausschalten der Funktion.
7	🔒	Verriegelung / Kindersicherung	Verriegeln / Entriegeln des Bedienfelds.
8	👤 AUTO	Hob²Hood	Ein- und Ausschalten des manuellen Modus der Funktion.
9	P	PowerBoost	Einschalten der Funktion.
10	-	Steuerungsleiste	Einstellen der Kochstufe.

4.3 Display-Anzeigen

Anzeige	Beschreibung
⓪ + Ziffer	Es ist eine Störung aufgetreten.

Anzeige	Beschreibung
	OptiHeat Control (Restwärmeanzeige, 3-stufig): Weitergaren / Warmhalten / Restwärme.

5. VOR DER ERSTEN VERWENDUNG

WARNUNG!

Siehe Kapitel Sicherheitshinweise.

5.1 Leistungsbegrenzung

Leistungsbegrenzung definiert, wie viel Strom das Kochfeld insgesamt verbraucht, innerhalb der Grenzen der Hausinstallationssicherungen.

Das Kochfeld ist standardmäßig auf die höchste verfügbare Leistungsstufe eingestellt.



Verringern oder Erhöhen der Leistungsstufe:

1. Geben Sie Menü > Benutzereinstellungen ein.



Siehe „Menü-Struktur“.

2. Drücken Sie  auf dem vorderen Timer, bis **P** erscheint.

3. Drücken Sie  /  auf dem vorderen Timer, um die Leistungsstufe einzustellen.

Leistungsstufen

Siehe Kapitel „Technische Daten“.

VORSICHT!

Achten Sie darauf, dass die gewählte Leistungsstufe für die Sicherungen in der Hausinstallation geeignet ist.

- P72 — 7200 W
- P15 — 1500 W
- P20 — 2000 W
- P25 — 2500 W
- P30 — 3000 W
- P35 — 3500 W
- P40 — 4000 W
- P45 — 4500 W
- P50 — 5000 W
- P60 — 6000 W

6. TÄGLICHER GEBRAUCH

WARNUNG!

Siehe Kapitel Sicherheitshinweise.

6.1 Ein- und Ausschalten

Halten Sie  gedrückt, um das Kochfeld ein- oder auszuschalten.

6.2 Topferkennung

Diese Funktion zeigt das Vorhandensein von Kochgeschirr auf dem Kochfeld an und deaktiviert die Kochzonen, wenn während eines Kochvorgangs kein Kochgeschirr erkannt wird.

Wenn Sie Kochgeschirr auf eine Kochzone stellen, bevor Sie eine Heizstufe gewählt haben, erscheint die Anzeige über 0 auf der Bedienleiste.

Wenn Sie Kochgeschirr von einer aktivierten Kochzone entfernen und vorübergehend beiseite stellen, beginnen die Anzeigen über der entsprechenden Bedienleiste zu blinken. Wenn Sie das Kochgeschirr nicht innerhalb von 60 Sekunden wieder auf die aktivierte Kochzone stellen, wird die Kochzone automatisch deaktiviert.

Um den Kochvorgang fortzusetzen, stellen Sie sicher, dass Sie das Kochgeschirr innerhalb der angegebenen Zeitspanne wieder auf die Kochzonen stellen.

6.3 Verwenden der Kochzonen

Stellen Sie das Kochgeschirr mittig auf die ausgewählte Kochzone. Induktionskochzonen passen sich automatisch an die Größe des Kochgeschirrbodens an.

Mit einem großen Kochgeschirr können Sie auf zwei Kochzonen gleichzeitig kochen. Das Kochgeschirr muss die Mitten beider Zonen bedecken darf aber nicht über den markierten Bereich hinausragen. Befindet sich das Kochgeschirr zwischen den beiden Mitten, wird die Funktion Bridge nicht eingeschaltet.

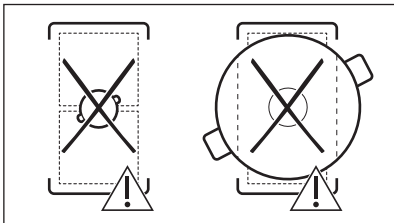
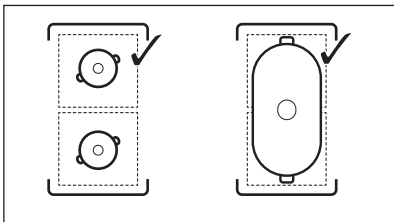

6.4 Kochstufe

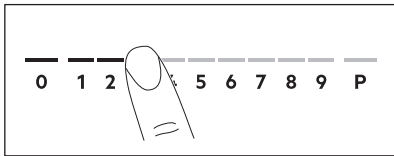

1. Drücken Sie die gewünschte Kochstufe auf der Einstellskala.

Die Anzeigen oberhalb der Bedienleiste erscheinen bis zur gewählten Heizstufe.

2. Um eine Kochzone auszuschalten, drücken Sie 0.

6.5 PowerBoost

Diese Funktion stellt den Induktionskochzonen zusätzliche Leistung zur Verfügung. Für die Induktionskochzone

kann diese Funktion nur für einen begrenzten Zeitraum eingeschaltet werden. Danach schaltet die Induktionskochzone automatisch wieder auf die höchste Kochstufe um.



Siehe Kapitel „Technische Daten“.

Einschalten der Funktion für eine

Kochzone: Berühren Sie **P**.

Ausschalten der Funktion: Ändern Sie die Kochstufe.

6.6 OptiHeat Control (3-stufige Restwärmeanzeige)

! WARNUNG!

Solange die Anzeige leuchtet, besteht Verbrennungsgefahr durch Restwärme.

Die Induktionskochzonen erzeugen die erforderliche Hitze zum Kochen direkt im Boden des Kochgeschirrs. Die Glaskeramik wird durch die Hitze des Kochgeschirrs erhitzt.

Die Anzeigen erscheinen, wenn eine Kochzone heiß ist. Sie zeigen den Restwärmegrad der Kochzonen an, die Sie gerade verwenden.

Die Anzeige kann ebenso erscheinen:

- für die benachbarten Kochzonen, auch wenn Sie sie nicht benutzen,
- wenn heißes Kochgeschirr auf die kalte Kochzone gestellt wird,
- wenn das Kochfeld ausgeschaltet ist, aber die Kochzone noch heiß ist.

Die Anzeige erlischt, wenn die Kochzone abgekühlt ist.

6.7 Timer

Countdown-Kurzzeitwecker

Mit dieser Funktion kann festgelegt werden, wie lange eine Kochzone für einen einzelnen Kochvorgang in Betrieb sein soll.

Stellen Sie die Heizstufe für die ausgewählte Kochzone und danach die Funktion ein.



Sie können die Funktion nicht einschalten, wenn die Hob²Hood-Funktion ausgeführt wird.

1. Drücken Sie . 00 erscheint auf dem Timer-Display.
2. Drücken Sie oder , um die Zeit (00 - 99 Minuten) einzustellen.
3. Drücken Sie , um den Timer zu starten oder warten Sie 3 Sekunden. Der Timer beginnt herunterzuzählen.

Zum Ändern der Zeit: Wählen Sie die Kochzone mit und drücken Sie oder .

Zum Ausschalten der Funktion: Wählen Sie die Kochzone mit und drücken Sie . Die verbleibende Zeit zählt rückwärts auf 00.

Der Timer beendet das Herunterzählen, ein Signal ertönt und 00 blinkt. Die Kochzone wird ausgeschaltet. Drücken Sie ein beliebiges Symbol, um das Signal und das Blinken zu beenden.

Kurzzeit-wecker

Sie können diese Funktion verwenden, wenn das Kochfeld eingeschaltet, die Kochzonen aber nicht in Betrieb sind. Die Heizstufeneinstellung zeigt 00.



Sie können die Funktion nicht einschalten, wenn die Hob²Hood-Funktion ausgeführt wird.

1. Drücken Sie .
2. Die Zeit wird mit oder eingestellt. Der Timer beendet das Herunterzählen, ein Signal ertönt und 00 blinkt. Drücken Sie ein beliebiges Symbol, um das Signal und das Blinken zu beenden.

Zum Ausschalten der Funktion: Drücken Sie und . Die verbleibende Zeit zählt zurück auf 00.

6.8 Leistungsbegrenzung

Sind mehrere Zonen eingeschaltet und die verbrauchte Leistung überschreitet die Begrenzung der Stromversorgung, teilt diese Funktion die verfügbare Leistung zwischen allen Kochzonen auf, (die mit derselben Phase verbunden sind). Das Kochfeld steuert die Kochstufen, um die Sicherungen der Hausinstallation zu schützen.

- Die Kochzonen werden nach Position und Anzahl der Phasen im Kochfeld gruppiert. Jede Phase darf mit einer maximalen Leistung von belastet werden. Erreicht das Kochfeld die maximale verfügbare Leistung innerhalb einer Phase, wird die Leistung der Kochzonen automatisch reduziert.
- Es wird immer die Heizstufe der zuerst gewählten Kochzone priorisiert. Die verbleibende Leistung wird entsprechend der Reihenfolge der Auswahl auf die anderen Kochzonen aufgeteilt.
- Bei Kochzonen, deren Leistung reduziert ist, blinkt die Bedienleiste und zeigt die maximal möglichen Heizstufen an.
- Warten Sie, bis das Display aufhört zu blinken, oder verringern Sie die Kochstufe der zuletzt ausgewählten Kochzone. Die Kochzonen arbeiten mit der reduzierten Kochstufe weiter. Ändern Sie bei Bedarf die Kochstufen der Kochzonen manuell.

Siehe Abbildung für mögliche Kombinationen, wie die Leistung unter den Kochzonen verteilt werden kann.

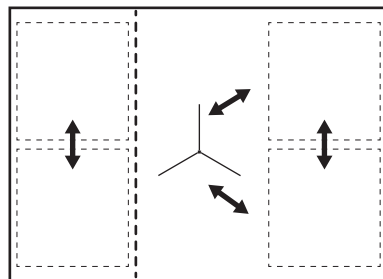



6.9 Menüstruktur

Die Tabelle zeigt die Basismenüstruktur.



Benutzereinstellungen

Sym- bol	Einstellung	Mögliche Optio- nen
b	Ton	Ein / Aus (–)
P	Leistungsbegren- zung	15 - 72
H	Abzugshaubenmo- dus	0 - 6
E	Alarm / Fehlerhisto- rie	Die Liste der letzten Alarmer / Fehler.

Zur Eingabe der Benutzereinstellungen:

Halten Sie die Taste  3 Sekunden lang gedrückt. Halten Sie dann  gedrückt. Die Einstellungen erscheinen auf dem Timer der linken Kochzonen.

Navigieren im Menü: Das Menü besteht aus dem Einstellungssymbol und einem Wert. Das Symbol erscheint auf dem hinteren Timer und der Wert erscheint auf dem vorderen Timer. Um zwischen den

Einstellungen zu navigieren, drücken Sie  auf dem vorderen Timer. Um den Einstellungswert zu ändern, drücken Sie  oder  auf dem vorderen Timer.

Um das Menü zu verlassen: Drücken Sie .

OffSound Control

Sie können die Töne im Menü > Benutzereinstellungen aktivieren / deaktivieren.



Siehe „Menü-Struktur“.

Wenn die Töne ausgeschaltet sind, können Sie den Ton immer noch hören, wenn:

- Sie  berühren,
- der Timer heruntergezählt wird,
- Sie ein inaktives Symbol drücken.

7. ZUSATZFUNKTIONEN

7.1 Automatische Abschaltung

Die Funktion schaltet das Kochfeld automatisch aus:

- alle Kochzonen sind ausgeschaltet,
- stellen Sie nach dem Einschalten des Kochfelds keine Heizstufe oder Lüfterdrehzahl ein,
- wenn das Bedienfeld mehr als 10 Sekunden mit verschütteten Lebensmitteln oder einem Gegenstand (Topf, Tuch usw.) bedeckt ist. Ein Signal ertönt und das Kochfeld wird ausgeschaltet. Entfernen Sie den Gegenstand oder reinigen Sie das Bedienfeld.
- Wenn das Gerät zu heiß wird (wenn beispielsweise ein Topf leerkocht). Lassen Sie die Kochzone abkühlen, bevor Sie das Kochfeld wieder benutzen.
- wenn Sie eine Kochzone nicht ausschalten oder die Kochstufe ändern. Nach einiger Zeit schaltet sich das Kochfeld aus.

Das Verhältnis zwischen der Heizeinstellung und der Zeit, nach der das Gerät ausgeschaltet wird:

Kochstufe	Das Kochfeld schaltet sich ab nach
1 - 2	6 Stunden
3 - 4	5 Stunden
5	4 Stunden
6 - 9	1,5 Stunden

7.2 Pause

Mit dieser Funktion werden alle eingeschalteten Kochzonen auf die niedrigste Kochstufe geschaltet.

Drücken Sie  um die Funktion zu aktivieren.

Die Kochstufe wird auf 1 reduziert.

Zum Ausschalten der Funktion: Drücken Sie . Die vorherige Heizstufe wird aktiviert.

7.3 Verriegelung

Sie können das Bedienfeld sperren, während das Kochfeld eingeschaltet ist. Dadurch wird verhindert, dass die Heizstufe.

Stellen Sie zuerst die Heizstufe.

Zum Aktivieren der Funktion: Drücken Sie



Zum Ausschalten der Funktion: Drücken Sie  erneut.



Die Funktion wird deaktiviert, wenn Sie das Kochfeld ausschalten.

7.4 Kindersicherung

Diese Funktion verhindert eine versehentliche Bedienung des Kochfelds.

Zum Aktivieren der Funktion: Drücken Sie

⓪. Nehmen Sie keine Wärmeeinstellung.

Drücken und halten Sie  3 Sekunden lang gedrückt, bis die Anzeige über dem Symbol erscheint. Schalten Sie das Kochfeld mit ⓪ aus.



Wenn Sie das Kochfeld ausschalten, bleibt die Funktion weiterhin aktiv. Die Anzeige über  ist eingeschaltet.

Zum Deaktivieren der Funktion: Drücken Sie ⓪. Nehmen Sie keine Wärmeeinstellung.

Drücken und halten Sie  3 Sekunden lang gedrückt, bis die Anzeige über dem Symbol erlischt. Schalten Sie das Kochfeld mit ⓪ aus.

Kochen mit aktivierter Funktion: Drücken Sie ⓪, dann  für 3 Sekunden, bis die Anzeige über dem Symbol erlischt. Sie können das Kochfeld in Betrieb nehmen. Diese Funktion wird erneut eingeschaltet, sobald das Kochfeld mit ⓪ ausgeschaltet wird.



7.5 Bridge





Die Funktion wird eingeschaltet, wenn der Topf die Mitten beider Kochzonen bedeckt. Weitere Informationen zur korrekten Platzierung des Kochgeschirrs finden Sie unter „Verwendung der Kochzonen“.

Diese Funktion verbindet zwei Kochzonen und sie funktionieren als eine.

Stellen Sie zuerst die Kochstufe für eine der Kochzonen ein.

Zum Aktivieren der Funktion für linke / rechte Kochzonen: Berühren Sie  / .

Zum Einstellen oder Ändern der Wärmeeinstellung berühren Sie einen der links/rechts gelegenen Steuersensoren.

Zum Ausschalten der Funktion: Berühren Sie  / . Die Kochzonen arbeiten unabhängig voneinander.

7.6 Hob²Hood

Diese innovative automatische Funktion verbindet das Kochfeld mit einer speziellen Dunstabzugshaube. Das Kochfeld und die Dunstabzugshaube kommunizieren mit Hilfe von Infrarotsignalen. Die Drehzahl des Lüfters wird automatisch eingestellt. Sie richtet sich nach dem eingestellten Modus und der Temperatur des heißesten Kochgeschirrs auf dem Kochfeld. Sie können den Lüfter auch manuell vom Kochfeld bedienen.



Bei den meisten Dunstabzugshauben ist das Fernsteuerungssystem werkseitig ausgeschaltet. Aktivieren Sie es, bevor Sie die Funktion einschalten. Weitere Informationen finden Sie in der Anleitung der Dunstabzugshaube.

Automatische Bedienung der Funktion

Stellen Sie für den automatischen Betrieb der Funktion den Modus auf H1 – H6. Das Kochfeld ist standardmäßig auf H5 eingestellt. Die Dunstabzugshaube reagiert, wenn Sie das Kochfeld bedienen. Das

Kochfeld misst die Temperatur des Kochgeschirrs automatisch und passt die Geschwindigkeit des Lüfters an.

Automatikmodi





	Automatische Beleuchtung	Kochen ¹⁾	Braten ²⁾
Modus H0	Aus	Aus	Aus
Modus H1	Ein	Aus	Aus
Modus H2 ³⁾	Ein	Lüftergeschwindigkeit 1	Lüftergeschwindigkeit 1
Modus H3	Ein	Aus	Lüftergeschwindigkeit 1
Modus H4	Ein	Lüftergeschwindigkeit 1	Lüftergeschwindigkeit 1
Modus H5	Ein	Lüftergeschwindigkeit 1	Lüftergeschwindigkeit 2
Modus H6	Ein	Lüftergeschwindigkeit 2	Lüftergeschwindigkeit 3

1) Das Kochfeld erkennt, dass gekocht wird, und regelt die Lüftergeschwindigkeit je nach eingestelltem Automatikmodus.

2) Das Kochfeld erkennt, dass gebraten wird, und regelt die Lüftergeschwindigkeit je nach eingestelltem Automatikmodus.

3) Dieser Modus schaltet den Lüfter und die Beleuchtung ein und verlässt sich nicht auf die Temperatur.

Ändern des Automatikmodus

- Schalten Sie das Kochfeld aus.
- Drücken Sie  3 Sekunden lang. Das Display wird ein- und ausgeschaltet.
- Drücken Sie  3 Sekunden lang.
- Drücken Sie  wiederholt, bis **h** aufleuchtet.
- Drücken Sie auf  des Timers, um einen Automatikmodus auszuwählen.



Schalten Sie den Automatikmodus der Funktion aus, um die Dunstabzugshaube direkt einzuschalten.





Wenn Sie das Garen beenden und das Kochfeld ausschalten, kann die Dunstabzugshaube noch über einen bestimmten Zeitraum laufen. Nach dieser Zeit schaltet das System den Lüfter automatisch aus. Während der folgenden 30 Sekunden kann der Lüfter nicht wieder eingeschaltet werden.

Manuelle Bedienung der Lüftergeschwindigkeit

Sie können die Funktion auch manuell

bedienen. Drücken Sie hierzu  AUTO, wenn das Kochfeld eingeschaltet ist. Dies deaktiviert den Automatikbetrieb und Sie können die Lüftergeschwindigkeit manuell ändern. Durch

Drücken von  AUTO erhöht sich die Lüftergeschwindigkeit um eine Stufe. Wenn Sie die Intensivstufe gewählt haben und  AUTO erneut drücken, wird die Lüftergeschwindigkeit auf 0 gesetzt und die Dunstabzugshaube deaktiviert. Drücken Sie  AUTO, um die Lüftergeschwindigkeit 1 wieder einzustellen.



Zum Einschalten des Automatikbetriebs schalten Sie das Kochfeld aus und wieder ein.

Einschalten der Beleuchtung

Sie können das Kochfeld so einstellen, dass die Beleuchtung automatisch eingeschaltet wird, wenn Sie das Kochfeld einschalten. Stellen Sie hierzu den Automatikmodus auf H1 – H6 ein.



Die Beleuchtung der Dunstabzugshaube schaltet sich 2 Minuten nach dem Ausschalten des Kochfelds aus.

8. TIPPS UND HINWEISE

WARNUNG!

Siehe Kapitel Sicherheitshinweise.

8.1 Kochgeschirr



Bei Induktionskochzonen erzeugt ein starkes Elektromagnetfeld die Hitze im Kochgeschirr sehr schnell.

Benutzen Sie für die Induktionskochzonen geeignetes Kochgeschirr.

- Der Boden des Kochgeschirrs muss so dick und flach wie möglich sein.
- Stellen Sie sicher, dass die Topfböden sauber sind, bevor Sie sie auf das Kochfeld stellen.
- Um Kratzer zu vermeiden, darf der Topf nicht auf dem Keramikglas verschoben werden.

Kochgeschirrmaterial

- **geeignet:** Gusseisen, Stahl, Stahlemail, Edelstahl, Boden aus mehreren Schichten verschiedener Materialien (vom Hersteller als geeignet gekennzeichnet).
- **nicht geeignet:** Aluminium, Kupfer, Messing, Glas, Keramik, Porzellan.

Kochgeschirr eignet sich für Induktionskochfelder, wenn:

- Wasser sehr schnell auf einer Kochzone kocht, die auf die höchste Erhitzungsstufe geschaltet ist.
- Ein Magnet auf den Boden des Kochgeschirrs zieht.

Abmessungen des Kochgeschirrs

- Induktionskochzonen passen sich automatisch an die Größe des Kochgeschirrbodens an.
- Die Kochzoneneffizienz hängt vom Durchmesser des Kochgeschirrs ab. Kochgeschirr mit einem Durchmesser kleiner als das Minimum erhält nur einen Teil der von der Kochzone erzeugten Leistung.
- Verwenden Sie aus Sicherheitsgründen und für optimale Kochergebnisse nicht mehr Kochgeschirr als in der

„Spezifikation der Kochzonen“ angegeben. Vermeiden Sie es, Kochgeschirr während des Kochvorgangs in die Nähe des Bedienfelds zu stellen. Dies könnte sich auf die Funktionsweise des Bedienfelds auswirken oder die Kochfeldfunktionen versehentlich aktivieren.



Siehe hierzu „Technische Daten“.

8.2 Betriebsgeräusche

Es gibt verschiedene Betriebsgeräusche:

- Knacken: Das Kochgeschirr besteht aus unterschiedlichen Materialien (Sandwichkonstruktion).
- Pfeifen: Sie haben die Kochzone auf eine hohe Stufe geschaltet und das Kochgeschirr besteht aus unterschiedlichen Materialien (Sandwichkonstruktion).
- Summen: Sie haben die Kochzone auf eine hohe Stufe geschaltet.
- Klicken: Elektrisches Umschalten .
- Zischen, Surren: Der Ventilator läuft.

Die Geräusche sind normal und weisen nicht auf eine Störung hin.

8.3 Öko Timer (Öko-Kurzzeitwecker)

Um Energie zu sparen, schaltet sich die Kochzonenheizung vor dem Signal des Kurzzeitmessers ab. Die Abschaltzeit hängt von der eingestellten Kochstufe und der Gardauer ab.

8.4 Beispiele für Kochanwendungen

Das Verhältnis zwischen der Kochstufe und dem Energieverbrauch der Kochzone ist nicht linear. Bei einer höheren Kochstufe steigt der Energieverbrauch nicht proportional an. Das bedeutet, dass eine Kochzone, die auf eine mittlere Kochstufe eingestellt ist, weniger als die Hälfte ihrer maximalen Leistung verbraucht.



Die Angaben in der Tabelle sind Richtwerte.

Kochstufe	Verwendung für:	Dauer (Min.)	Tipps
1	Warmhalten von gekochten Speisen.	nach Bedarf	Legen Sie einen Deckel auf das Kochgeschirr.
1 - 2	Sauce Hollandaise, Schmelzen: Butter, Schokolade, Gelatine.	5 - 25	Von Zeit zu Zeit rühren.
1 - 2	Stocken: Lockere Omeletts, gebackene Eier.	10 - 40	Mit einem Deckel garen.
2 - 3	Köcheln von Reis und Milchgerichten, Erhitzen von Fertiggerichten.	25 - 50	Mindestens doppelte Menge Flüssigkeit zum Reis geben, Milchgerichte nach der Hälfte der Zeit umrühren.
3 - 4	Dünsten von Gemüse, Fisch, Fleisch.	20 - 45	Einige Esslöffel Flüssigkeit zugeben.
4 - 5	Kartoffeln dünsten.	20 - 60	Max. ¼ l Wasser für 750 g Kartoffeln verwenden.
4 - 5	Kochen Sie größere Mengen an Lebensmitteln, Eintopfgerichten und Suppen.	60 - 150	Bis zu 3 l Flüssigkeit plus Zutaten.
6 - 7	Sanftes Braten: Schnitzel, Cordon bleu, Kotelett, Frikadellen, Bratwürste, Leber, Mehlschwitze, Eier, Pfannkuchen, Krapfen.	nach Bedarf	Nach der Hälfte der Zeit wenden.
7 - 8	Scharfes Braten, Rösti, Lendenstücke, Steaks.	5 - 15	Nach der Hälfte der Zeit wenden.
9	Wasser kochen, Nudeln kochen, Fleisch anbraten (Gulasch, Schmorbraten), Frittieren von Pommes frites.		
P	Kochen Sie große Mengen Wasser. PowerBoost ist eingeschaltet.		

8.5 Tipps und Hinweise für Hob²Hood

Bei der Bedienung des Kochfelds mit der Funktion:

- Schützen Sie die Dunstabzugshaube vor direktem Sonnenlicht.
- Stellen Sie kein Halogenlicht auf die auf die Dunstabzugshaube.
- Decken Sie das Bedienfeld des Kochfelds nicht ab.
- Unterbrechen Sie den Signalfuss zwischen dem Kochfeld und der Dunstabzugshaube nicht (z. B. mit der Hand, einem Kochgeschirrgriff oder großen Topf). Siehe Abbildung.

Die unten abgebildete Haube dient nur für Illustrationszwecke.

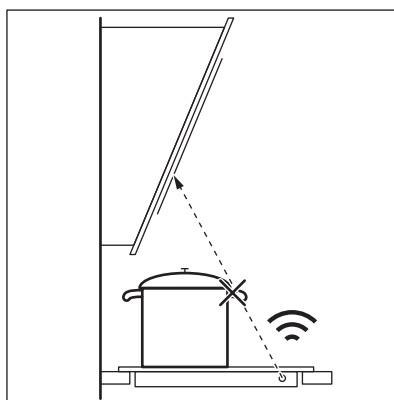



Andere ferngesteuerte Geräte können das Signal blockieren. Verwenden Sie keine derartigen Geräte in der Nähe des Kochfeldes, wenn Hob²Hood eingeschaltet ist.

Dunstabzugshauben mit der Funktion Hob²Hood

Das gesamte Sortiment an Dunstabzugshauben, die mit dieser Funktion

ausgestattet sind, finden Sie auf unserer Kunden-Website. AEG Dunstabzugshauben, die mit dieser Funktion ausgestattet sind, haben das Symbol .

9. REINIGUNG UND PFLEGE

WARNUNG!

Siehe Kapitel Sicherheitshinweise.

9.1 Allgemeine Informationen

- Reinigen Sie das Kochfeld nach jedem Gebrauch.
- Verwenden Sie stets Kochgeschirr mit sauberen Böden.
- Kratzer oder dunkle Flecken auf der Oberfläche beeinträchtigen die Funktionsfähigkeit des Kochfelds nicht.
- Verwenden Sie einen Spezialreiniger zur Reinigung der Kochfeldoberfläche.
- Verwenden Sie einen speziellen Reinigungsschaber für das Glas.

9.2 Reinigen des Kochfelds

- **Sofort entfernen:** Geschmolzener Kunststoff, Plastikfolie, Salz, Zucker und

Lebensmittel mit Zucker, sonst kann der Schmutz das Kochfeld beschädigen. Achten Sie darauf, dass sich niemand Verbrennungen zuzieht. Den speziellen Reinigungsschaber schräg zur Glasfläche ansetzen und über die Oberfläche bewegen.

- **Entfernen, wenn das Kochfeld ausreichend kühl ist:** Kalksteinringe, Wasserringe, Fettflecken, glänzende metallische Verfärbung. Reinigen Sie das Kochfeld mit einem feuchten Tuch und nicht scheuernden Reinigungsmittel. Wischen Sie das Kochfeld nach der Reinigung mit einem weichen Tuch trocken.
- **Entfernen Sie glänzende metallische Verfärbung:** Benutzen Sie für die Reinigung der Glasoberfläche ein mit einer Lösung aus Essig und Wasser angefeuchtetes Tuch.



10. FEHLERSUCHE



WARNUNG!

Siehe Kapitel Sicherheitshinweise.

10.1 Was zu tun ist, wenn ...

Störung	Mögliche Ursache	Problembesehung
Das Kochfeld kann nicht eingeschaltet oder bedient werden.	Das Kochfeld ist nicht oder nicht ordnungsgemäß an die Spannungsversorgung angeschlossen.	Prüfen Sie, ob das Kochfeld ordnungsgemäß an die Spannungsversorgung angeschlossen ist.

Störung	Mögliche Ursache	Problembesehung
	Die Sicherung ist durchgebrannt.	Vergewissern Sie sich, dass die Sicherung die Ursache für die Störung ist. Brennt die Sicherung wiederholt durch, wenden Sie sich an eine qualifizierte Elektrofachkraft.
	Sie haben die Kochstufe nicht innerhalb von 60 Sekunden eingestellt.	Schalten Sie das Kochfeld erneut ein und stellen Sie die Kochstufe ein, bevor 60 Sekunden verstrichen sind.
	Sie haben 2 oder mehr Sensorfelder gleichzeitig berührt.	Berühren Sie nur ein Sensorfeld.
	Pause ist eingeschaltet.	Siehe „Täglicher Gebrauch“.
	Auf dem Bedienfeld befinden sich Wasser- oder Fettspritzer.	Reinigen Sie das Bedienfeld.
Es ist ein konstanter Piepton zu hören.	Unsachgemäßer elektrischer Anschluss.	Trennen Sie das Kochfeld von der Stromversorgung. Wenden Sie sich an eine Elektrofachkraft zur Überprüfung der Installation.
Sie können die höchste Kochstufe für eine der Kochzonen nicht einschalten.	Die anderen Kochzonen verbrauchen die maximal verfügbare Leistung. Ihr Kochfeld funktioniert einwandfrei.	Reduzieren Sie die Leistung der anderen Kochzonen, die an dieselbe Phase angeschlossen sind. Siehe „Leistungsbegrenzung“.
Ein akustisches Signal ertönt und das Kochfeld wird ausgeschaltet. Wenn das Kochfeld ausgeschaltet ist, ertönt ein akustisches Signal.	Sie haben etwas auf ein oder mehrere Sensorfelder gestellt.	Entfernen Sie den Gegenstand von den Sensorfeldern.
Das Kochfeld wird ausgeschaltet.	Sie haben etwas auf das Sensorfeld  gestellt.	Entfernen Sie den Gegenstand von dem Sensorfeld.
Die Restwärmeanzeige funktioniert nicht.	Die Kochzone ist nicht heiß, da sie nur kurze Zeit in Betrieb war oder der Sensor ist beschädigt.	Wenn die Kochzone lange genug betrieben wurde, um heiß zu sein, wenden Sie sich an ein autorisiertes Kundenzentrum.
	Sie benutzen einen sehr großen Topf, der das Signal blockiert.	Verwenden Sie einen kleineren Topf, wechseln Sie die Kochzone oder bedienen Sie die Dunstabzugshaube manuell.
Das Bedienfeld fühlt sich heiß an.	Das Kochgeschirr ist zu groß oder Sie legen es zu nah an das Bedienfeld.	Stellen Sie großes Kochgeschirr nach Möglichkeit auf die hinteren Kochzonen.
Es ertönt kein Signalton, wenn Sie die Sensorfelder des Bedienfelds berühren.	Der Ton ist ausgeschaltet.	Schalten Sie den Ton ein. Siehe „Täglicher Gebrauch“.
Die Anzeige über dem Symbol  leuchtet auf.	Kindersicherung oder Verriegelung ist eingeschaltet.	Siehe „Täglicher Gebrauch“.

Störung	Mögliche Ursache	Problembesehung
Die Einstellskala blinkt.	Es befindet sich kein Kochgeschirr auf der Kochzone oder die Kochzone ist nicht vollständig bedeckt.	Stellen Sie das Kochgeschirr so auf die Kochzone, dass sie vollständig bedeckt wird.
	Sie verwenden ungeeignetes Kochgeschirr.	Verwenden Sie Kochgeschirr geeignet für Induktionskochfelder. Siehe „Tipps und Hinweise“.
	Der Durchmesser des Kochgeschirrbodens ist zu klein für die Kochzone.	Verwenden Sie Kochgeschirr mit den richtigen Abmessungen. Siehe hierzu „Technische Daten“.
 und eine Zahl werden angezeigt.	Es ist ein Fehler im Kochfeld aufgetreten.	Schalten Sie das Kochfeld aus und nach 30 Sekunden wieder ein. Wenn  erneut erscheint, trennen Sie das Kochfeld von der Spannungsversorgung. Schalten Sie nach 30 Sekunden das Kochfeld wieder ein. Wenn das Problem weiterhin besteht, wenden Sie sich an ein autorisiertes Servicezentrum.

10.2 Wenn Sie keine Lösung finden ...

Wenn Sie das Problem nicht selbst lösen können, wenden Sie sich an Ihren Händler oder einen autorisierten Kundendienst. Geben Sie die Daten auf dem Typenschild an. Vergewissern Sie sich, dass Sie das Kochfeld richtig bedient haben. Wenn die

Wartung von einem Servicetechniker oder einem Händler nicht kostenlos erfolgt, ist auch während der Garantiezeit eine Gebühr zu entrichten. Die Informationen über Garantiezeitraum und autorisierte Kundendienststellen finden Sie in der Garantiebroschüre.

11. TECHNISCHE DATEN

11.1 Typenschild

Modell IKE85753FB
 Typ 62 D5A 01 AA
 Induktion 7.2 kW
 Ser.-Nr.
 AEG

Produkt-Nummer (PNC) 949 597 907 00
 220 - 240 V / 400 V 2N 50 Hz
 Hergestellt in: Deutschland
 7.2 kW



11.2 Technische Daten der Kochzonen

Kochzone	Nennleistung (höchste Kochstufe) [W]	PowerBoost [W]	PowerBoost maximale Einschaltdauer [Min.]	Durchmesser des Kochgeschirrs [mm]
Vorne links	2300	3200	10	125 - 180

Kochzone	Nennleistung (höchste Kochstufe) [W]	PowerBoost [W]	PowerBoost maximale Einschaltdauer [Min.]	Durchmesser des Kochgeschirrs [mm]
Hinten links	2300	3200	10	125 - 210
Vorne mittig	2300	3200	10	125 - 210
Vorne rechts	2300	3200	10	125 - 180
Hinten rechts	2300	3200	10	125 - 210

Die Leistung der Kochzonen kann leicht von den Daten in der Tabelle abweichen. Sie ändert sich mit dem Material und den Abmessungen des Kochgeschirrs.

Verwenden Sie für optimale Kochergebnisse kein Kochgeschirr, dessen Durchmesser größer als der in der Tabelle angegebene Wert ist.

12. ENERGIEEFFIZIENZ

12.1 Produktinformationen*

Modellbezeichnung	IKE85753FB		
Kochfeldtyp	Einbau-Kochfeld		
Anzahl der Kochzonen	5		
Heiztechnik	Induktion		
Durchmesser der kreisförmigen Kochzonen (Ø)	Vorne mittig	21,0 cm	
Länge (L) und Breite (B) der nicht kreisförmigen Kochzone	Vorne links	L 22,3 cm B 22,0 cm	
Länge (L) und Breite (B) der nicht kreisförmigen Kochzone	Hinten links	L 22,3 cm B 22,0 cm	
Länge (L) und Breite (B) der nicht kreisförmigen Kochzone	Vorne rechts	L 22,3 cm B 22,0 cm	
Länge (L) und Breite (B) der nicht kreisförmigen Kochzone	Hinten rechts	L 22,3 cm B 22,0 cm	
Energieverbrauch pro Kochzone (EC electric cooking)	Vorne links	179,6 Wh/kg	
	Hinten links	189,1 Wh/kg	
	Vorne mittig	189,1 Wh/kg	
	Vorne rechts	187,3 Wh/kg	
	Hinten rechts	189,1 Wh/kg	
Energieverbrauch des Kochfelds (EC electric hob)	186,8 Wh/kg		

* Für die Europäische Union gemäß EU-Richtlinie EU 66/2014. Für Weißrussland gemäß STB 2477-2017 Anhang A. Für die Ukraine gemäß 742/2019.

IEC / EN 60350-2 - Elektrische Kochgeräte für den Hausgebrauch - Teil 2: Kochfelder - Verfahren zur Messung der Leistung.

Die Energiemessungen der Kochflächen wurden an den Markierungen der entsprechenden Kochzonen vorgenommen.

12.2 Energie sparen

Beachten Sie folgende Tipps, um beim täglichen Kochen Energie zu sparen.

- Wenn Sie Wasser erwärmen, verwenden Sie nur die benötigte Menge.
- Decken Sie Kochgeschirr, wenn möglich, mit einem Deckel ab.
- Stellen Sie Kochgeschirr auf die Kochzone, bevor Sie sie einschalten.

- Stellen Sie kleineres Kochgeschirr auf die kleineren Kochzonen.
- Stellen Sie das Kochgeschirr mittig auf die Kochzone.
- Nutzen Sie die Restwärme, um die Speisen warm zu halten oder zu schmelzen.

13. INFORMATIONEN ZUR ENTSORGUNG

Ihre Pflichten als Endnutzer



Dieses Elektro- bzw. Elektronikgerät ist mit einer durchgestrichenen Abfalltonne auf Rädern gekennzeichnet. Das Gerät darf deshalb nur getrennt vom unsortierten Siedlungsabfall gesammelt und zurückgenommen werden, es darf also **nicht** in den Hausmüll gegeben werden. Das Gerät kann z. B. bei einer kommunalen Sammelstelle oder ggf. bei einem Vertreiber (siehe zu deren Rücknahmepflichten unten) abgegeben werden. Das gilt auch für alle Bauteile, Unterbaugruppen und Verbrauchsmaterialien des zu entsorgenden Altgeräts.

Bevor das Altgerät entsorgt werden darf, müssen alle Altbatterien und Altakkumulatoren vom Altgerät getrennt werden, die nicht vom Altgerät umschlossen sind. Das gleiche gilt für Lampen, die zerstörungsfrei aus dem Altgerät entnommen werden können. Der Endnutzer ist zudem selbst dafür verantwortlich, personenbezogene Daten auf dem Altgerät zu löschen.

Hinweise zum Recycling

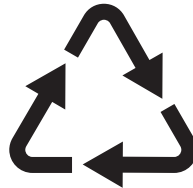

Helfen Sie mit, alle Materialien zu recyceln, die mit diesem Symbol gekennzeichnet sind. Entsorgen Sie solche Materialien, insbesondere Verpackungen, nicht im Hausmüll sondern über die bereitgestellten Recyclingbehälter oder die entsprechenden örtlichen Sammelsysteme.

Recyceln Sie zum Umwelt- und Gesundheitsschutz auch elektrische und elektronische Geräte.

Rücknahmepflichten der Vertreiber in Deutschland

Wer auf mindestens 400 m² Verkaufsfläche Elektro- und Elektronikgeräte vertreibt oder sonst geschäftlich an Endnutzer abgibt, ist verpflichtet, bei Abgabe eines neuen Geräts ein Altgerät des Endnutzers der gleichen Geräteart, das im Wesentlichen die gleichen Funktionen wie das neue Gerät erfüllt, am Ort der Abgabe oder in unmittelbarer Nähe hierzu unentgeltlich zurückzunehmen. Das gilt auch für Vertreiber von Lebensmitteln mit einer Gesamtverkaufsfläche von mindestens 800 m², die mehrmals im Kalenderjahr oder dauerhaft Elektro- und Elektronikgeräte anbieten und auf dem Markt bereitstellen. Solche Vertreiber müssen zudem auf Verlangen des Endnutzers Altgeräte, die in keiner äußeren Abmessung größer als 25 cm sind (kleine Elektrogeräte), im

Einzelhandelsgeschäft oder in unmittelbarer Nähe hierzu unentgeltlich zurückzunehmen; die Rücknahme darf in diesem Fall nicht an den Kauf eines Elektro- oder Elektronikgerätes geknüpft, kann aber auf drei Altgeräte pro Geräteart beschränkt werden.

Ort der Abgabe ist auch der private Haushalt, wenn das neue Elektro- oder Elektronikgerät dorthin geliefert wird; in diesem Fall ist die Abholung des Altgerätes für den Endnutzer kostenlos.

Die vorstehenden Pflichten gelten auch für den Vertrieb unter Verwendung von Fernkommunikationsmitteln, wenn die Vertrieber Lager- und Versandflächen für Elektro- und Elektronikgeräte bzw. Gesamtlager- und -versandflächen für Lebensmittel vorhalten, die den oben genannten Verkaufsflächen entsprechen. Die unentgeltliche Abholung von Elektro- und Elektronikgeräten ist dann aber auf Wärmeüberträger (z. B. Kühlschrank), Bildschirme, Monitore und Geräte, die Bildschirme mit einer Oberfläche von mehr als 100 cm² enthalten, und Geräte beschränkt, bei denen mindestens eine der äußeren Abmessungen mehr als 50 cm beträgt. Für alle übrigen Elektro- und Elektronikgeräte muss der Vertrieber geeignete Rückgabemöglichkeiten in zumutbarer Entfernung zum jeweiligen Endnutzer gewährleisten; das gilt auch für

kleine Elektrogeräte (s.o.), die der Endnutzer zurückgeben will, ohne ein neues Gerät zu kaufen.

Rücknahmepflichten von Vertriebern und andere Möglichkeiten der Entsorgung von Elektro- und Elektronikgeräten in der Region Wallonien

Vertrieber, die Elektro- und Elektronikgeräte verkaufen, sind verpflichtet, bei der Lieferung von Neugeräten Altgeräte desselben Typs, die im Wesentlichen die gleichen Funktionen wie die Neugeräte erfüllen, kostenlos vom Endverbraucher zurückzunehmen. Dies gilt auch bei der Lieferung von neuen Elektro- und Elektronikgeräten oder beim Fernabsatz.

Darüber hinaus ist jeder, der Elektro- und Elektronikgeräte auf einer Verkaufsfläche von mindestens 400 m² verkauft, verpflichtet, Altgeräte, die in keiner äußeren Abmessung größer als 25 cm sind (Elektrokleingeräte), im Ladengeschäft oder in unmittelbarer Nähe kostenlos zurückzunehmen; die Rücknahme darf in diesem Fall nicht vom Kauf eines Elektro- oder Elektronikgerätes abhängig gemacht werden.

Die Rücknahme von Elektro- und Elektronikgeräten kann auch auf Containerplätzen oder zugelassenen Recyclinghöfen erfolgen. Für weitere Informationen wenden Sie sich bitte an Ihre Gemeindeverwaltung.

PER RISULTATI PERFETTI

Grazie per aver scelto di acquistare questo prodotto AEG. Lo abbiamo creato per fornirvi prestazioni impeccabili per molti anni, grazie a tecnologie innovative che vi semplificheranno la vita - funzioni che non troverete sulle normali apparecchiature. Vi invitiamo di dedicare qualche minuto alla lettura per sapere come trarre il massimo dal vostro elettrodomestico.

Visitate il nostro sito web per:



Ricevere consigli, scaricare i nostri opuscoli, eliminare eventuali anomalie, ottenere informazioni sull'assistenza e la riparazione:

www.aeg.com/support



Per registrare il vostro prodotto e ricevere un servizio migliore:

www.registreaeg.com



Acquistare accessori, materiali di consumo e ricambi originali per la vostra apparecchiatura:

www.aeg.com/shop

ASSISTENZA CLIENTI E ASSISTENZA TECNICA

Consigliamo sempre l'impiego di ricambi originali.

Quando si contatta il nostro Centro di Assistenza Autorizzato, accertarsi di avere a disposizione i dati seguenti: Modello, numero dell'apparecchio (PNC), numero di serie. Le informazioni sono riportate sulla targhetta identificativa.

 **Avvertenza/Attenzione** - Importanti Informazioni per la sicurezza

 **Informazioni generali e suggerimenti**

 **Informazioni ambientali**

Con riserva di modifiche.

INDICE

1. INFORMAZIONI DI SICUREZZA.....	110
2. ISTRUZIONI DI SICUREZZA.....	112
3. INSTALLAZIONE.....	114
4. DESCRIZIONE DEL PRODOTTO.....	117
5. PRIMA DEL PRIMO UTILIZZO.....	118
6. UTILIZZO QUOTIDIANO.....	119
7. FUNZIONI AGGIUNTIVE.....	121
8. CONSIGLI E SUGGERIMENTI UTILI.....	124
9. MANUTENZIONE E PULIZIA.....	126
10. GUIDA ALLA RISOLUZIONE DEI PROBLEMI.....	127
11. DATI TECNICI.....	128
12. EFFICIENZA ENERGETICA.....	129
13. CONSIDERAZIONI SULL'AMBIENTE.....	130

1. ⚠️ INFORMAZIONI DI SICUREZZA

Leggere attentamente le istruzioni fornite prima di installare e utilizzare l'apparecchiatura. I produttori non sono responsabili di eventuali lesioni o danni derivanti da un'installazione o un uso scorretti. Conservare sempre le istruzioni in un luogo sicuro e accessibile per poterle consultare in futuro.

1.1 Sicurezza dei bambini e delle persone vulnerabili

- Quest'apparecchiatura può essere usata da bambini a partire da 8 anni di età e da adulti con capacità fisiche, sensoriali o mentali limitate o con scarsa esperienza e conoscenza sull'uso dell'apparecchiatura, solamente se sorvegliati o se istruiti relativamente all'utilizzo in sicurezza dell'apparecchiatura e se hanno compreso i rischi coinvolti. I bambini che hanno meno di 8 anni e le persone con disabilità diffuse e complesse vanno tenuti lontani dall'elettrodomestico, a meno che non vi sia una supervisione continua.
- Sorvegliare i bambini per assicurarsi che non giochino con l'apparecchiatura.
- Tenere gli imballaggi lontano dai bambini e smaltirli in modo adeguato.
- **AVVERTENZA:** Tenere i bambini e gli animali domestici lontani dall'elettrodomestico durante il funzionamento o il raffreddamento. Le parti accessibili si riscaldano molto durante l'uso.
- Se l'elettrodomestico ha un dispositivo di sicurezza per i bambini sarà opportuno attivarlo.
- I bambini non devono eseguire interventi di pulizia e manutenzione sull'elettrodomestico senza essere supervisionati.

1.2 Avvertenze di sicurezza generali

- L'apparecchiatura è destinata solo alla cottura.

- Quest'apparecchiatura è progettata per un uso domestico singolo in un ambiente interno.
- Quest'apparecchiatura può essere utilizzata in uffici, camere d'albergo, camere di bed & breakfast, alloggi in agriturismi e altre sistemazioni simili in cui tale utilizzo non superi i livelli di utilizzo domestico (medi).
- **AVVERTENZA:** L'elettrodomestico e le parti accessibili si riscaldano molto durante l'uso. Fare attenzione a non toccare gli elementi riscaldanti.
- **AVVERTENZA:** Non lasciare mai il piano cottura incustodito durante la preparazione di pietanze in quanto olio e grassi potrebbero incendiarsi.
- Non usare mai acqua per spegnere il fuoco di cottura. Spegnere l'apparecchiatura e coprire le fiamme, per esempio, con una coperta o un coperchio.
- **AVVERTENZA:** L'apparecchiatura non deve essere alimentata tramite un commutatore esterno, come un timer, o collegata a un circuito regolarmente acceso e spento da un'azienda.
- **ATTENZIONE:** Il processo di cottura deve essere sorvegliato. I processi di cottura brevi devono essere sorvegliati continuamente.
- **AVVERTENZA:** Pericolo di incendio: Non conservare alcun oggetto sulle superfici di cottura.
- Oggetti metallici quali coltelli, forchette, cucchiai e coperchi non devono essere posti sulla superficie del piano di cottura in quanto possono diventare molto caldi.
- Non utilizzare l'apparecchiatura prima di installarla nella struttura a incasso.
- Non utilizzare vaporelle per pulire l'elettrodomestico.
- Dopo l'uso, spegnere l'elemento del piano cottura utilizzato mediante il comando corrispondente, senza considerare quanto indicato dal rilevatore di utensili.
- Se la superficie in vetroceramica/vetro presenta delle crepe, spegnere l'apparecchiatura e scollegarla dalla presa di corrente. Qualora l'apparecchiatura sia collegata

direttamente alla corrente mediante una scatola di derivazione, togliere il fusibile per scollegarla dall'alimentazione. In ogni caso, contattare il Centro Assistenza Autorizzato.

- Se il cavo di alimentazione è danneggiato, deve essere sostituito dal produttore, da un centro di assistenza autorizzato o da una persona qualificata per evitare situazioni di pericolo.
- **AVVERTENZA:** Utilizzare esclusivamente protezioni per il piano cottura progettate dal produttore dell'apparecchiatura o indicate dallo stesso nelle istruzioni d'uso, come ad esempio accessori idonei o le protezioni per il piano cottura incorporate nell'apparecchiatura. Utilizzare protezioni inadeguate aumenta il rischio di incidenti.

2. ISTRUZIONI DI SICUREZZA

2.1 Installazione

AVVERTENZA!

L'installazione dell'apparecchiatura deve essere eseguita da personale qualificato.

AVVERTENZA!

Vi è il rischio di ferirsi o danneggiare l'apparecchiatura.

- Rimuovere tutti i materiali di imballaggio.
- Non installare o utilizzare l'apparecchiatura se è danneggiata.
- Attenersi alle istruzioni fornite insieme all'apparecchiatura.
- È necessario rispettare la distanza minima dalle altre apparecchiature.
- Prestare sempre attenzione in fase di spostamento dell'apparecchiatura, dato che è pesante. Usare sempre i guanti di sicurezza e le calzature adeguate.
- Proteggere le superfici di taglio con un materiale di tenuta per evitare che l'umidità causi dei rigonfiamenti.
- Proteggere la base dell'apparecchiatura da vapore e umidità.
- Non installare l'apparecchiatura accanto ad una porta o sotto una finestra, per

evitare che pentole calde cadano dall'apparecchiatura quando la porta o la finestra sono aperte.

- Ogni apparecchiatura dispone di ventole di raffreddamento sulla parte inferiore.
- Se l'apparecchiatura viene installata sopra a un cassetto:
 - Non tenere oggetti di piccole dimensioni o fogli di carta che potrebbero essere aspirati, dato che possono danneggiare le ventole di raffreddamento o guastare il funzionamento del sistema di raffreddamento.
 - Mantenere una distanza di almeno due cm fra la parte inferiore dell'apparecchiatura e le componenti conservate nel cassetto.
- Togliere gli eventuali pannelli separatori installati nel mobiletto sotto all'apparecchiatura.

2.2 Collegamento elettrico

AVVERTENZA!

Rischio di incendio e scossa elettrica.

- Tutti i collegamenti elettrici devono essere effettuati da un elettricista qualificato .

- L'apparecchiatura deve disporre di una messa a terra.
- Prima di qualsiasi intervento è necessario verificare che l'apparecchiatura sia scollegata dalla rete elettrica.
- Verificare che i parametri sulla targhetta siano compatibili con le indicazioni elettriche dell'alimentazione.
- Verificare che l'apparecchiatura sia installata correttamente. L'allentamento di un collegamento elettrico o di una spina (ove previsti) può provocare un forte surriscaldamento del terminale.
- Utilizzare il cavo dell'alimentazione elettrica corretto.
- Non lasciare che il cavo dell'alimentazione elettrica si aggrovigli.
- Assicurarsi che sia installata una protezione contro gli urti.
- Utilizzare il serracavo sul cavo.
- Assicurarsi che il cavo dell'alimentazione o la spina (ove previsti) non sfiorino l'apparecchiatura o le pentole roventi quando si collega l'apparecchiatura a una presa.
- Non utilizzare prese multiple e prolunghe.
- Accertarsi di non danneggiare la spina o il cavo (ove previsti). Contattare il nostro Centro Assistenza autorizzato o un elettricista qualificato per sostituire un cavo danneggiato.
- I dispositivi di protezione da scosse elettriche devono essere fissati in modo tale da non poter essere disattivati senza l'uso di attrezzi.
- Inserire la spina di alimentazione nella presa solo al termine dell'installazione. Verificare che la spina di alimentazione rimanga accessibile dopo l'installazione.
- Nel caso in cui la spina di corrente sia allentata, non collegarla alla presa.
- Non tirare il cavo di alimentazione per scollegare l'apparecchiatura. Tirare sempre dalla spina.
- Servirsi unicamente di dispositivi di isolamento adeguati: interruttori automatici, fusibili (quelli a tappo devono essere rimossi dal portafusibile), sganciatori per correnti di guasto a terra e relè.
- L'impianto elettrico deve essere dotato di un dispositivo di isolamento che consenta di scollegare l'apparecchiatura dalla presa di corrente a tutti i poli. Il dispositivo di

isolamento deve avere una larghezza dell'apertura di contatto non inferiore ai 3 mm.

2.3 Utilizzo:

AVVERTENZA!

Rischio di lesioni, ustioni o scosse elettriche.

- Non modificare le specifiche tecniche dell'apparecchiatura.
- Rimuovere tutto l'imballaggio, le etichette e la pellicola protettiva (se presente), prima del primo utilizzo.
- Assicurarsi che le aperture di ventilazione non siano bloccate.
- Non lasciare l'elettrodomestico incustodito durante il funzionamento.
- Impostare le zone di cottura su "off" dopo ogni utilizzo.
- Non appoggiare posate o coperchi sulle zone di cottura. Possono diventare roventi.
- Non accendere l'elettrodomestico con le mani bagnate o quando è a contatto con l'acqua.
- Non utilizzare l'elettrodomestico come superficie di lavoro o come superficie di deposito.
- Se la superficie dell'apparecchiatura presenta delle incrinature, scollegarla immediatamente dall'alimentazione per evitare scosse elettriche.
- I portatori di pacemaker devono mantenere una distanza di almeno 30 cm dalle zone di cottura a induzione quando l'apparecchiatura è in funzione.
- Quando si immergono gli alimenti nell'olio bollente, questo potrebbe schizzare.

AVVERTENZA!

Pericolo di incendio ed esplosioni.

- Grassi e olio riscaldati possono rilasciare vapori infiammabili. Tenere le fiamme o gli oggetti caldi lontani da grassi e oli in fase di cottura.
- I vapori rilasciati dall'olio a temperatura elevata possono provocare una combustione spontanea.
- L'olio usato, che può contenere residui di cibo, può causare un incendio a una

temperatura inferiore rispetto all'olio utilizzato per la prima volta.

- Non appoggiare o tenere liquidi o materiali infiammabili, né oggetti facilmente infiammabili sull'apparecchiatura, al suo interno o nelle immediate vicinanze.

AVVERTENZA!

Vi è il rischio di danneggiare l'apparecchiatura.

- Non tenere pentole calde sul pannello dei comandi.
- Non mettere coperchi caldi sulla superficie in vetro del piano cottura.
- Non esporre al calore pentole vuote.
- Fare attenzione a non lasciar cadere oggetti o pentole sull'apparecchiatura. La superficie si potrebbe danneggiare.
- Non attivare le zone di cottura con pentole vuote o senza pentole.
- Non mettere fogli di alluminio sull'apparecchiatura.
- Le pentole in ghisa o con il fondo danneggiato possono graffiare la superficie in vetro/vetroceramica. Sollevare sempre questi oggetti quando è necessario spostarli sulla superficie di cottura.

2.4 Pulizia e cura

- Pulire regolarmente l'apparecchiatura per evitare il deterioramento dei materiali che compongono la superficie.
- Disattivare l'apparecchiatura e lasciarla raffreddare prima di procedere con la pulizia.
- Non nebulizzare acqua né utilizzare vapore per pulire l'apparecchiatura.

3. INSTALLAZIONE

AVVERTENZA!

Fare riferimento ai capitoli sulla sicurezza.

3.1 Prima dell'installazione

Prima di installare il piano di cottura, annotare l'informazione riportata di seguito presente sulla targhetta dei dati. La targhetta dei dati è

- Pulire l'apparecchiatura con un panno inumidito e morbido. Utilizzare solo detergenti neutri. Non usare prodotti abrasivi, spugnette abrasive, solventi od oggetti metallici.

2.5 Assistenza

- Per far riparare l'apparecchiatura, rivolgersi a un Centro di Assistenza Autorizzato. Utilizzare solo ricambi originali.
- Per quanto riguarda la lampada o le lampade all'interno di questo prodotto e le lampade di ricambio vendute separatamente: Queste lampade sono destinate a resistere a condizioni fisiche estreme negli elettrodomestici, come temperatura, vibrazioni, umidità, o sono destinate a segnalare informazioni sullo stato operativo dell'apparecchio. Non sono destinate ad essere utilizzate in altre applicazioni e non sono adatte per l'illuminazione di ambienti domestici.

2.6 Smaltimento

AVVERTENZA!

Rischio di lesioni o soffocamento.

- Contattare le autorità locali per ricevere informazioni su come smaltire correttamente l'apparecchiatura.
- Staccare la spina dall'alimentazione elettrica.
- Tagliare il cavo elettrico dell'apparecchiatura e smaltirlo.

applicata sul lato inferiore del piano di cottura.

Numero di serie

3.2 Piani di cottura da incasso

Utilizzare esclusivamente piani di cottura da incasso solo dopo l'installazione in idonei piani di lavoro e mobili da incasso conformi alle norme.

3.3 Cavo di collegamento

- Il piano cottura è fornito con un cavo di collegamento.
- Per sostituire il cavo di alimentazione danneggiato, usare il seguente tipo di cavo: H05V2V2-F che resiste a una temperatura di 90 °C o superiore. Il cavo singolo deve avere un diametro minimo di 1,5 mm². Contattare il Centro di assistenza tecnica locale. Il cavo di collegamento può essere sostituito solo da elettricisti qualificati.

⚠ AVVERTENZA!

Tutti i collegamenti elettrici devono essere realizzati da un elettricista qualificato.

⚠ ATTENZIONE!

Non forare o saldare l'estremità del cavo. È vietato.

⚠ ATTENZIONE!

Non collegare il cavo senza la guaina terminale del cavo.

Collegamento bifase

1. Rimuovere la guaina terminale del cavo dai cavi nero e marrone.
2. Rimuovere l'isolamento dei cavi marrone e nero.
3. Applicare una nuova guaina terminale di 1,5 mm² sull'estremità del cavo comune (attrezzo speciale richiesto).

Sezione cavo 1,5 mm²

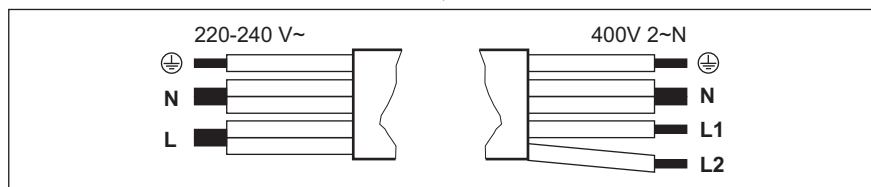

Collegamento monofase - 220 - 240 V~		Collegamento a due fasi - 400 V 2 ~ N	
⊕	Verde-giallo	Verde-giallo	⊕
N	Blu e blu	Blu e blu	N
L	Nero e marrone	Nero	L1
		Marrone	L2

3.4 Montaggio

Se s'installa il piano cottura sotto una cappa, consultare le istruzioni d'installazione della cappa per la distanza minima tra le apparecchiature.

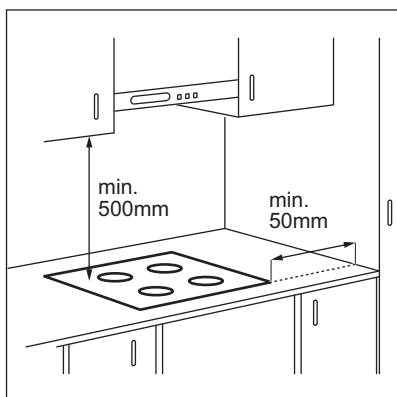

Se l'apparecchiatura è installata sopra un cassetto, la ventilazione del piano cottura riscalda gli articoli all'interno del cassetto durante il processo di cottura.

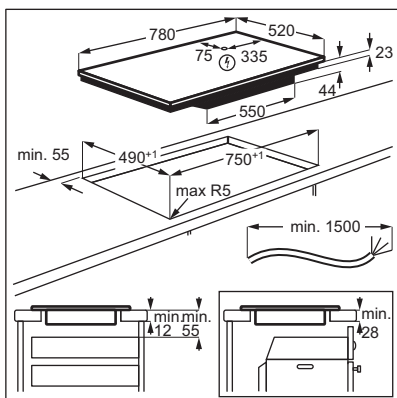

Trova il video tutorial "Come installare il piano cottura a induzione AEG: installazione del piano di lavoro" digitando il nome completo indicato nell'immagine sottostante.

 www.youtube.com/electrolux
www.youtube.com/aeg

How to install your AEG
 Induction Hob - Worktop installation



4. DESCRIZIONE DEL PRODOTTO

4.1 Disposizione del piano di cottura

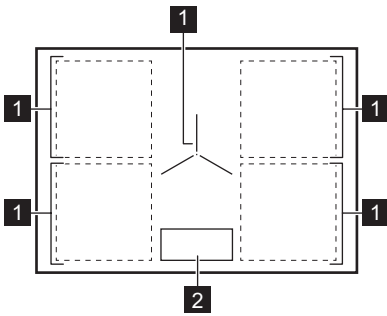

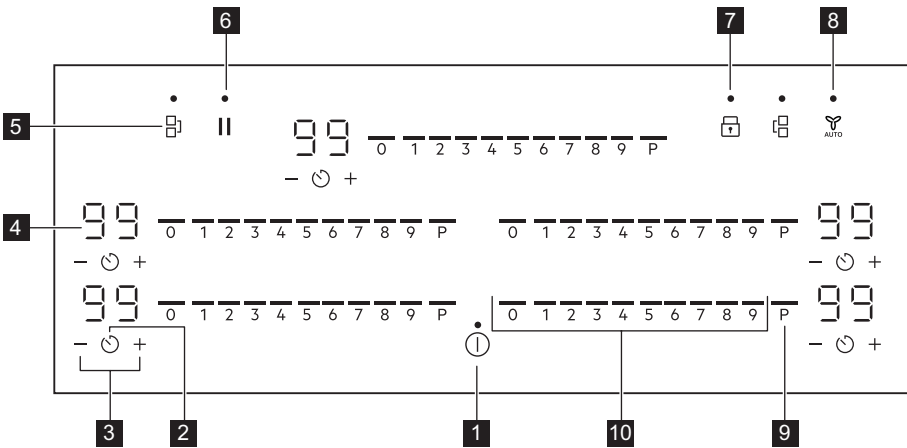

- 1 Zona di cottura a induzione
- 2 Pannello dei comandi

4.2 Disposizione del pannello dei comandi







Utilizzare i tasti sensore per mettere in funzione l'apparecchiatura. I display, gli indicatori ed i segnali acustici mostrano quali funzioni sono attive.

Tasto sensore	Funzione	Descrizione
1	In data / Spento	Per attivare e disattivare l'apparecchiatura.
2	Timer	Per impostare la funzione.
3	+ / -	Per aumentare o ridurre il tempo.

Tasto sensore	Funzione	Descrizione	
4	-	Display timer	Indica il tempo in minuti.
5		Bridge	Per attivare e disattivare la funzione.
6		Sospendi	Per attivare e disattivare la funzione.
7		Blocco / Dispositivo di sicurezza per bambini	Per bloccare/sbloccare il pannello dei comandi.
8		Hob [®] Hood	Per attivare e disattivare la modalità manuale della funzione.
9	P	PowerBoost	Per attivare la funzione.
10	-	Barra dei comandi	Per impostare un livello di potenza.

4.3 Spie display

Spia	Descrizione
 + cifra	Si è verificato un malfunzionamento.
 /  / 	OptiHeat Control(indicatore di calore residuo su 3 livelli): Continua la cottura / Mantieni caldo / Calore residuo.

5. PRIMA DEL PRIMO UTILIZZO

AVVERTENZA!

Fare riferimento ai capitoli sulla sicurezza.

5.1 Limitazione potenza

Limitazione potenza definisce quanta potenza viene utilizzata dal piano cottura in totale, entro i limiti dei fusibili per l'installazione domestica.





Il piano cottura è impostato sul livello di potenza massimo possibile per impostazione predefinita.

Per ridurre o aumentare il livello di potenza:

1. Accedere a Menu > Impostazioni utente.



Fare riferimento a "Struttura del menu".

2. Premere  sul timer anteriore finché non  compare.
3. Premere  /  sul timer anteriore per impostare il livello di potenza.

Livelli di potenza

Fare riferimento al capitolo "Dati tecnici".



ATTENZIONE!

Assicurarsi che la potenza selezionata sia idonea ai fusibili installati nell'impianto domestico.

- P72 — 7.200 W
- P15 — 1.500 W
- P20 — 2.000 W
- P25 — 2.500 W

- P30 — 3.000 W
- P35 — 3.500 W
- P40 — 4.000 W
- P45 — 4.500 W

- P50 — 5.000 W
- P60 — 6.000 W

6. UTILIZZO QUOTIDIANO

AVVERTENZA!

Fare riferimento ai capitoli sulla sicurezza.

6.1 Attivazione e disattivazione

Tenere premuto  per attivare o disattivare il piano di cottura.

6.2 Rilevamento pentole

Questa funzione indica la presenza di pentole sul piano cottura e disattiva le zone di cottura se non vengono rilevate pentole durante una sessione di cottura.

Se si posizionano le pentole su una zona di cottura prima di selezionare un'impostazione di calore, la spia sopra lo 0 sulla barra di controllo si illuminerà.

Se si rimuove la pentola da una zona di cottura attivata e la si mette temporaneamente da parte, le spie sopra la barra di controllo corrispondente iniziano a lampeggiare. Se non si rimette la pentola sulla zona di cottura attivata entro 60 secondi, la zona di cottura si disattiva automaticamente.

Per riprendere la cottura, assicurarsi di rimettere le pentole sulle zone di cottura entro il tempo indicato.

6.3 Utilizzo delle zone di cottura

Posizionare le pentole al centro della zona selezionata. Le zone di cottura a induzione si adattano automaticamente alla dimensione del fondo della pentola.

È possibile utilizzare una pentola grande collocata su due zone di cottura contemporaneamente. I tegami devono coprire le parti centrali delle due aree ma non andare oltre la zona contrassegnata. Se le pentole si trovano fra i due centri, non sarà attivata la funzione Bridge.

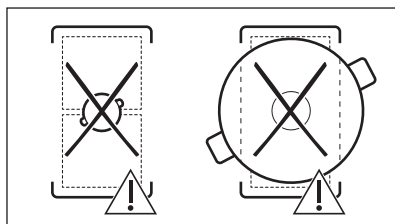
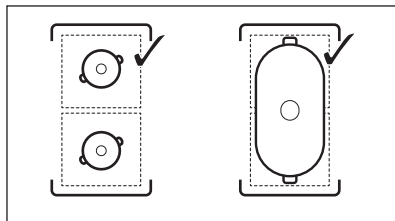

6.4 Impostazione di calore

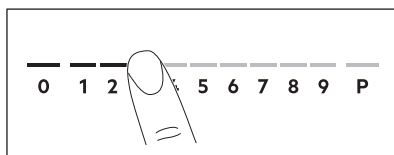

1. Premere il livello di calore desiderato sulla barra dei comandi.

Le spie sopra la barra di controllo vengono visualizzate fino al livello di calore selezionato.

2. Per disattivare una zona di cottura, premere 0.

6.5 PowerBoost

Questa funzione aumenta la potenza fornita alle zone di cottura a induzione. Questa funzione si può attivare per la zona di cottura a induzione soltanto per un intervallo di tempo limitato. Al termine di questo intervallo, la zona di cottura a induzione passa automaticamente al livello di potenza massimo impostato.



Fare riferimento al capitolo "Dati tecnici".

Per attivare la funzione per una zona di cottura: sfiorare **P**.

Per disattivare la funzione, modificare il livello di potenza.

6.6 OptiHeat Control (indicatore di calore residuo su 3 livelli)



AVVERTENZA!

Se la spia è accesa, il calore residuo può causare ustioni.

Le zone di cottura a induzione generano il calore richiesto per la cottura direttamente sul fondo della pentola. Il piano in vetroceramica viene riscaldato dal calore delle pentole.

Le spie compaiono quando una zona di cottura è calda. Mostrano il livello del calore residuo per le zone di cottura attualmente in uso.

La spia può anche comparire:

- per le zone di cottura vicine, anche se non vengono utilizzate,
- quando si collocano pentole calde sulla zona di cottura fredda,
- quando il piano cottura è disattivato ma la zona di cottura è ancora calda.

La spia scompare quando la zona di cottura si è raffreddata.

6.7 Timer

Timer

Usare questa funzione per indicare quanto a lungo dovrebbe funzionare una zona di cottura durante una sessione di cottura singola.

Per prima cosa impostare il livello di calore per la zona di cottura selezionata, quindi impostare la funzione.



Non è possibile attivare la funzione mentre la funzione Hob²Hood è in esecuzione.

1. Premere . 00 compare sul display del timer.
2. Premere **+** o **-** per impostare il tempo (00-99 minuti).
3. Premere per avviare il timer o attendere 3 secondi. Il timer inizia il conto alla rovescia.

Per modificare l'ora: selezionare la zona di cottura con , quindi premere **+** o **-**.

Per disattivare la funzione: selezionare la zona di cottura con , quindi premere **-**. Il tempo restante verrà azzerato.

Il timer termina il conto alla rovescia, viene emesso un segnale acustico e 00 lampeggia. La zona di cottura viene disattivata. Premere un'icona qualsiasi per interrompere il segnale e il lampeggiamento.

Contaminuti

Si può utilizzare questa funzione quando il piano di cottura è attivo ma le zone di cottura non sono in funzione. Il livello di calore mostra 00.



Non è possibile attivare la funzione mentre la funzione Hob²Hood è in esecuzione.

1. Premere .
2. Premere **+** o **-** per impostare l'ora. Il timer termina il conto alla rovescia, viene emesso un segnale acustico e 00 lampeggia. Premere un'icona qualsiasi per interrompere il segnale e il lampeggiamento.

Per disattivare la funzione: premere e **-**. Il tempo rimanente verrà azzerato.

6.8 Gestione energia

Se sono attive più zone e la potenza consumata supera la limitazione

dell'alimentazione, questa funzione distribuisce la potenza disponibile tra tutte le zone di cottura (collegate alla stessa fase). Il piano cottura controlla le impostazioni di calore per proteggere i fusibili dell'impianto domestico.

- Le zone di cottura sono raggruppate in base alla posizione e al numero delle fasi del piano cottura. Ogni fase ha un carico massimo di energia. Se il piano cottura raggiunge il limite della potenza massima disponibile entro la monofase, la potenza delle zone di cottura si riduce automaticamente.
- L'impostazione di calore della prima zona di cottura selezionata ha sempre la priorità. La potenza residua sarà suddivisa tra le altre zone di cottura in base all'ordine di selezione.
- Per le zone di cottura a potenza ridotta, la barra di controllo lampeggia e mostra le impostazioni di calore massime.
- Attendere finché il display non smette di lampeggiare o ridurre l'impostazione di calore della zona di cottura selezionata per ultimo. Le zone di cottura continueranno a funzionare con l'impostazione di calore ridotto. Se necessario, modificare manualmente le impostazioni di calore delle zone di cottura.

Fare riferimento alla figura per le possibili combinazioni in cui la potenza può essere distribuita tra le zone di cottura.

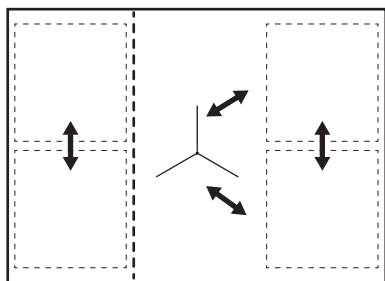

7. FUNZIONI AGGIUNTIVE

7.1 Spegnimento automatico

La funzione disattiva automaticamente il piano cottura se:

6.9 Struttura del menu

La tabella mostra la struttura del menu di base.

Impostazioni utente

Simbolo	Impostazione	Opzioni possibili
b	Suono	In data / Spento (-)
P	Limitazione potenza	15 - 72
H	Modalità cappa	0 - 6
E	Cronologia allarmi/errori	L'elenco degli allarmi/errori recenti.

Per immettere le impostazioni utente:

tenere premuto per 3 secondi. Quindi tenere premuto . Le impostazioni vengono visualizzate sul timer delle zone di cottura a sinistra.

Navigazione nel menu: il menu è costituito dal simbolo di impostazione e da un valore. Il simbolo appare sul timer posteriore e il valore appare sul timer anteriore. Per navigare tra le impostazioni, premere sul timer anteriore. Per modificare il valore dell'impostazione premere o sul timer anteriore.

Per uscire dal menu: premere .

OffSound Control

È possibile attivare/disattivare i segnali acustici in Menu > Impostazioni utente.



Fare riferimento a "Struttura del menu".

Anche quando sono disattivati, è possibile udire un segnale acustico quando:

- si sfiora ,
- il valore del timer diminuisce,
- si preme un simbolo inattivo.

- tutte le zone di cottura siano disattivate,

- non eseguire impostazioni del livello di calore o della velocità della ventola dopo l'attivazione del piano cottura,
- È stato versato o appoggiato qualcosa sul pannello dei comandi per più di 10 secondi (una teglia, uno straccio ecc.). Viene emesso un segnale acustico e il piano cottura si disattiva. Rimuovere l'oggetto o pulire il pannello dei comandi.
- Il piano cottura è surriscaldato (ad es. quando si esaurisce l'acqua in ebollizione nella pentola). Lasciare raffreddare la zona di cottura prima di utilizzare nuovamente il piano cottura.
- Non è stata disattivata una zona di cottura o non è stato modificato il livello di potenza. Dopo un po' di tempo, il piano cottura si disattiva.

Rapporto tra impostazione di calore e il tempo dopo cui l'apparecchiatura si disattiva:

Impostazione di calore	Il piano cottura si disattiva dopo
1 - 2	6 ore
3 - 4	5 ore
5	4 ore
6 - 9	1,5 ore

7.2 Sospendi

Questa funzione pone tutte le zone di cottura accese sull'impostazione di calore più basso.

Premere **||** per attivare la funzione. Il livello di calore viene ridotto a 1.

Per disattivare la funzione: premere **||**. La precedente impostazione di calore entra in funzione.

7.3 Blocco

È possibile bloccare il pannello dei comandi mentre il piano cottura è in funzione. Impedisce una modifica accidentale delle impostazioni del livello di calore.

Impostare prima il livello di calore.

Per attivare la funzione: premere **🔒**.

Per disattivare la funzione: premere di nuovo **🔒**.



La funzione si disattiva quando si disattiva il piano cottura.

7.4 Dispositivo di sicurezza per bambini

Questa funzione impedisce il funzionamento accidentale del piano cottura.

Per attivare la funzione: premere **⌚**. Non eseguire alcuna impostazione del livello di calore. Tenere premuto **🔒** per tre secondi, finché non compare la spia sopra il simbolo. Disattivare il piano cottura con **⌚**.



La funzione resta attiva quando si disattiva il piano cottura. La spia sopra **🔒** è accesa.

Per disattivare la funzione: premere **⌚**. Non eseguire alcuna impostazione del livello di calore. Tenere premuto **🔒** per 3 secondi, finché la spia sopra il simbolo non si spegne. Disattivare il piano cottura con **⌚**.

Cottura con la funzione attivata: premere **⌚**, quindi premere **🔒** per tre secondi, fino a quando la spia sopra il simbolo non si spegne. È possibile mettere in funzione il piano cottura. Quando si disattiva il piano cottura con **⌚** la funzione si riattiva.



7.5 Bridge





La funzione opera quando la pentola copre il centro delle due zone. Per maggiori informazioni sul corretto posizionamento delle pentole fare riferimento a "Uso delle zone di cottura".

Questa funzione collega due zone di cottura, rendendole così utilizzabili come una sola.

Innanzitutto, impostare il livello di calore di una delle zone di cottura.

Per attivare la funzione per le zone di cottura sul lato sinistro/destro: sfiorare  / . Per impostare o modificare il livello di calore, sfiorare uno dei sensori di controllo sul lato sinistro/destro.

Per disattivare la funzione: sfiorare  / . Le zone di cottura funzionano in modo indipendente.

7.6 Hob²Hood

Si tratta di una funzione automatica avanzata che collega il piano cottura ad una cappa speciale. Sia il piano cottura che la cappa dispongono di un comunicatore di segnale a infrarossi. La velocità della ventola viene definita automaticamente sulla base delle impostazioni della modalità e della temperatura della pentola più calda sul piano cottura. È anche possibile mettere in funzione la ventola usando il piano cottura manualmente.



All'origine il sistema remoto è disattivato per la maggior parte della cappe. Attivarlo prima di utilizzare la funzione. Per maggiori informazioni fare riferimento al manuale per l'utente della cappa.

Funzionamento automatico della funzione

Per utilizzare la funzione automaticamente, impostare la modalità automatica su H1 - H6. Il piano cottura è impostato in maniera predefinita su H5. La cappa reagisce quando si utilizza il piano cottura. Il piano di cottura rileva automaticamente la temperatura delle pentole e regola la velocità della ventola.

Modalità automatiche

	Luce automatica	Bollitura ¹⁾	Frittura ²⁾
Modalità H0	Off	Off	Off
Modalità H1	On	Off	Spento
Modalità H2 ³⁾	In data	Velocità ventola 1	Velocità ventola 1
Modalità H3	On	Off	Velocità ventola 1





	Luce automatica	Bollitura ¹⁾	Frittura ²⁾
Modalità H4	On	Velocità ventola 1	Velocità ventola 1
Modalità H5	On	Velocità ventola 1	Velocità ventola 2
Modalità H6	On	Velocità ventola 2	Velocità ventola 3

1) Il piano cottura rileva il processo di ebollizione e attiva la velocità della ventola in base alla modalità automatica.

2) Il piano cottura rileva il processo di frittura e attiva la velocità della ventola in base alla modalità automatica.

3) Questa modalità attiva la ventola e la luce e non è collegata alla temperatura.

Modifica della modalità automatica

1. Disattivare il piano cottura.
2. Tenere premuto  per 3 secondi. Il display si accende e si spegne.
3. Tenere premuto  per 3 secondi.
4. Premere  alcune volte finché non si accende **h**.
5. Premere  del timer per selezionare una modalità automatica.







Per mettere in funzione la cappa direttamente sul pannello della cappa, disattivare la modalità automatica della funzione.



Quando si termina la cottura e si disattiva il piano cottura, la ventola della cappa potrebbe ancora funzionare per un certo periodo di tempo. Trascorso questo tempo, il sistema disattiva la ventola automaticamente ed evita l'attivazione accidentale della stessa per i 30 secondi successivi.

Funzionamento manuale della velocità della ventola

È anche possibile attivare la funzione manualmente. Per farlo, premere  quando il piano cottura è attivo. Questo disattiva il funzionamento automatico della funzione e

consente di modificare la velocità della ventola manualmente. Quando si preme  la velocità della ventola aumenta di un livello. Quando si raggiunge un livello elevato e si preme nuovamente  la velocità della ventola viene impostata sullo 0 e ciò disattiva la ventola della cappa. Per riavviare la ventola con la velocità 1 premere .



Per attivare il funzionamento automatico della funzione, disattivare il piano cottura e riattivarlo.

Attivazione della luce

È possibile impostare il piano cottura per attivare la luce automaticamente ogni volta che si attiva il piano cottura. Per farlo, impostare la modalità automatica su H1 – H6.



La luce sulla cappa si disattiva 2 minuti dopo la disattivazione del piano cottura.

8. CONSIGLI E SUGGERIMENTI UTILI



AVVERTENZA!

Fare riferimento ai capitoli sulla sicurezza.

8.1 Stoviglie



Per le zone di cottura a induzione, il calore si crea molto rapidamente nelle pentole grazie a un forte campo elettromagnetico.

Utilizzare le zone di cottura a induzione con pentole idonee.

- Il fondo delle pentole deve essere il più possibile spesso e piano.
- Verificare che le basi della pentola siano asciutte prima di collocarle sulla superficie del piano cottura.
- Per evitare graffi, non far scivolare o strofinare la pentola sul vetroceramica.

Materiale delle pentole

- **corretto:** materiali idonei: ghisa, acciaio, acciaio smaltato, acciaio inox, fondi multistrato (con una marcatura corretta da parte del produttore).
- **non adatto:** alluminio, rame, ottone, vetro, ceramica, porcellana.

Una pentola è adatta per un piano di cottura a induzione se:

- l'acqua raggiunge velocemente l'ebollizione su una zona di cottura a

induzione impostata sul livello di cottura massimo.

- una calamita si attacca al fondo della pentola.

Dimensioni delle pentole

- Le zone di cottura a induzione si adattano automaticamente alla dimensione del fondo della pentola.
- L'efficienza della zona di cottura dipende dal diametro delle stoviglie. Una pentola con un diametro inferiore alla zona più piccola riceve solo una parte della potenza generata dalla zona di cottura.
- Per motivi di sicurezza e risultati di cottura ottimali, non utilizzare pentole di dimensioni maggiori rispetto a quelle indicate nelle "Specifiche delle zone di cottura". Evitare di tenere le pentole vicino al pannello dei comandi durante la sessione di cottura. Ciò potrebbe influire sul funzionamento del pannello dei comandi o attivare accidentalmente le funzioni piastra.



Vedere la sezione "Dati tecnici".

8.2 I rumori durante l'uso

Se si avverte:

- crepitio: si stanno utilizzando pentole di materiali diversi (costruzione a sandwich).
- fischio: si stanno utilizzando la zona di cottura a livelli di potenza elevati con

pentole di materiali diversi (costruzione a sandwich).

- ronzio: si stanno utilizzando livelli di potenza elevati.
- scatto: si verifica un'accensione elettrica.
- sibilo, ronzio: la ventola funziona.

I rumori descritti sono normali e non indicano un guasto dell'apparecchiatura.

8.3 Öko Timer (Timer Eco)

Per risparmiare energia, il riscaldatore della zona di cottura si disattiva prima che il timer per il conto alla rovescia emetta un segnale acustico. La differenza nel tempo di funzionamento dipende dal livello di potenza e dalla durata dell'utilizzo dell'apparecchiatura.

8.4 Esempi di impiego per la cottura

La correlazione tra il livello di potenza e il consumo di energia della zona di cottura non è regolare. L'aumento del livello di potenza non è proporzionale all'aumento del consumo di energia. Ciò significa che una zona di cottura con un livello di potenza medio impiega meno della metà della propria energia.



I dati riportati nella tabella sono puramente indicativi.

Impostazione di calore	Utilizzare per:	Tempo (min)	Suggerimenti
1	Tenere in caldo le pietanze cotte.	se necessario	Mettere un coperchio sulla pentola.
1 - 2	Salsa olandese: fondere burro, cioccolata, gelatina.	5 - 25	Mescolare di tanto in tanto.
1 - 2	Solidificare: omelette morbide, uova al forno.	10 - 40	Cuocere con un coperchio.
2 - 3	Cuocere riso e pietanze a base di latte, riscaldare pietanze pronte.	25 - 50	Aggiungere al riso almeno una doppia quantità di liquido, mescolare a metà del processo i preparati a base di latte.
3 - 4	Cuocere al vapore verdure, pesce, carne.	20 - 45	Aggiungere un paio di cucchiaini di liquido.
4 - 5	Patate al vapore.	20 - 60	Usare al max. ¼ l di acqua per 750 g di patate.
4 - 5	Cucinare grandi quantità di alimenti, stufati e zuppe.	60 - 150	Fino a 3 l di liquido più gli ingredienti.
6 - 7	Frittura delicata: scaloppine, cordon bleu di vitello, costolette, polpette, salicce, fegato, roux, uova, frittelle, ciambelle.	se necessario	Girare il piatto a metà cottura.
7 - 8	Frittura, sformato di patate, lombate, bistecche.	5 - 15	Girare il piatto a metà cottura.
9	Portare a ebollizione l'acqua, cuocere la pasta, rosolare la carne (gulasch, stufati), friggere patatine.		
P	Portare a ebollizione grandi quantità d'acqua. PowerBoost è attivato.		

8.5 Consigli e suggerimenti per Hob²Hood

Quando si aziona il piano cottura con la funzione:

- Proteggere il pannello della cappa dalla luce diretta del sole.
- Non installare luci alogene sul pannello della cappa.
- Non coprire il pannello di controllo del piano cottura.
- Non interrompere il segnale tra il piano di cottura e la cappa (ad esempio con la mano, il manico di una pentola o una pentola alta). Vedere l'immagine.

La cappa raffigurata di seguito è a puro titolo illustrativo.

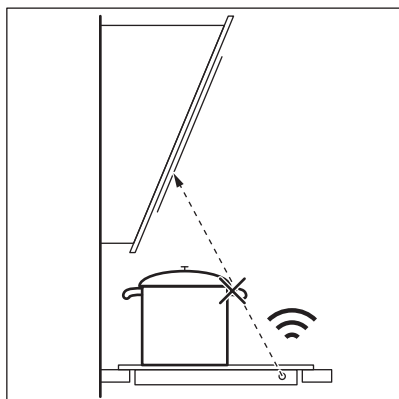

Altri dispositivi controllati in modalità remota potrebbero bloccare il segnale. Non usare apparecchiature di questo tipo in prossimità del piano cottura mentre Hob²Hood è acceso.

Cappe da cucina con la Hob²Hood funzione

Per trovare l'intera gamma di cappe per cucina che dispongono di questa funzione, consultare il nostro sito web per consumatori. Le cappe da cucina AEG compatibili con questa funzione presentano il simbolo .

9. MANUTENZIONE E PULIZIA

AVVERTENZA!

Fare riferimento ai capitoli sulla sicurezza.

9.1 Informazioni generali

- Pulire il piano cottura dopo ogni utilizzo.
- Usare sempre pentole con il fondo pulito.
- Graffi o macchie scure sulla superficie non hanno alcun effetto sul funzionamento del piano cottura.
- Usare un prodotto di pulizia adatto alla superficie del piano di cottura.
- Usare un raschietto specifico per vetro.

9.2 Pulizia del piano cottura

- **Togliere immediatamente:** plastica sciolta, pellicola in plastica, sale, zucchero e alimenti contenenti zucchero, in caso contrario la sporcizia potrebbe causare danni al piano cottura. Attenzione a evitare le ustioni. Appoggiare lo speciale raschietto sulla superficie in vetro, formando un angolo acuto, e spostare la lama sulla superficie.
- **Quando il piano cottura è sufficientemente raffreddato rimuovere** i segni di calcare e d'acqua, le macchie di grasso e le macchie opalescenti. Pulire il piano di cottura con un panno umido e un detergente non abrasivo. Dopo la pulizia,

asciugare il piano di cottura con un panno morbido.

- **Togliere macchie opalescenti:** usare una soluzione di acqua con aceto e pulire la superficie in vetro con un panno.



10. GUIDA ALLA RISOLUZIONE DEI PROBLEMI

AVVERTENZA!

Fare riferimento ai capitoli sulla sicurezza.

10.1 Cosa fare se...

Problema	Causa possibile	Soluzione
Non è possibile attivare il piano cottura o metterlo in funzione.	Il piano cottura non è collegato a una fonte di alimentazione elettrica o non è collegato correttamente.	Accertarsi che il piano cottura sia collegato correttamente alla rete elettrica.
	È saltato il fusibile.	Verificare che il fusibile sia la causa del malfunzionamento. Nel caso in cui il fusibile continui a saltare, rivolgersi ad un elettricista qualificato.
	Non è stato impostato il livello di calore entro 60 secondi.	Attivare di nuovo il piano cottura e impostare il livello di calore in meno di 60 secondi.
	Sono stati toccati 2 o più tasti sensore contemporaneamente.	Toccare solo un tasto sensore.
	Sospendi è in funzione.	Consultare la sezione "Utilizzo quotidiano".
	C'è acqua o macchie di grasso sul pannello dei comandi.	Pulire il pannello dei comandi.
Si sente un bip costante.	Il collegamento elettrico non è corretto.	Scollegare il piano cottura dalla rete elettrica. Consultare un elettricista qualificato per controllare l'installazione.
Non è possibile impostare il livello di calore massimo per una delle zone di cottura.	Le altre zone consumano la potenza massima disponibile. Il piano cottura funziona alla perfezione.	Ridurre il calore delle altre zone di cottura collegate alla stessa fase. Fare riferimento al paragrafo "Gestione energia".
Viene emesso un segnale acustico e il piano di cottura si spegne. Quando il piano cottura è acceso viene emesso un segnale acustico.	È stato appoggiato qualcosa su uno o più tasti sensore.	Rimuovere l'oggetto dai tasti sensore.
Il piano di cottura si disattiva.	È stato appoggiato qualcosa sul tasto sensore ①.	Rimuovere l'oggetto dal tasto sensore.

Problema	Causa possibile	Soluzione
L'indicatore di calore residuo non si accende.	La zona non è calda perché è rimasta in funzione solo per brevissimo tempo, oppure il sensore è danneggiato.	Se la zona ha funzionato abbastanza a lungo da essere calda, rivolgersi a un Centro di assistenza autorizzato.
	Si usa una pentola molto alta che blocca il segnale.	Usare una pentola più piccola, cambiare zona cottura o azionare la cappa manualmente.
Il pannello dei comandi diventa caldo al tocco.	La pentola è troppo grande o troppo vicina al pannello di controllo.	Se possibile, collocare le pentole grandi sulle zone posteriori.
Assenza di suono quando si toccano i tasti sensore del pannello.	I segnali acustici sono disattivati.	Attivare i segnali acustici. Consultare la sezione "Utilizzo quotidiano".
La spia sopra al simbolo  si accende.	Dispositivo di sicurezza per bambini o Blocco funziona.	Consultare la sezione "Utilizzo quotidiano".
La barra dei comandi lampeggia.	Non ci sono pentole sulla zona oppure la zona non è completamente coperta.	Mettere le pentole sulla zona in modo tale che coprano completamente la zona di cottura.
	Le pentole non sono adatte.	Utilizzare pentole adatte per piani cottura a induzione. Fare riferimento a "Consigli e suggerimenti".
	Il diametro del fondo delle pentole è troppo piccolo per la zona.	Utilizzare pentole con dimensioni corrette. Vedere la sezione "Dati tecnici".
 e un numero si accendono.	C'è un errore nel piano di cottura.	Spegnere e riaccendere il piano cottura dopo 30 secondi. Se  si accende nuovamente, scollegare il piano cottura dall'alimentazione elettrica. Dopo 30 secondi, collegare nuovamente il piano cottura. In caso di ricomparsa dell'anomalia, rivolgersi a un Centro di assistenza autorizzato.

10.2 Qualora non sia possibile trovare una soluzione...

Qualora non sia possibile trovare una soluzione al problema, contattare il rivenditore o il Centro di Assistenza Autorizzato. Fornire i dati riportati sulla targhetta identificativa. Assicurarsi che il piano cottura sia stato messo in funzione

correttamente. In caso contrario, anche durante il periodo di garanzia, l'intervento di assistenza da parte di un tecnico dell'assistenza o del rivenditore non sarà gratuito. Le informazioni sul periodo di garanzia e i Centri di Assistenza Autorizzati sono contenute nel libretto di garanzia.

11. DATI TECNICI

11.1 Targhetta identificativa

Modello IKE85753FB
Tipo 62 D5A 01 AA

PNC 949 597 907 00
220-240 V/400 V 2N 50 Hz

Induzione 7.2 kW
Numero di serie
AEG

Prodotto in: Germania
7.2 kW
CE 

11.2 Specifiche delle zone di cottura

Zona di cottura	Potenza nominale (impostazione di calore massima) [W]	PowerBoost [W]	PowerBoost durata massima [min.]	Diametro delle pentole [mm]
Anteriore sinistra	2300	3200	10	125 - 180
Posteriore sinistra	2300	3200	10	125 - 210
Anteriore centrale	2300	3200	10	125 - 210
Anteriore destra	2300	3200	10	125 - 180
Posteriore destra	2300	3200	10	125 - 210

La potenza delle zone di cottura può differire in alcune piccole gamme dai dati presenti in tabella. Cambia con il materiale e le dimensioni delle pentole.

Per risultati di cottura ottimali, utilizzare pentole con un diametro non superiore a quello riportato in tabella.

12. EFFICIENZA ENERGETICA

12.1 Informazioni sul prodotto*

Identificazione modello	IKE85753FB	
Tipo di piano cottura	Piano cottura a incasso	
Numero di zone di cottura	5	
Tecnologia di riscaldamento	Induzione	
Diametro delle zone di cottura circolari (Ø)	Anteriore centrale	21,0 cm
Lunghezza (L) e larghezza (l) della zona di cottura non circolare	Anteriore sinistra	L 22,3 cm l 22,0 cm
Lunghezza (L) e larghezza (l) della zona di cottura non circolare	Posteriore sinistra	L 22,3 cm l 22,0 cm
Lunghezza (L) e larghezza (l) della zona di cottura non circolare	Anteriore destra	L 22,3 cm l 22,0 cm
Lunghezza (L) e larghezza (l) della zona di cottura non circolare	Posteriore destra	L 22,3 cm l 22,0 cm
Consumo di energia per zona di cottura (EC electric cooking)	Anteriore sinistra	179,6 Wh/kg
	Posteriore sinistra	189,1 Wh/kg
	Anteriore centrale	189,1 Wh/kg
	Anteriore destra	187,3 Wh/kg
	Posteriore destra	189,1 Wh/kg

* Per l'Unione Europea secondo il regolamento UE 66/2014. Per la Bielorussia secondo l'STB 2477-2017, Allegato A. Per l'Ucraina secondo 742/2019.

IEC / EN 60350-2 - Apparecchiature elettriche per la cottura per uso domestico - Parte 2: Piani cottura - Metodi per la misurazione delle prestazioni.

Le misure energetiche relative all'angolo cottura sono identificate dalle indicazioni delle rispettive zone di cottura.

12.2 Risparmio energetico

È possibile risparmiare energia quotidianamente durante la cottura seguendo i suggerimenti che seguono.

- Quando si riscalda l'acqua, utilizzare solo la quantità necessaria.
- Se possibile, coprire sempre le pentole con il coperchio.
- Prima di attivare la zona di cottura, sistemare la pentola.
- Sistemare le pentole più piccole sulle zone di cottura più piccole.
- Posizionare le pentole direttamente al centro della zona di cottura.
- Utilizzare il calore residuo per mantenere caldi i cibi o fonderli.

13. CONSIDERAZIONI SULL'AMBIENTE

Riciclare i materiali con il simbolo . Buttare l'imballaggio negli appositi contenitori per il riciclaggio. Aiutare a proteggere l'ambiente e la salute umana e a riciclare rifiuti derivanti da apparecchiature elettriche ed elettroniche. Non smaltire le apparecchiature che riportano

il simbolo  insieme ai normali rifiuti domestici. Portare il prodotto al punto di riciclaggio più vicino o contattare il comune di residenza.

NEVAINOJAMIEM REZULTĀTIEM

Pateicamies, ka izvēlējāties AEG izstrādājumu! Esam to radījuši, lai nodrošinātu nevainojamu izpildi daudzgu gadu garumā, izmantojot inovatīvas tehnoloģijas, kas palīdz vienkāršot dzīvi — iespējas, ko neatradīsiet parastās ierīcēs. Lūdzu, veltiet dažas minūtes tam, lai izlasītu šo materiālu un gūtu labākus rezultātus.

Apmeklējiet mūsu tīmekļa vietni, lai:



saņemtu lietošanas ieteikumus un brošūras, kā arī traucējummeklēšanas, servisa un remonta informāciju:

www.aeg.com/support



reģistrētu savu ierīci labāka servisa saņemšanai:

www.registeraeg.com



iegādātos savai ierīcei papildpiederumus, vienreizējas lietošanas materiālus un oriģinālās rezerves daļas:

www.aeg.com/shop

KLIENTU APKALPOŠANA UN SERVISS

Izmantojiet tikai oriģinālas rezerves daļas.

Sazinoties ar mūsu pilnvaroto servisa centru, nodrošiniet, lai jums būtu pieejami šādi dati: modelis, PNC, sērijas numurs.

Šī informācija ir norādīta uz datu plāksnītes.

 Uzmanību / drošības informācija

 Vispārīga informācija un ieteikumi

 Ar vidi saistīta informācija

Izmaiņu tiesības rezervētas.

SATURS

1. DROŠĪBAS INFORMĀCIJA.....	131
2. DROŠĪBAS NORĀDĪJUMI.....	134
3. UZSTĀDĪŠANA.....	136
4. IZSTRĀDĀJUMA APRAKSTS.....	137
5. PIRMS PIRMĀS LIETOŠANAS REIZES.....	139
6. IERĪCES IZMANTOŠANA IKDIENĀ.....	139
7. PAPILDFUNKCIJAS.....	142
8. PADOMI UN IETEIKUMI.....	144
9. APRŪPE UN TĪRĪŠANA.....	147
10. PROBLĒMRISINĀŠANA.....	147
11. TEHNISKIE DATI.....	149
12. ENERGOEFEKTIVITĀTE.....	149
13. APSVĒRUMI PAR VIDES AIZSARDZĪBU.....	150

1. DROŠĪBAS INFORMĀCIJA

Pirms ierīces uzstādīšanas un lietošanas rūpīgi izlasiet pievienotos norādījumus. Ražotājs neatbild par

savainojumiem un bojājumiem, kas radušies ierīces nepareizas uzstādīšanas vai izmantošanas rezultātā. Glabājiet šīs instrukcijas drošā, pieejamā vietā, lai tās varētu izmantot nākotnē.

1.1 Bērnu un paši jūtīgu personu drošība

- Šo ierīci drīkst izmantot bērni no 8 gadu vecuma un cilvēki ar ierobežotām fiziskām, sensorām vai garīgām spējām vai pieredzes un zināšanu trūkumu atbildīgas personas uzraudzībā vai, ja tie ir informēti par ierīces drošu lietošanu un izprot potenciālos riskus. Bērniem līdz 8 gadu vecumam un personām ar plašu un sarežģītu invaliditāti jāliedz piekļuve ierīcei, ja vien tos nepārtraukti neuzrauga.
- Bērni ir jāuzrauga, lai tie nerotaļātos ar ierīci.
- Neļaujiet bērniem piekļūt iepakojumam un atbrīvojieties no tā pienācīgā veidā.
- UZMANĪBU! Neļaujiet bērniem un mājdzīvniekiem atrasties ierīces tuvumā, kad tā darbojas vai atdziest. Ierīces pieejamās daļas lietošanas laikā sakarst.
- Ja ierīcei ir bērnu drošības opcija, tā jāaktivizē.
- Bērni nedrīkst tīrīt ierīci un veikt tās apkopi bez uzraudzības.

1.2 Vispārīgā drošība

- Šī ierīce paredzēta tikai ēdiena gatavošanai.
- Šī ierīce ir izstrādāta tikai izmantošanai mājās apstākļos un telpās.
- Šo ierīci var izmantot birojos, viesnīcu viesu numuriņos, pansiju viesu numuriņos, lauku viesu mājās un citās līdzīgās uzturēšanās vietās, kurās izmantošana nepārsniedz (vidējo) mājsaimniecības lietošanas intensitāti.
- UZMANĪBU: Ierīce un tās pieejamās detaļas lietošanas laikā sakarst. Nepieskarieties sildelementiem.
- UZMANĪBU: Gatavojot uz plīts ēdienu ar taukiem vai eļļu bez pieskatīšanas, var izcelties ugunsgrēks.

- Nekādā gadījumā neizmantojiet ūdeni ēdiena gatavošanas uguns nodzēšanai. Izslēdziet ierīci un aplājiet liesmu ar, piemēram, uguns segu vai vāku.
- UZMANĪBU: ierīci nedrīkst barot caur ārējo komutācijas ierīci, piemēram, taimerī, vai pievienot to sistēmai, kuru regulāri ieslēdz un izslēdz inženiertehniskā nodrošinājuma sistēma.
- BRĪDINĀJUMS: gatavošanas process ir jāuzrauga. Īss gatavošanas process jāuzrauga nepārtraukti.
- UZMANĪBU: Aizdeģšanās risks: neuzglabājiet priekšmetus uz gatavošanas virsmām.
- Nenovietojiet uz plīts virsmas metāla priekšmetus, piemēram, nažus, dakšas, karotes un vākus, jo tie var sakarst.
- Nelietojiet ierīci pirms tās iebūvēšanas.
- Ierīces tīrīšanai neizmantojiet tvaika tīrītāju.
- Pēc lietošanas izslēdziet plīts virsmas sildelementu, izmantojot tā vadības slēdzi, un nepaļaujieties uz gatavošanas trauka noteicēju.
- Ja stikla keramikas virsma / stikla virsma ir saplaisājusi, izslēdziet ierīci un atvienojiet to no strāvas padeves avota. Ja ierīce ir pieslēgta strāvas padeves avotam tiešā veidā, izmantojot savienojuma kārbu, noņemiet drošinātāju, lai atvienotu ierīci no strāvas padeves avota. Jebkurā gadījumā sazinieties ar Pilnvarotu servisa centru.
- Lai izvairītos no negadījumiem, strāvas padeves vada bojājuma gadījumā tas jānomaina ražotājam, autorizētajam servisam vai līdzīgi kvalificētam speciālistam.
- UZMANĪBU: Izmantojiet tikai tos plīts aizsargus, kurus ir izgatavojis ierīces ražotājs vai kuri norādīti lietošanas instrukcijā kā lietošanai piemēroti vai kuri ir iestrādāti ierīcē. Nepiemērotu plīts aizsargu lietošana var izraisīt negadījumus.

2. DROŠĪBAS NORĀDĪJUMI

2.1 Uzstādīšana

BRĪDINĀJUMS!

Ierīci drīkst uzstādīt tikai sertificēti speciālisti.

BRĪDINĀJUMS!

Pastāv savainojumu vai ierīces bojājumu risks.

- Noņemiet visu iesaiņojumu.
- Neuzstādi un nelietojiet bojātu ierīci.
- Ievērojiet kopā ar ierīci piegādātās uzstādīšanas norādes.
- Nodrošiniet starp blakus uzstādītām ierīcēm piemērotu attālumu.
- Vienmēr uzmanīgi pārvietojiet ierīci, jo tā ir smaga. Vienmēr izmantojiet drošības cimdus un slēgtus apavus.
- Apstrādājiet nozāgētās virsmas ar hermetizējošu līdzekli, lai nepieļautu piebriešanu mitruma ietekmē.
- Aizsargājiet ierīces apakšu no tvaika un mitruma.
- Neuzstādi ierīci blakus durvīm vai zem logiem. Tas jāievēro, lai, atverot durvis vai logu, nenokristu ēdiena gatavošanas trauki.
- Katrai ierīcei apakšā ir dzesēšanas ventilators.
- Ja ierīce tiek uzstādīta virs atvilktnes:
 - Neglabājiet mazus priekšmetus vai papīra lapas, kuras varētu izvilkt, tādējādi sabojājot dzesēšanas ventilatorus vai dzesēšanas sistēmu.
 - Starp ierīces apakšdaļu un atvilktnē esošajiem priekšmetiem atstājiet vismaz 2 cm attālumu.
- Noņemiet visus atdalošos paneļus, kas uzstādīti skapīti zem ierīces.

2.2 Pieslēgums elektrotīklam

BRĪDINĀJUMS!

Var izraisīt ugunsgrēku un elektrošoku.

- Visi elektriskie savienojumi jāveic kvalificētam elektrikim.
- Ierīcei jābūt iezemētai.

- Pirms jebkādu darbību veikšanas pārliecinieties, ka ierīce ir atvienota no strāvas padeves.
- Pārliecinieties, ka tehnisko datu plāksnītē norādītie parametri atbilst elektrotīkla parametriem.
- Pārbaudiet, vai ierīce ir pareizi uzstādīta. Vaļīgs vai neatbilstošs strāvas vads vai kontaktdakša (ja tāda ir) var izraisīt kontakta pārmērīgu sakaršanu.
- Izmantojiet pareizu elektrības padeves vadu.
- Neļaujiet elektrības padeves vadam saīties.
- Nodrošiniet, ka tiek uzstādīta triecienu aizsardzība.
- Kabeļa stiprinājumam izmantojiet vada atslogotāju.
- Pieslēdzot ierīci rozetei, pārliecinieties, ka elektrības vads vai kontaktdakša (ja tāda ir) nepieskaras ierīces karstajām daļām vai ēdiena gatavošanas traukiem.
- Nelietojiet daudzkontakta adapterus vai pagarinātājus.
- Rīkojieties uzmanīgi, lai nesabojātu kontaktspraudni (ja tāds ir) un strāvas kabeli. Sazinieties ar mūsu pilnvaroto servisa centru vai elektrīku, lai nomainītu bojātu strāvas kabeli.
- Daļas, kas nodrošina aizsardzību pret elektrošoku no strāvu vadošiem un izolētajiem elementiem, jānostiprina tā, lai tos nevarētu noņemt bez instrumentiem.
- Pieslēdziet kontaktspraudni kontaktlīzdai tikai uzstādīšanas beigās. Pārbaudiet, vai pēc uzstādīšanas kontaktspraudnim var brīvi piekļūt.
- Ja kontaktlīzdā ir vaļīga, neievietojiet tajā kontaktspraudni.
- Nekad neatslēdziet ierīci no tīkla, velkot aiz strāvas kabeli. Vienmēr velciet aiz kontaktspraudņa.
- Ir jāizmanto atbilstošas izolācijas ierīces: automātslēdži, drošinātāji (no turētājiem izskrūvējami drošinātāji), zemējuma noplūdes automātslēdži un savienotāji.
- Elektroinstalācijā jābūt izolācijas ierīcei, kas ļauj atvienot ierīci no visiem elektrotīkla poliem. Izolācijas ierīcē

atstarpei starp kontaktiem jābūt vismaz 3 mm.

2.3 Lietošana

BRĪDINĀJUMS!

Savainojumu, apdegumu vai elektrošoka risks.

- Nemainiet šī produkta specifikāciju.
- Pirms pirmās lietošanas, noņemiet visus iesaiņojuma materiālus, uzlīmes un aizsargplēvi (ja tādi ir).
- Pārliecinieties, ka ierīces ventilācijas atveres nav nosprostotas.
- Lietošanas laikā neatstājiet ierīci bez uzraudzības.
- Pēc katras izmantošanas reizes iestatiet gatavošanas zonu stāvoklī "Izslēgts".
- Nenovietojiet galda piederumus un gatavošanas trauku vākus uz gatavošanas zonām. Tie var sakarst.
- Nelietojiet ierīci ar mitrām rokām, vai ja ierīce nonākusi saskarē ar ūdeni.
- Nelietojiet ierīci kā darba virsmu vai uzglabāšanai paredzētu virsmu.
- Ja ierīces virsma ir ierīcisājus, nekavējoties atvienojiet ierīci no strāvas padeves. Tas novērsīs elektrošoka risku.
- Ierīces darbināšanas laikā lietotājiem ar elektrokardiostimulatoru jāturas vismaz 30 cm attālumā no indukcijas gatavošanas zonām.
- Ievietojot pārtiku karstā eļļā, tā var izšķāstīties.

BRĪDINĀJUMS!

Pastāv ugunsgrēka vai sprādziena risks.

- Uzkarstēti tauki un eļļa var radīt uzliesmojošu tvaiku. Gatavošanas laikā netuviniet taukvielas un eļļu atklātai liesmai vai sakarsētiem priekšmetiem.
- Augstā temperatūrā uzkarstētas eļļas izdalītie tvaiki var pēkšņi uzliesmot.
- Pārtikas atliekas saturoša izmantotā eļļa var uzliesmot zemākā temperatūrā nekā pirmreizējās lietošanas eļļa.
- Neievietojiet ierīcē un neglabājiet tās tuvumā vai uz tās viegli uzliesmojošas vielas vai ar viegli uzliesmojošām vielām piesūcinātus priekšmetus.

BRĪDINĀJUMS!

Pastāv ierīces bojājumu risks.

- Neturiet karstus ēdiena gatavošanas traukus uz vadības paneļa.
- Nedrīkst novietot karstu pannas vāku uz plīts stikla virsmas.
- Ēdiena gatavošanas laikā neļaujiet ēdiena gatavošanas traukiem vārīties tukšiem.
- Ievērojiet piesardzību, lai neļautu priekšmetiem vai gatavošanas traukiem nokrist uz ierīces. Tas var sabojāt virsmu.
- Neieslēdziet gatavošanas zonas ar tukšiem gatavošanas traukiem vai bez tiem.
- Nenovietojiet alumīnija foliju tieši uz ierīces.
- Gatavošanas trauki, kas ražoti no čuguna vai ar bojātu apakšu var radīt skrāpējumus stiklam / stikla keramikas virsmai. Pārvietojot priekšmetus uz gatavošanas virsmas, vienmēr tos paceliet.

2.4 Apkope un tīrīšana

- Regulāri tīriet ierīci, lai novērstu virsmas materiāla sabojāšanos.
- Pirms tīrīšanas izslēdziet ierīci un ļaujiet tai atdzist.
- Ierīces tīrīšanai neizmantojiet tvaiku un neizsmidziniet ūdeni.
- Tīriet ierīci ar mitru, mīkstu drānu. Izmantojiet tikai neitrālus mazgāšanas līdzekļus. Neizmantojiet abrazīvus izstrādājumus, abrazīvus sūkļus, šķīdinātājus vai metāla priekšmetus.

2.5 Serviss

- Lai salabotu ierīci, sazinieties ar pilnvarotu servisa centru. Izmantojiet tikai oriģinālās rezerves daļas.
- Informācija par šajā produktā esošo lampu (lampām) un atsevišķi nopērkamajām rezerves lampām: Šīs lampas ir paredzētas ekstremāliem fiziskajiem apstākļiem, piemēram, temperatūrai, vibrācijai, mitrumam, māsaimniecības ierīcēs vai paredzētas informēšanai par ierīces darbības statusu. Tās nav paredzētas citiem lietošanas veidiem un nav piemērotas māsaimniecības telpu apgaismojumam.

2.6 Utilizācija

⚠ BRĪDINĀJUMS!

Pastāv savainošanās vai nosmakšanas risks.

- Sazinieties ar vietējās pašvaldības iestādēm, lai noskaidrotu, kā utilizēt ierīci.
- Atvienojiet ierīci no elektropadeves.
- Nogrieziet strāvas kabeli netālu no ierīces un utilizējiet to.

3. UZSTĀDĪŠANA

⚠ BRĪDINĀJUMS!

Skatiet sadaļu "Drošība".

3.1 Pirms uzstādīšanas

Pirms plīts uzstādīšanas pierakstiet zemāk informāciju, kas norādīta uz datu plāksnītes. Tehnisko datu plāksnīte atrodas plīts apakšā.

Sērijas numurs

3.2 Iebūvējamas plītis

Lietojiet iebūvējamās plītis tikai pēc tam, kad tās ir pareizi iebūvētas virtuves mēbelēs un darba virsmās atbilstoši spēkā esošiem standartiem.

3.3 Strāvas padeves kabelis

- Plīts virsma ir aprīkota ar strāvas padeves kabeli.
- Lai nomainītu bojātu strāvas vadu, izmantojiet kabeli: H05V2V2-F, kas ir izturīgs 90 °C vai augstākā temperatūrā. Atsevišķā vada minimālajam diametram ir jābūt 1,5 mm². Sazinieties ar vietējo

servisa centru. Strāvas padeves kabeļa nomainīšanu drīkst veikt tikai kvalificēts elektriķis.

⚠ BRĪDINĀJUMS!

Visi elektrisko savienojumu darbi ir jāveic kvalificētam elektriķim.

⚠ UZMANĪBU!

Neurbiet un nelodējiet vadu galus. Tas ir aizliegts.

⚠ UZMANĪBU!

Neveidojiet kabeļa savienojumus bez kabeļa gala uzdeva.

Divfāzu pieslēgums

1. Atvienojiet kabeļa gala uzdevu no melnās un brūnās krāsas vadiem.
2. Noņemiet izolāciju no melnās un brūnās krāsas vadu galiem.
3. Izmantojiet jaunu 1,5 mm² vada gala uzdevu uz kopējā kabeļa gala (nepieciešams īpašs instruments).

Kabeļa šķērsgriezums: 1,5 mm²

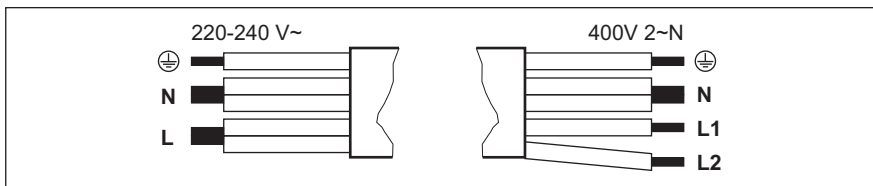

Vienfāzes pieslēgums – 220–240 V~		Divfāzu pieslēgums — 400 V 2 ~ N	
	Dzeltenš — zaļš	Dzeltenš — zaļš	
N	Zils un zils	Zils un zils	N
L	Melnš un brūns	Melnš	L1

3.4 Montāža

Uzstādot plīti virsmu zem tvaika nosūcēja, skatiet minimālo nepieciešamo attālumu starp ierīcēm tvaika nosūcēja uzstādīšanas instrukcijās.

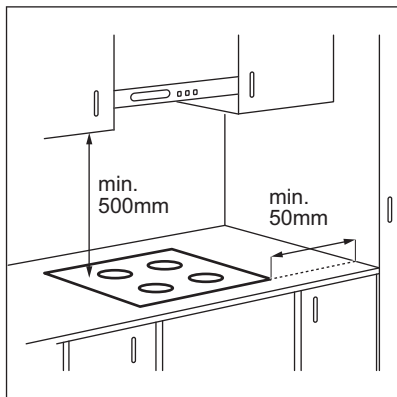

Ja ierīce tiek uzstādīta virs atvilktnes, plīts virsmas ventilācija gatavošanas procesa laikā var uzsildīt atvilktnē glabātos priekšmetus.

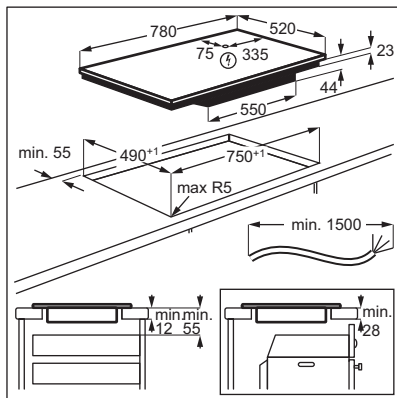

Meklējiet video pamācību “AEG indukcijas plīts virsmas uzstādīšana — uzstādīšana un virsmas”, ievadot pilnu turpmāk redzamajā attēlā norādīto nosaukumu.



www.youtube.com/electrolux
www.youtube.com/aeg

How to install your AEG
Induction Hob - Worktop installation



4. IZSTRĀDĀJUMA APRAKSTS

4.1 Gatavošanas virsmas izkārtojums

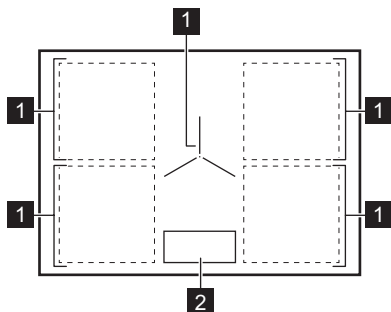

- 1 Indukcijas gatavošanas zona
- 2 Vadības panelis

4.2 Vadības paneļa izkārtojums

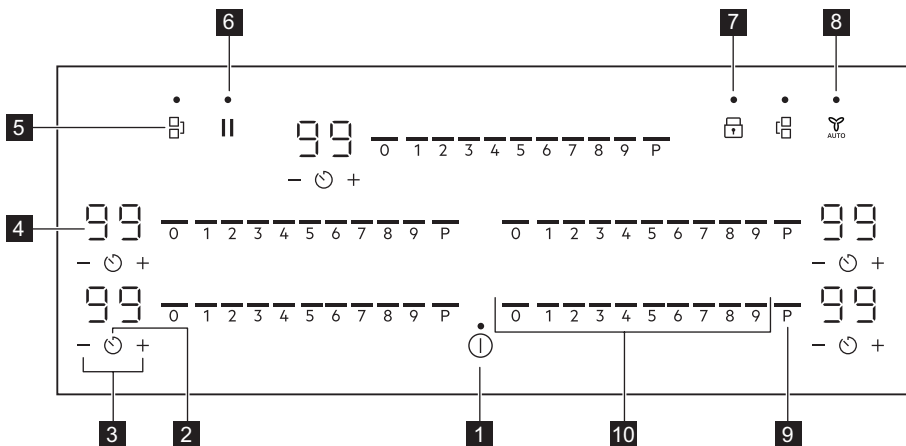

Ierīces vadībai izmantojiet sensora laukus. Displeji, indikatori un skaņas signāli norāda uz aktivizētām funkcijām.

Sensora lauks	Funkcija	Apraksts
1	ⓘ	Ieslēgts / Izslēgts Lai aktivizētu vai deaktivizētu ierīci.
2	⌚	Taimeris Funkcijas iestatīšana.
3	+ / -	Paildzina vai saīsina laiku.
4	-	Taimera displejs Rāda laiku minūtēs.
5	⌋	Bridge Funkcijas aktivizēšanai un deaktivizēšanai.
6	⏸	Pauze Funkcijas aktivizēšanai un deaktivizēšanai.
7	🔒	Bloķētājs / Bērnu drošības sistēma Vadības paneļa bloķēšanai/atbloķēšanai.
8	👤 AUTO	Hob²Hood Lai aktivizētu un deaktivizētu funkcijas manuālo režīmu.
9	P	PowerBoost Lai ieslēgtu funkciju.
10	-	Vadības josla Iestata sildīšanas pakāpi.

4.3 Displeja indikatori

Indikators	Apraksts
+ cipars	Radušies darbības traucējumi.
/ /	OptiHeat Control (trīs darbību atlikušā siltuma indikators): turpināt gatavošanu / uzturēt siltumu / atlikušais siltums.

5. PIRMS PIRMĀS LIETOŠANAS REIZES

BRĪDINĀJUMS!

Skatiet sadaļu "Drošība".

5.1 Jaudas ierobežojums

Jaudas ierobežojums nosaka, cik daudz jaudas virsma lieto kopā, ievērojot mājas elektroinstalācijas drošinātāju ierobežojumus.

Plīts ir iestatīta uz augstāko iespējamo jaudas līmeni pēc noklusējuma.

Lai samazinātu vai palielinātu jaudas līmeni:

1. Dodieties uz Izvēlne > Lietotāja iestatījumi.



Skatīt sadaļu "Izvēlnes struktūra".

2. Nospiediet taimera priekšpusē līdz parādās P.

3. Nospiediet / taimera priekšpusē, lai iestatītu jaudas līmeni.

Jaudas līmeņi

Skatiet sadaļu "Tehniskie dati".

UZMANĪBU!

Pārliecinieties, ka mājokļa drošinātāji spēj izturēt izvēlēto jaudu.

- P72 — 7200 W
- P15 — 1500 W
- P20 — 2000 W
- P25 — 2500 W
- P30 — 3000 W
- P35 — 3500 W
- P40 — 4000 W
- P45 — 4500 W
- P50 — 5000 W
- P60 — 6000 W

6. IERĪCES IZMANTOŠANA IKDIENĀ

BRĪDINĀJUMS!

Skatiet sadaļu "Drošība".

6.1 Aktivizācija un deaktivizācija

Turiet nospiestu , lai aktivizētu vai deaktivizētu plīts virsmu.

6.2 Katlu noteikšana

Šī funkcija norāda gatavošanas trauku atrašanos uz plīts virsmas un deaktivizē gatavošanas zonas, ka gatavošanas laikā

attiecīgajā gatavošanas zonā netiek konstatēta gatavošanas trauka klātesamība.

Novietojot gatavošanas trauku uz gatavošanas zonas pirms karsēšanas iestatījuma atlasīšanas, vadības joslā iedegas indikators virs atzīmes 0.

Noņemot gatavošanas trauku no aktivizētas gatavošanas zonas un īslaicīgi novietojot to citviet, sāk mirgot virs attiecīgās vadības joslas esošie indikatori. Nenovietojot gatavošanas trauku atpakaļ uz aktivizētās gatavošanas zonas 60 sekunžu laikā, attiecīgā gatavošanas zona tiek automātiski deaktivizēta.

Lai atsāktu gatavošanu, novietojiet gatavošanas trauku atpakaļ uz gatavošanas zonām, pirms beidzas norādītais gaidīšanas laiks.

6.3 Gatavošanas zonu lietošana

Lieciet ēdiena gatavošanas traukus izvēlētās zonas centrā. Indukcijas gatavošanas zonas automātiski pielāgojas ēdiena gatavošanas trauka dibena izmēram.

Varat gatavot, izmantojot lielāku ēdiena gatavošanas trauku, novietojot to uz divām gatavošanas zonām vienlaikus. Ēdiena gatavošanas traukam ir jābūt novietotam uz abu zonu centriem, taču ne pāri zonas apzīmējumam. Ja ēdiena gatavošanas trauks atrodas starp abiem centriem, funkcija Bridge netiks aktivizēta.

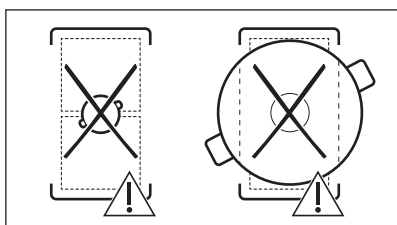
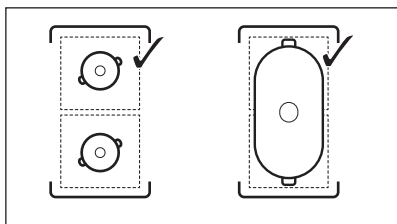

6.4 Karsēšanas iestatījums

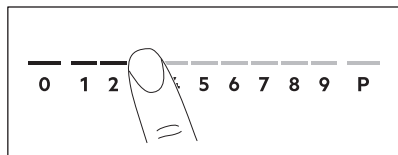

1. Nospiediet vēlamo karsēšanas iestatījumu vadības joslā. Iepriekš norādītie indikatori virs vadības joslas parādās līdz atlasītajam karsēšanas iestatījuma līmenim.

2. Lai izslēgtu gatavošanas zonu, nospiediet 0.

6.5 PowerBoost

Šī funkcija piegādā vairāk jaudas indukcijas gatavošanas zonām. Šo funkciju var aktivizēt indukcijas gatavošanas zonai tikai uz īsu laiku. Pēc tam indukcijas gatavošanas zona automātiski pārslēdzas atpakaļ uz augstāko sildīšanas pakāpi.



Skatiet sadaļu "Tehniskie dati".

Lai aktivizētu funkciju gatavošanas zonai: pieskarities **P**

Lai izslēgtu funkciju: nomainiet sildīšanas pakāpi.

6.6 OptiHeat Control (trīspakāpju atlikušā siltuma indikators)

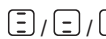

BRĪDINĀJUMS!

 Kamēr indikators turpina degt, pastāv apdegumu risks no atlikušā karstuma.

Indukcijas gatavošanas zonas rada gatavošanas procesam nepieciešamo siltumu tieši ēdiena gatavošanas trauka pamatnē. Stikla keramikas virsma sakarst no trauku izstarotā karstuma.

Indikatori  sāk degt, kad gatavošanas zona ir karsta. Tie parāda pašreiz izmantoto gatavošanas zonu atlikušā siltuma pakāpi.

Indikatori var arī iedegties:

- blakus esošajām gatavošanas zonām, pat ja tās neizmantojat,
- ja uz aukstas gatavošanas zonas tiek novietoti karsti gatavošanas trauki,
- kad gatavošanas virsma ir izslēgta, bet gatavošanas zona joprojām ir karsta.

Indikators nodziest, kad gatavošanas zona ir atdzisusi.

6.7 Taimeris

Laika atskaites taimeris

Šo funkciju var izmantot, lai norādītu, cik ilgi gatavošanas zonai būtu jādarbojas vienas vārīšanas reizes laikā.

Iestatiet atlasītās gatavošanas zonas karsēšanas iestatījumu un pēc tam iestatiet funkciju.



Funkciju nevar aktivizēt, kad darbojas funkcija Hob²Hood.

1. Nospiediet . Taimera displejā parādās 00.
2. Nospiediet vai , lai iestatītu laiku (00–99 minūtes).
3. Nospiediet , lai iedarbinātu taimeri, vai uzgaidiet 3 sekundes. Taimeris sāk laika atskaiti.

Lai mainītu laiku: atlasiet gatavošanas zonu ar un nospiediet vai .

Lai deaktivizētu funkciju: atlasiet gatavošanas zonu ar un nospiediet . Atlikušais laiks tiek skaitīts atpakaļ līdz 00.

Kad beidzas taimera laika atskaite, atskan skaņas signāls un mirgo 00. Gatavošanas zona tiks deaktivizēta. Nospiediet jebkuru simbolu, lai izslēgtu skaņas signālu un mirgojošos ciparus.

Laika atgādinājums

Šo funkciju var lietot, kad plīts ir ieslēgta un gatavošanas zonas nestrādā. Karsēšanas iestatījums rāda 00.



Funkciju nevar aktivizēt, kad darbojas funkcija Hob²Hood.

1. Nospiediet .
2. Piespiediet vai , lai iestatītu laiku. Kad beidzas taimera laika atskaite, atskan skaņas signāls un mirgo 00. Nospiediet

jebkuru simbolu, lai izslēgtu skaņas signālu un mirgojošos ciparus.

Lai deaktivizētu funkciju: nospiediet un . Atlikušais laiks tiks skaitīts atpakaļ līdz 00.

6.8 Jaudas pārvaldība

Ja ir aktivizētas vairākas zonas un patērētā jauda pārsniedz strāvas padeves ierobežojumu, tad šī funkcija sadala pieejamo jaudu starp gatavošanas zonām (pieslēgtas vienai fāzei). Plīts virsma kontrolē karstuma iestatījumus, lai aizsargātu mājokļa elektroinstalācijas drošinātājus.

- Gatavošanas zonas ir grupētas atbilstoši to atrašanās vietai un plīts virsmas fāžu skaitam. Katras fāzes maksimālā strāvas slodze. Ja plīts virsma sasniedz maksimāli pieejamo vienas fāzes strāvas apjomu, gatavošanas zonu jauda tiek automātiski samazināta.
- Prioritāte vienmēr tiek piešķirta pirmās atlasītās gatavošanas zonas karsēšanas iestatījumam. Atlikusi jauda tiks sadalīta starp pārējām gatavošanas zonām atbilstoši atlasēs kārtībai.
- Gatavošanas zonām ar samazinātu jaudu vadības josla iemirgojas un rāda maksimālos iespējamos karsēšanas iestatījumus.
- Uzgaidiet, līdz displejs pārstāj mirgot, vai samaziniet pēdējās atlasītās gatavošanas zonas karstuma iestatījumu. Gatavošanas zonas turpinās darboties samazinātā karstuma iestatījumā. Nepieciešamības gadījumā varat manuāli mainīt gatavošanas zonu karsēšanas iestatījumus.

Aplūkojiet ilustrāciju ar iespējamajām kombinācijām, kurās jauda var tikt sadalīta starp gatavošanas zonām.

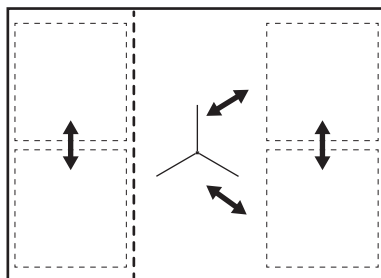



6.9 Izvēlnes struktūra



Tabulā redzama pamata izvēlnes struktūra.

Lietotāja iestatījumi

Simbols	Iestatījums:	Iespējamās opcijas
b	Skaņa	Ieslēgts / Izslēgts (--)
P	Jaudas ierobežojums	15 - 72
H	Tvaika nosūcēja režīms	0 - 6
E	Brīdinājumu / kļūdu vēsture	Neseno brīdinājumu / kļūdu saraksts.

Lai ietiet lietotāja iestatījumos: nospiediet un turiet nospiešanu  3 sekundes. Pēc tam nospiediet un turiet nospiešanu . Iestatījumi parādās taimerī, kas atrodas pa kreisi no gatavošanas zonām.

Pārvietošanās pa izvēlni: izvēlni veido iestatījumu simbols un vērtība. Simbols

iedegas aizmugurējā taimerī, bet vērtība parādās priekšējā taimerī. Lai pārvietotos pa iestatījumiem, priekšējā taimerī nospiediet . Lai mainītu iestatījuma vērtību, priekšējā taimerī nospiediet  vai .

Lai izietu no izvēlnes: nospiediet .

OffSound Control

Jūs varat ieslēgt/izslēgt skaņas signālus sadaļā Izvēlne > Lietotāja iestatījumi.



Skatīt sadaļu "Izvēlnes struktūra".

Kad skaņas signāli ir izslēgti, signāli joprojām atskan, kad:

- jūs skarat ;
- beidzas taimerī iestatītais laiks,
- jūs nospiežat neaktīvu simbolu.

7. PAPILDFUNKCIJAS

7.1 Automātiskā izslēgšanās

Funkcija automātiski izslēdz plīts virsmu, ja:

- visas gatavošanas zonas ir deaktivizētas,
- jūs neiestatāt nevienus karsēšanas iestatījumus vai ventilatora darbības ātruma iestatījumus pēc plīts virsmas ieslēgšanas,
- izlejat vai novietojat kādu priekšmetu uz vadības paneļa ilgāk nekā 10 sekundes (piemēram, pannu, dvieli u.c.). Atskan signāls, un plīts virsma tiek deaktivizēta. Noņemiet priekšmetu vai notīriet vadības paneli.
- ierīce pārmērīgi sakarst (piemēram, kad katls ir izvārījies sauss). Ļaujiet gatavošanas zonai atdzist, pirms atkārtoti izmantojat plīts virsmu.
- jūs neizslēdzat gatavošanas zonu vai maināt karstuma iestatījumu. Pēc kāda laika plīts virsma izslēdzas.

Attiecība starp karsēšanas iestatījumu un laiku, pēc kura ierīce izslēdzas:

Karsēšanas iestatījums	Plīts virsma izslēdzas pēc
1 - 2	6 stundām
3 - 4	5 stundām
5	4 stundām
6 - 9	pusotra stunda

7.2 Pauze

Visas darbojošos gatavošanas zonu iestatīšana uz zemāko karsēšanas pakāpi.

Nospiediet , lai aktivizētu funkciju, piespiediet taustiņu. Karsēšanas iestatījums ir samazināts līdz 1.

Lai izslēgtu funkciju, nospiediet . Ieslēdzas iepriekšējais karsēšanas iestatījums.

7.3 Bloķētājs

Jūs varat bloķēt vadības paneli plīts virsmas darbības laikā. Tas novērš nejaušu karsēšanas iestatījuma.

Vispirms iestatiet karstuma iestatījumu.

Lai aktivizētu funkciju, nospiediet .

Lai izslēgtu funkciju, atkārtoti nospiediet .





Funkcija tiek deaktivizēta, izslēdzot plīts virsmu.

7.4 Bērn drošības sistēma

Šī funkcija nepieļauj nejaušu plīts virsmas.



Lai aktivizētu funkciju, nospiediet . Neiestatiet nekādus karsēšanas iestatījumus.



Turiet nospiešanu  3 sekundes, līdz iedegas indikators virs simbola. Izslēdziet plīts virsmu, nospiežot .



Kad plīts virsma tiek izslēgta, funkcija joprojām ir aktīva. Indikators virs  ir ieslēgts.

Lai deaktivizētu funkciju, nospiediet . Neiestatiet nekādus karsēšanas iestatījumus.

Turiet nospiešanu  3 sekundes, līdz izdziest indikators virs simbola. Izslēdziet plīts virsmu, nospiežot .

Gatavošana ar ieslēgtu funkciju: nospiediet , pēc tam turiet nospiešanu  3 sekundes, līdz izdziest indikators virs simbola. Jūs variet izmantot plīts virsmu. Kad izslēdzat plīts virsmu ar , funkcija darbojas atkal.



7.5 Bridge





Funkcija darbojas, kad katls nosedz divu zonu centrus. Lai iegūtu papildu informāciju par pareizu gatavošanas trauku novietošanu, skatiet sadaļu "Gatavošanas zonu lietošana".

Šī funkcija apvieno divas gatavošanas zonas, un tās darbojas kā viena zona.

Sākumā iestatiet sildīšanas pakāpi vienai no gatavošanas zonām.

Lai ieslēgtu funkciju kreisajai / labajai gatavošanas zonai: nospiediet  / . Lai iestatītu vai mainītu sildīšanas iestatījumus, pieskarieties vienam no vadības sensoriem kreisajā / labajā pusē.

Lai deaktivizētu funkciju: pieskarieties pie  / . Gatavošanas zonas darbojas atsevišķi.

7.6 Hob²Hood

Tā ir uzlabota funkcija, kas savieno plīts virsmu un tvaika nosūcēju. Plīts virsmai un tvaika nosūcējam ir infrasarkanā signāla komunikācijas ierīce. Ventilatora ātrums tiek noteikts automātiski, par pamatu ņemot režīma iestatījumu un uz plīts izvietotā karstākā ēdiena gatavošanas trauka temperatūru. Ventilatoru var darbināt arī manuāli, izmantojot plīts virsmu.



Vairumam tvaika nosūcēju tālvadības sistēma sākotnēji tiek deaktivizēta. Aktivizējiet to, pirms sākat izmantot funkciju. Papildinformācija pieejama tvaika nosūcēja lietotāja rokasgrāmatā.

Funkcijas automātiska darbināšana

Lai automātiski darbinātu funkciju, iestatiet automātisko režīmu uz H1 – H6. Plīts virsma sākotnēji ir iestatīta uz H5. Tvaika nosūcējs reaģē ikreiz, kad sākat izmantot plīts virsmu. Plīts virsma automātiski nosaka ēdiena gatavošanas trauku temperatūru un attiecīgi noregulē ventilatora ātrumu.





Automātiskie režīmi

	Automāti- skais ap- gaismo- jums	Vārīša- na ¹⁾	Cepša- na ²⁾
H0 režīms	Izslēgts	Izslēgts	Izslēgts
H1 režīms	Ieslēgts	Izslēgts	Izslēgts

	Automātiskais apgaismojums	Vārīšana ¹⁾	Cepšana ²⁾
H2 režīms ³⁾	ieslēgts	1. ventilatora ātrums	1. ventilatora ātrums
H3 režīms	ieslēgts	izslēgts	1. ventilatora ātrums
H4 režīms	ieslēgts	1. ventilatora ātrums	1. ventilatora ātrums
H5 režīms	ieslēgts	1. ventilatora ātrums	2. ventilatora ātrums
H6 režīms	ieslēgts	2. ventilatora ātrums	3. ventilatora ātrums

- 1) Plīts virsma konstatē vārīšanās procesu un aktivizē ventilatora ātrumu saskaņā ar automātisko režīmu.
- 2) Plīts virsma konstatē cepšanās procesu un aktivizē ventilatora ātrumu saskaņā ar automātisko režīmu.
- 3) Šis režīms aktivizē ventilatoru un apgaismojumu, un tā darbības pamatā nav temperatūra.

Automātiskā režīma maiņa

1. Izslēdziet plīts virsmu.
2. Nospiediet  3 sekunžu garumā. Displejs ieslēdzas un izslēdzas.
3. Nospiediet  3 sekunžu garumā.
4. Pāris reizes piespiediet , līdz iedegas h.
5. Piespiediet taimera vadīklas , lai izvēlētos automātisko režīmu.







Lai darbinātu tvaika nosūcēju tieši no tvaika nosūcēja paneļa, deaktivizējiet funkcijas automātisko režīmu.



Pabeidzot gatavošanu un deaktivizējot plīts virsmu, tvaika nosūcēja ventilators var turpināt darboties noteiktu laiku. Pēc tam sistēma deaktivizē ventilatoru automātiski un neļauj jums nejauši aktivizēt ventilatoru nākamo 30 sekunžu laikā.

Ventilatora ātruma manuāla darbināšana

Funkciju var darbināt arī manuāli. Lai to izdarītu, piespiediet , kad plīts virsma ir ieslēgta. Tas deaktivizē funkcijas automātisko darbināšanu un ļauj manuāli mainīt ventilatora ātrumu. Nospiežot , jūs paaugstināt ventilatora ātrumu par vienu līmeni. Sasniedzot intensīvo līmeni un nospiežot vēlreiz , jūs iestatīsiet ventilatora ātrumu uz 0, kas deaktivizēs tvaika nosūcēja ventilatoru. Lai atkal iedarbinātu ventilatoru ar ventilatora ātrumu 1, piespiediet .



Lai aktivizētu funkcijas automātisko darbināšanu, izslēdziet plīts virsmu un ieslēdziet to vēlreiz.

Apgaismojuma ieslēgšana

Jūs varat iestatīt, lai plīts virsma automātiski ieslēgtu apgaismojumu, ikreiz, kad jūs ieslēdzat plīts virsmu. Lai to izdarītu, iestatiet automātisko režīmu uz H1 – H6.



Tvaika nosūcēja apgaismojums deaktivizējas 2 minūtes pēc plīts virsmas izslēgšanas.

8. PADOMI UN IETEIKUMI



BRĪDINĀJUMS!

Skatiet sadaļu "Drošība".

8.1 Ēdiena gatavošanas trauki



Indukcijas gatavošanas zonām spēcīgs elektromagnētiskais lauks rada karstumu ēdiena gatavošanas traukos ļoti ātri.

Izmantojot indukcijas gatavošanas zonas, lietojiet piemērotus ēdiena gatavošanas traukus.

- Ēdiena gatavošanas trauka dibenam jābūt pēc iespējas biežākam un plakanākam.
- Pirms katlu novietošanas uz plīts virsmas nodrošiniet, lai katlu dibeni būtu tīri un sausi.
- Lai izvairītos no saskrāpēšanas, nevelciet un nebīdīet katlus pa keramiskā stikla virsmu.

Ēdiena gatavošanas trauku materiāls

- **piemērots:** čuguns, tērauds, emaljēts tērauds, nerūsējošs tērauds, daudzslāņu dibens (ar atbilstošu ražotāja marķējumu).
- **nepiemērots:** alumīnijs, varš, misiņš, stikls, keramika, porcelāns.

Ēdiena gatavošanas trauki ir piemēroti indukcijas plīti virmai, ja:

- ūdens uzvārās ļoti ātri zonā, kurā iestatīta augstākā sildīšanas pakāpe.
- pie ēdiena gatavošanas trauka dibena pielīp magnēts.

Ēdiena gatavošanas trauku izmēri

- Indukcijas gatavošanas zonas automātiski pielāgojas ēdiena gatavošanas trauka dibena izmēram.
- Gatavošanas zonas efektivitāte ir saistīta ar ēdiena gatavošanas trauka diametru. Ēdiena gatavošanas trauki ar mazāku diametru par minimālo saņems tikai daļu no gatavošanas zonas ģenerētās jaudas.
- Drošības apsvērumu dēļ un, lai sasniegtu optimālus ēdiena gatavošanas rezultātus, neizmantojiet ēdiena gatavošanas traukus, kas lielāki par sadaļā "Gatavošanas zonu specifikācija" norādītajiem izmēriem. Ēdiena gatavošanas laikā nenovietojiet ēdiena gatavošanas traukus pārāk tuvu vadības panelim. Tas var ietekmēt vadības paneļa darbību vai izraisīt nejaušu plīts virsmas funkciju aktivizēšanu.



Skatiet sadaļu "Tehniskie dati".

8.2 Trokšņi darbības laikā

Ja dzirdami:

- krakšķi: ēdiena gatavošanas trauks ir izgatavots no dažādiem materiāliem („sendviča” uzbūve).
- svilpieni: tiek izmantota gatavošanas zona ar augstu jaudas līmeni un ēdiena gatavošanas trauks ir gatavots no dažādiem materiāliem ("sendviča" uzbūve);
- dūkoņa: tiek izmantots augsts jaudas līmenis.
- klikšķi: notiek elektrības pārslēgšana;
- sīkšana, sanēšana: darbojas ventilators.

Šie trokšņi ir parasta parādība, tie nenorāda, ka ir kādi darbības traucējumi.

8.3 Ūko Timer (Eko taimeris)

Lai taupītu elektroenerģiju, gatavošanas zona tiek deaktivizēta, pirms atskan laika atskaites taimera signāls. Darbības laiks ir atkarīgs no sildīšanas pakāpes līmeņa un gatavošanas ilguma.

8.4 Ēdienu gatavošanas piemēri

Sakarība starp zonas sildīšanas pakāpi un tās jaudas patēriņu nav lineāra. Sildīšanas pakāpes palielinājums nav proporcionāls jaudas patēriņa palielinājumam. Tas nozīmē, ka gatavošanas zona ar iestatītu vidējo sildīšanas pakāpi darbojas ar mazāk nekā pusi jaudas.



Datu tabulai ir tikai informatīvs raksturs.

Karsēšanas iestatījums	Izmantojiet, lai:	Laiks (min.)	Padomi
1	Ēdiena uzturēšana siltumā.	pēc nepieciešamības	Uzlieciet gatavošanas traukam vāku.

Karsēšanas iestatījums	Izmantojiet, lai:	Laiks (min.)	Padomi
1 - 2	Holandes mērce, kausēšana: sviests, šokolāde, želatīns.	5 - 25	Periodiski apmaisiet.
1 - 2	Sacietēšana: gaisīgas omeletes, ceptas olas.	10 - 40	Gatavojiet traukā ar uzliktu vāku.
2 - 3	Vārīt rīsus un gatavot piena ēdienus uz mazas uguns, uzsildīt pusfabrikātus.	25 - 50	Šķidruma daudzumam jābūt vismaz divreiz lielākam nekā rīsu daudzumam, maisiet ēdienus uz piena bāzes gatavošanas laikā.
3 - 4	Dārzeņu, zivju, gaļas tvaicēšana.	20 - 45	Pievienojiet dažas ēdamkarotes šķidruma.
4 - 5	Kartupeļu tvaicēšana.	20 - 60	Lietojiet ne vairāk nekā ¼ l ūdens uz 750 g kartupeļu.
4 - 5	Lielāku ēdiena daudzumu, sautējumu un zupu gatavošana.	60 - 150	Līdz 3 l šķidruma, plus sastāvdaļas.
6 - 7	Viegla cepšana: eskalops, teļa gaļas šņicele, siteņi, kotletes, desiņas, aknas, miltu bāzes mērce, olas, pankūkas, virtuļi.	pēc nepieciešamības	Apgrieziet gatavošanas laika vidū.
7 - 8	Intensīva cepšana, kartupeļu pankūkas, filejas steiki, steiki.	5 - 15	Apgrieziet gatavošanas laika vidū.
9	Ūdens vārīšana, makaronu gatavošana, gaļas apcepšana (gulašs, cepetis traukā), salmiņu vārīšana eļļā.		
P	Liela ūdens daudzuma vārīšana. Ir aktivizēts PowerBoost.		

8.5 Padomi un ieteikumi Hob²Hood izmantošanai

Darbinot plīts virsmu ar funkciju

- sargājiet plīts virsmas panelis no tiešiem saules stariem.
- Nevirziet halogēno apgaismojumu uz plīts virsmas paneli.
- Nenosedziet plīts virsmas vadības paneli.
- Nepārtrauciet signālu starp plīts virsmu un tvaika nosūcēju (piemēram, ar roku, ēdiena gatavošanas trauka rokturi vai augstu gatavošanas trauku). Aplūkojiet attēlu.

Nosūcēja attēls tālāk ir tikai ilustratīviem nolūkiem.

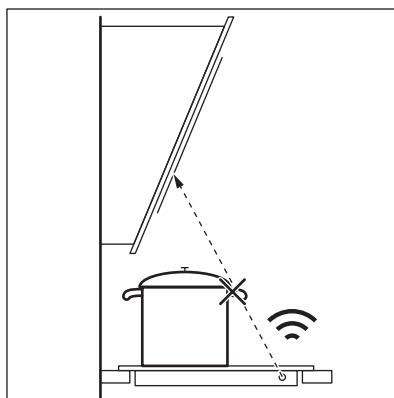

Citas tālvadības ierīces var bloķēt signālu. Nelietojiet šādas ierīces plīts virsmas tuvumā, kamēr darbojas Hob²Hood.

Tvaika nosūcēji ar funkciju Hob²Hood
Skatiet mūsu tīmekļa vietni, lai atrastu pilnu tvaika nosūcēju klāstu, kas darbojas ar šo

funkciju. AEG tvaika nosūcēji, kas darbojas ar šo funkciju, ir apzīmēti ar simbolu .

9. APRŪPE UN TĪRĪŠANA

BRĪDINĀJUMS!

Skatiet sadaļu "Drošība".

9.1 Vispārīga informācija

- Notīriet plīts virsmu pēc katras lietošanas reizes.
- Vienmēr izmantojiet ēdienu gatavošanas traukus ar tīru apakšu.
- Skrāpējumi vai tumši traipi uz virsmas neietekmē plīts virsmas darbību.
- Izmantojiet plīts virsmām īpaši paredzētu tīrīšanas līdzekli.
- Stiklam izmantojiet speciālu skrāpi.

9.2 Virsmas tīrīšana

- **Nekavējoties notīriet:** izkusušu plastmasu, plastmasas plēvi, sāli, cukuru

un ēdienu, kura sastāvā ir cukurs, jo pretējā gadījumā netīrumi var izraisīt gatavošanas virsmas bojājumus. Uzmanieties, lai negūtu apdegumus. Izmantojiet īpašu skrāpi uz stikla virsmas piemērotā leņķī un virziet tā asmeni pāri virsmai.

- **Notīriet, kad virsma ir pietiekoši atdzisusi:** kaļķakmens riņķus, ūdens radītus traipus, tauku traipus, spīdīgu metālisku krāsu izmaiņas. Tīriet plīti ar mitru drāniņu un neabrazīvu mazgāšanas līdzekli. Pēc tīrīšanas noslaukiet plīts virsmu sausu ar mīkstu drānu.
- **Notīriet spīdīgu metālisku krāsu izmaiņas:** izmantojiet ūdens un etiķa šķīdumu un notīriet stikla virsmu ar drānu.





10. PROBLĒMRISINĀŠANA

BRĪDINĀJUMS!

Skatiet sadaļu "Drošība".

10.1 Ko darīt, ja...

Problēma	Iespējamais cēlonis	Risinājums
Plīts virsmu nevar ieslēgt vai tā nedarbojas.	Plīts virsma nav pieslēgta elektrotīklam vai tā ir pieslēgta elektrotīklam nepareizi.	Pārbaudiet, vai plīts virsma ir pareizi pieslēgta elektrotīklam.
	Izdedzis drošinātājs.	Pārbaudiet, vai darbības traucējumu cēlonis ir drošinātājs. Ja drošinātājs izdeg atkārtoti, sazinieties ar kvalificētu elektrīķi.
	Jūs neiestatāt karsēšanas pakāpi 60 sekunžu laikā.	Atkārtoti aktivizējiet plīts virsmu un 60 sekunžu laikā iestatiet karsēšanas pakāpi.
	Jūs pieskārties 2 vai vairāk sensora laukiem vienlaikus.	Pieskarieties tikai vienam sensora laukam.
	Darbojas Pauze.	Skatiet sadaļu "Ikdienas lietošana".

Problēma	Iespējamais cēlonis	Risinājums
	Uz vadības paneļa ir ūdens vai tauku traipi.	Notīriet vadības paneli.
Dzirdams nepārtraukts skaņas signāls.	Nepareizs pieslēgums elektrotīklam.	Atvienojiet plīts virsmu no elektrotīkla. Palūdziet kvalificētam elektriķim pārbaudīt pieslēgumu.
Neizdodas iestatīt maksimālo karsēšanas pakāpi kādai no gatavošanas zonām.	Pārējās zonas patērē maksimāli pieejamo jaudu. Plīts virsma darbojas pareizi.	Samaziniet tai pašai fāzei pieslēgto pārējo gatavošanas zonu karsēšanas pakāpi. Skatiet sadaļu "Jaudas pārvaldība".
Atskan skaņas signāls, un plīts virsma tiek deaktivizēta. Kad plīts virsma tiek deaktivizēta, atskan skaņas signāls.	Uz viena vai vairākiem sensoriem ir novietots kāds priekšmets.	Noņemiet priekšmetu, kas atrodas uz sensoru laukiem.
Plīts virsma tiek deaktivizēta.	Uz sensora lauka  ir novietots kāds priekšmets.	Noņemiet priekšmetu, kas atrodas uz sensora lauka.
Neiedegas atlikušā siltuma indikators.	Zona nav karsta, jo darbojas pavisam īsu laiku vai sensors ir bojāts.	Ja zona ir darbojusies pietiekami ilgi, lai tā būtu uzkarusī, sazinieties ar pilnvarotu servisa centru.
	Jūs izmantojat pārāk augstu katlu, kurš bloķē signālu.	Izmantojiet mazāku katlu, mainiet citu gatavošanas zonu vai darbiniet plīts virsmu manuāli.
Vadības panelis kļūst pārāk karsts, lai tam pieskartos.	Ēdiena gatavošanas trauks ir pārāk liels vai novietots pārāk tuvu vadības panelim.	Ja tas ir iespējams, novietojiet lielāka izmēra ēdiena gatavošanas traukus uz aizmugurējām gatavošanas zonām.
Pieskaroties vadības paneļa sensora laukiem, neatskan skaņas signāls.	Skaņas signāli ir deaktivizēti.	Aktivizējiet skaņas signālus. Skatiet sadaļu "Ikdienas lietošana".
Iedegas indikators virs simbola  .	Darbojas Bērnu drošības sistēma vai Bloķētājs.	Skatiet sadaļu "Ikdienas lietošana".
Mirgo vadības josla.	Uz gatavošanas zonas nav novietots ēdiena gatavošanas trauks vai gatavošanas zona nav pilnībā nosepta.	Novietojiet ēdiena gatavošanas traukus uz zonas tā, lai tie pilnībā nosegtu gatavošanas zonu.
	Nepiemēroti ēdiena gatavošanas trauki.	Izmantojiet ēdiena gatavošanas traukus, kas ir piemēroti indukcijas plīts virsmām. Skatiet sadaļu "Padomi un ieteikumi".
	Ēdiena gatavošanas trauka dibena diametrs ir pārāk mazs gatavošanas zonai.	Izmantojiet atbilstoša izmēra ēdiena gatavošanas traukus. Skatiet sadaļu "Tehniskie dati".
Iedegas  un skaitlis.	Plīts virsmai radusies kļūda.	Deaktivizējiet plīts virsmu un pēc 30 sekundēm aktivizējiet to atkārtoti. Ja  parādās atkal, atvienojiet plīti no strāvas. Pēc 30 sekundēm atkārtoti pieslēdziet plīts virsmu elektrotīklam. Ja problēma atkārtojas, sazinieties ar pilnvaroto servisa centru.

10.2 Ja nevarat rast risinājumu...

Ja nevarat rast risinājumu, sazinieties ar ierīces izplatītāju vai pilnvarotu servisa centru. Norādiet tehnisko datu plāksnītē redzamos datus. Pārliecinieties, ka jūs pareizi darbināt plīts virsmu. Pretējā gadījumā tehnika vai

izplatītāja nodrošinātā apkalpošana nebūs pieejama bez maksas arī garantijas perioda laikā. Informācija par garantijas periodu un pilnvaroto servisa centru ir norādīta garantijas grāmatiņā.

11. TEHNISKIE DATI

11.1 Tehnisko datu plāksnīte

Modelis IKE85753FB
Veids 62 D5A 01 AA
Indukcija 7.2 kW
Sēr. Nr.
AEG

Izstrādājuma Nr. (PNC) 949 597 907 00
220 – 240 V / 400 V 2N 50 Hz
Ražots: Vācija
7.2 kW



11.2 Gatavošanas zonu specifikācija

Gatavošanas zona	Nominālā jauda (maksimālā karsēšanas pakāpe) [W]	PowerBoost [W]	PowerBoost, maksimālais darbības laiks [min]	Ēdiena gatavošanas trauka diametrs [mm]
Kreisā priekšā	2300	3200	10	125 - 180
Kreisā aizmugurē	2300	3200	10	125 - 210
Vidū priekšā	2300	3200	10	125 - 210
Labā priekšā	2300	3200	10	125 - 180
Labā aizmugurē	2300	3200	10	125 - 210

Gatavošanas zonu jauda var nedaudz atšķirties no tabulā norādītajiem datiem. Tā mainās atkarībā no gatavošanas trauku materiāla un izmēriem.

Lai gūtu optimālus gatavošanas rezultātus, izmantojiet tādus ēdiena gatavošanas traukus, kas nav lielāki par tabulā norādīto diametru.

12. ENERGOEFĒKTIVITĀTE

12.1 Produkta informācija*

Modeļa identifikācija	IKE85753FB
Plīts virsmas veids	Iebūvētā plīts virsma
Gatavošanas zonu skaits	5
Karsēšanas tehnoloģija	Indukcija

Apalo gatavošanas zonu diametrs (Ø)	Vidū priekšā	21,0 cm
Gatavošanas zonu, kas nav apaļas garums (G) un platums (P)	Kreisā priekšā	G 22,3 cm P 22,0 cm
Gatavošanas zonu, kas nav apaļas garums (G) un platums (P)	Kreisā aizmugurē	G 22,3 cm P 22,0 cm
Gatavošanas zonu, kas nav apaļas garums (G) un platums (P)	Labā priekšā	G 22,3 cm P 22,0 cm
Gatavošanas zonu, kas nav apaļas garums (G) un platums (P)	Labā aizmugurē	G 22,3 cm P 22,0 cm
Energijas patēriņš pa gatavošanas zonām (EC electric cooking)	Kreisā priekšā	179,6 Wh/kg
	Kreisā aizmugurē	189,1 Wh/kg
	Vidū priekšā	189,1 Wh/kg
	Labā priekšā	187,3 Wh/kg
	Labā aizmugurē	189,1 Wh/kg
Plīts enerģijas patēriņš (EC electric hob)		186,8 Wh/kg

* Eiropas Savienībai saskaņā ar ES 66/2014. Baltkrievijai saskaņā ar STB 2477-2017 A pielikumu. Ukrainai saskaņā ar 742/2019.

IEC / EN 60350-2 — Elektroierīces gatavošanai mājāsaimniecībā — 2. daļa: Virsmas — veiktspējas mērīšanas metodes.

Gatavošanas zonai atbilstošie energoefektivitātes mērījumi tiek noteikti, pamatojoties uz atbilstošo gatavošanas zonu atzīmēm.

12.2 Enerģijas taupīšana

Ievērojot turpmāk izklāstītos ieteikumus ikdienas gatavošanas laikā var ietaupīt enerģiju.

- Lieciet karsēt ūdeni tikai nepieciešamā tilpumā.
- Ja iespējams, uzlieciet ēdiena gatavošanas traukiem vākus.
- Pirms gatavošanas zonas ieslēgšanas uzlieciet uz tās ēdiena gatavošanas trauku.
- Mazākus ēdiena gatavošanas traukus lieciet uz mazākām gatavošanas zonām.
- Ēdiena gatavošanas traukus lieciet tieši gatavošanas zonas centrā.
- Varat izmantot atlikušo siltumu, lai uzturētu ēdienu siltu vai to kausētu.

13. APSVĒRUMI PAR VIDES AIZSARDZĪBU

Nododiet otrreizējai pārstrādei materiālus ar simbolu . Ievietojiet iepakojuma materiālus atbilstošajos konteineros to otrreizējai pārstrādei. Palīdziet aizsargāt apkārtējo vidi un cilvēku veselību, atkārtoti pārstrādājot elektrisko un elektronisko iekārtu atkritumus.

Neizmetiet ierīces, kas apzīmētas ar šo simbolu , kopā ar mājāsaimniecības atkritumiem. Nododiet izstrādājumu vietējā otrreizējās pārstrādes punktā vai sazinieties ar vietējo pašvaldību.

PUIKIEMS REZULTATAMS

Ačiū, kad pasirinkote šį AEG gaminį. Mes jį sukūrėme taip, kad nepriekaištingai veiktų daugelį metų – jame naudojamos pažangios technologijos ir naudingos unikalios funkcijos, kurios palengvins jūsų kasdienybę. Skirkite kelias minutes šiai instrukcijai perskaityti, kad pasinaudotumėte visais joje pateiktais patarimais.

Apsilankykite mūsų interneto svetainėje.



Čia rasite naudojimo patarimų, brošiūrų, informacijos apie trikčių šalinimą, aptarnavimą ir remontą:

www.aeg.com/support



Užregistruokite savo gaminį ir naudokitės papildomomis paslaugomis:

www.registeraeg.com



Jūsų prietaisui skirtų priedų, nusidėvinčių ir originalių atsarginių dalių ieškokite čia:

www.aeg.com/shop

KLIENTŲ APTARNAVIMAS IR TECHNINĖ PRIEŽIŪRA

Visada naudokite originalias atsargines dalis.

Kreipdamiesi į įgaliojantį aptarnavimo centrą įsitikinkite, kad galite nurodyti šią informaciją: prietaiso modelis, PNC, serijos numeris.

Šią informaciją galima rasti techninių duomenų plokštėje.

 Įspėjimo / perspėjimo ir saugos informacija

 Bendroji informacija ir patarimai

 Aplinkosaugos informacija

Galimi pakeitimai.

TURINYS

1. SAUGOS INFORMACIJA.....	151
2. SAUGOS INSTRUKCIJOS.....	154
3. ĮRENGIMAS.....	156
4. GAMINIO APRAŠYMAS.....	158
5. PRIEŠ NAUDODAMI PIRMĄ KARTĄ.....	159
6. KASDIENIS NAUDOJIMAS.....	160
7. PAPILDOMOS FUNKCIJOS.....	162
8. PATARIMAI.....	165
9. PRIEŽIŪRĄ IR VALYMAS.....	167
10. TRIKČIŲ ŠALINIMAS.....	167
11. TECHNINIAI DUOMENYS.....	169
12. ENERGIJOS EFEKTYVUMAS.....	169
13. APLINKOS APSAUGA.....	170

1. SAUGOS INFORMACIJA

Prieš įrengdami ir naudodami šį prietaisą, atidžiai perskaitykite pateiktą instrukciją. Gamintojas neatsako už

sužalojimus ar žalą, patirtą dėl netinkamo prietaiso įrengimo ar naudojimo. Instrukciją visada laikykite saugioje ir pasiekiamoje vietoje, kad prireikus galėtumėte pasižiūrėti.

1.1 Vaikų ir pažeidžiamų žmonių sauga

- Vyresni nei 8 metų vaikai ir asmenys, turintys fizinių, jutiminių arba protinių sutrikimų, arba asmenys, kuriems trūksta patirties ar žinių, šį prietaisą gali naudoti tik prižiūrimi kitų arba gavę nurodymus, kaip saugiai naudotis prietaisu, jei jie supranta su prietaiso naudojimu susijusius pavojus. Mažesnių nei 8 metų vaikų ir asmenų, turinčių labai sunkią ir sudėtingą negalią, negalima be priežiūros leisti būti šalia prietaiso.
- Nuolat prižiūrėkite vaikus ir pasirūpinkite, kad jie nežaistų su šiuo buitiniu prietaisu.
- Visas pakuotės medžiagas saugokite nuo vaikų ir tinkamai pašalinkite.
- DĖMESIO! Neleiskite vaikams ir naminiams gyvūnams būti šalia prietaiso jam veikiant arba vėstant. Prietaiso dalys naudojimo metu gali stipriai įkaisti.
- Jeigu prietaise yra apsaugos nuo vaikų įtaisas, jį reikia suaktyvinti.
- Vaikai be priežiūros negali atlikti prietaiso valymo ir naudotojo priežiūros darbų.

1.2 Bendrieji saugos reikalavimai

- Šis prietaisas yra skirtas tik maistui gaminti.
- Tai buitinis prietaisas, skirtas naudoti patalpose, vienam šeimos ūkiui.
- Šį prietaisą galima naudoti biuruose, viešbučių kambariuose, nakvynės ar svečių namuose ir kitoje panašioje aplinkoje, kur prietaiso naudojimo intensyvumas neviršija įprasto buitinio naudojimo.
- DĖMESIO: Prietaisas ir jo pasiekiamos dalys naudojimo metu įkaista. Būkite atsargūs, kad neprisiliestumėte prie kaitinimo elementų.

- DĖMESIO: Palikę veikiančią kaitlentę su riebiais patiekalais ar aliejumi galite sukelti gaisrą.
- Užsidegusio gaminamo maisto gesinimui niekada nenaudokite vandens. Išjunkite prietaisą ir uždenkite liepsną nedegančiu uždangalu ar dangčiu.
- DĖMESIO: Prietaiso negalima jungti prie maitinimo per išorinį įjungimo įtaisą, pavyzdžiui, laikmatį ar kitą elektros grandinę, kurią komunalinės tarnybos reguliariai įjungia ir išjungia.
- ATSARGIAI: Niekada nepalikite maisto gaminimo proceso be priežiūros. Greitai ruošiamą maistą būtina prižiūrėti nuolat.
- DĖMESIO! Gaisro pavojus: Nelaikykite daiktų ant maisto gaminimo paviršių.
- Niekada nedėkite dangčių, peilių, šaukštų ar kitų metalinių daiktų ant prietaiso viršaus, nes jie gali įkaisti.
- Nenaudokite prietaiso, prieš jo įrengimą balduose.
- Nenaudokite garintuvo prietaisui valyti.
- Baigę naudotis kaitlentę išjunkite jos valdikliais. Nepasikliaukite vien keptuvės detektoriumi.
- Jei stiklo / keramikos paviršius įtrūkęs, prietaisą išjunkite ir ištraukite kištuką iš maitinimo lizdo. Jeigu prietaisas prie maitinimo tinklo prijungtas per jungiamąją dėžutę, prietaisą nuo maitinimo tinklo atjungsitė ištraukę iš dėžutės saugiklį. Bet kuriuo atveju kreipkitės į įgaliotąjį techninės priežiūros centrą.
- Kad nekiltų pavojus, pažeistą maitinimo kabelį gali keisti tik gamintojas, įgaliota techninės priežiūros bendrovė arba atitinkamos kvalifikacijos specialistas.
- DĖMESIO: Naudokite tik maisto gaminimo prietaiso gamintojo sukurtas arba prietaiso gamintojo instrukcijoje nurodytas tinkamas arba prietaise jau integruotas kaitlenčių apsaugas. Netinkamų apsaugų naudojimas gali sukelti nelaimingus atsitikimus.

2. SAUGOS INSTRUKCIJOS

2.1 Įrengimas

ĮSPĖJIMAS!

Šį prietaisą įrengti privalo tik atitinkamos kvalifikacijos specialistas.

ĮSPĖJIMAS!

Galite susižeisti arba sugadinti prietaisą.

- Nuimkite visas pakavimo medžiagas.
- Neįrenkite ir nenaudokite sugadinto prietaiso.
- Vadovaukitės su prietaisu pateiktomis įrengimo instrukcijomis.
- Būtina paisyti minimalių atstumų iki kitų prietaisų ir spintelėlių.
- Visada būkite atsargūs, kai perkeliate prietaisą, nes jis yra sunkus. Visada mūvėkite apsaugines pirštines ir avėkite uždarą avalynę.
- Apsaugokite nupjautus paviršius hermetiku, kad jie nuo drėgmės neišbrinktų.
- Apsaugokite prietaiso apačią nuo garų ir drėgmės.
- Jokių būdu neįrenkite prietaiso šalia durų ir po langu. Atidarant duris ar langą, jie gali nuversti įkaitusius prikaistuvius nuo prietaiso.
- Kiekvieno prietaiso apačioje yra aušinimo ventiliatoriai.
- Jeigu prietaisas įrengtas virš stalčiaus:
 - Nelaikykite mažų daiktų ar popieriaus lapų, kuriuos galėtų įtraukti, nes jie gali sugadinti aušinimo ventiliatorius arba aušinimo sistemą.
 - Užtikrinkite bent 2 cm atstumą nuo stalčiuje laikomų daiktų iki prietaiso apačios.
- Išimkite spintelėje po prietaisu įdėtas pertvaras.

2.2 Elektrinis jungimas

ĮSPĖJIMAS!

Gaisro ir elektros smūgio pavojus.

- Visus elektros sujungimų darbus, turi vykdyti kvalifikuotas elektrikas.

- Prietaisą privaloma įžeminti.
- Prieš atlikdami bet kokį veiksma, įsitikinkite, kad prietaisas būtų atjungtas nuo maitinimo.
- Įsitikinkite, kad parametrai techninių duomenų plokštelėje atitinka maitinimo tinklo elektros vardinis duomenis.
- Įsitikinkite, kad prietaisas tinkamai įrengtas. Dėl netinkamai prijungto arba netinkamo elektros maitinimo laido ar kištuko (jei taikytina) gnybtas gali labai įkaisti.
- Naudokite tinkamą elektros maitinimo laidą.
- Neleiskite elektros maitinimo laidams susipainioti.
- Įsitikinkite, kad įrengta apsauga nuo elektros smūgių.
- Naudokite laido įtempimą mažinantį spaustuką.
- Įsitikinkite, kad maitinimo laidas ar kištukas (jei taikytina) neliestų įkaitusių prietaiso ar prikaistuvų paviršių.
- Nenaudokite daugiakanalių adapterių ir ilginamųjų laidų.
- Būkite atsargūs, kad nesugadintumėte elektros laido arba kištuko (jei taikytina). Jei reikia pakeisti pažeistą elektros laidą, kreipkitės į mūsų įgaliotąjį aptarnavimo centrą arba kvalifikuotą elektriką.
- Dalių su įtampa ir izoliuotų dalių apsauga nuo smūgių turi būti pritvirtinta taip, kad nebūtų galima nuimti be įrankių.
- Elektros kištuką į tinklo lizdą junkite tik tuomet, kai visiškai pabaigsite įrengimą. Įsitikinkite, kad įrengus prietaisą, elektros laido kištuką būtų lengva pasiekti.
- Jeigu tinklo lizdas atsilaisvinęs, nejunkite kištuko.
- Norėdami išjungti prietaisą, netraukite už maitinimo laido. Visada traukite paėmę už elektros kištuko.
- Naudokite tik tinkamus izoliavimo įtaisus: liniją apsaugančius automatinius jungiklius, saugiklius (įsukami saugikliai turi būti išimami iš jų laikiklio), įžeminimo nuotėkio atjungiamuosius įtaisus ir kontaktorius.
- Elektros instaliacija privalo turėti izoliavimo įtaisą, kuris leidžia atjungti prietaisą nuo

maitinimo tinklo ties visais poliais. Tarp izoliavimo įtaiso kontaktų turi būti mažiausiai 3 mm pločio tarpelis.

2.3 Naudojimas

ĮSPĖJIMAS!

Pavojus susižaloti, nudegti arba gauti elektros smūgį.

- Nebandykite pakeisti šio prietaiso techninių savybių.
- Prieš naudodamiesi pirmą kartą pašalinkite visas pakuotės, ženklinimo medžiagas ir apsauginę plėvelę (jeigu yra).
- Pasirūpinkite, kad ventiliacinės angos nebūtų užblokuotos.
- Nepalikite jungto prietaiso be priežiūros.
- Kiekvieną kartą pasinaudoję prietaisu kaitvietę išjunkite.
- Ant kaitviečių nedėkite įrankių ar puodų dangčių. Ant kaitvietės padėti įrankiai ar puodų dangčiai gali įkaiti.
- Nelieskite prietaiso drėgnomis rankomis arba jei prietaisas liečiasi su vandeniu.
- Nenaudokite prietaiso, kaip darbinio paviršiaus ar daiktams laikyti.
- Pastebėję prietaiso korpuse įtrūkimą, nedelsiant atjunkite prietaisą nuo elektros maitinimo tinklo. Tai būtina siekiant išvengti elektros smūgio pavojaus.
- Širdies stimulatorius naudojantys asmenys neturėtų būti arčiau nei 30 cm atstumu nuo veikiančių indukcinų kaitviečių.
- Maistą dedant į įkaitintą aliejų, šis gali aptaškyti.

ĮSPĖJIMAS!

Gaisro ir sprogo pavojus

- Kaitinant riebalus arba aliejų gali kilti lengvai užsiliepsnojančių garų. Ruošdami maistą saugokite riebalus ir aliejų nuo atviros liepsnos ar įkaitusių daiktų.
- Įkaitusio aliejaus išskiriami garai gali sukelti sprogo pavojų.
- Įkaitintas naudotas aliejus su maisto likučiais gali užsidegti esant žemesnei temperatūrai, nei pirmą kartą naudojamas aliejus.

- Šalia prietaiso, į prietaisą arba ant jo nedėkite degių medžiagų arba degiomis medžiagomis sudrėkintų daiktų.

ĮSPĖJIMAS!

Pavojus sugadinti prietaisą.

- Nestatykite įkaitusių prikaistuvių ant valdymo skydelio.
- Nedėkite karšto prikaistuvio dangčio ant kaitlentės stiklinio paviršiaus.
- Nepalikite tuščio prikaistuvio ant įkaitintos kaitvietės.
- Būkite atsargūs ir ant prietaiso nenumeskite indų ar kitų daiktų. Galite pažeisti paviršių.
- Nejunkite kaitviečių be prikaistuvių arba su tuščiais prikaistuviais
- Nedėkite ant prietaiso aliuminio folijos.
- Ketaus prikaistuviai arba prikaistuviai pažeistu dugnu gali subraižyti stiklo / stiklo keramikos paviršius. Jei tokį prikaistuvį norite perkelti, nestumkite jo, o pakelkite.

2.4 Priežiūra ir valymas

- Reguliariai valykite prietaisą, kad apsaugotumėte paviršių nuo nusidėvėjimo.
- Prieš pradėdami valyti, išjunkite prietaisą ir leiskite jam atvėsti
- Prietaisui valyti nenaudokite garų ir nepurkškite vandeniu.
- Valykite prietaisą drėgna, minkšta šluoste. Naudokite tik neutralius ploviklius. Nenaudokite šveičiamųjų produktų, šveitimo kempinių, tirpiklių arba metalinių grandyklų.

2.5 Paslauga

- Dėl prietaiso remonto kreipkitės į įgaliotąjį techninės priežiūros centrą. Naudokite tik originalias dalis.
- Šio gaminio viduje esanti (-čios) lemputė (-ės) ir atskirai parduodamos atsarginės lemputės: Šios lemputės turi atlaikyti ekstremalias fizines sąlygas buitiniuose prietaisuose, pavyzdžiui, temperatūrą, vibraciją, drėgmę, arba yra skirtos informuoti apie prietaiso veikimo būseną. Jos nėra skirtos naudoti kitoms paskirtims ir netinka patalpoms apšviesti.

2.6 Išmetimas

⚠ ĮSPĖJIMAS!

Pavojus susižeisti arba uždusti.

- Norėdami sužinoti, kaip tinkamai utilizuoti prietaisą, susisieki su atitinkama savivaldybės įstaiga.

- Ištraukite maitinimo laido kištuką iš maitinimo tinklo lizdo.
- Nupjaukite maitinimo laidą arti prietaiso ir pašalinkite jį.

3. ĮRENGIMAS

⚠ ĮSPĖJIMAS!

Žr. saugos skyrius.

3.1 Prieš įrengiant

Prieš įrengdami kaitlentę, užrašykite žemiau informaciją iš techninių duomenų plokštelės. Techninių duomenų plokštelę rasite kaitlentės apačioje.

Serijos numeris.....

3.2 Įmontuojamos kaitlentės

Į baldus įmontuojamos kaitlentės gali būti naudojamos tik po to, kai jos bus įrengtos tinkamame standartus atitinkančiame paviršiuje.

3.3 Sujungimo kabelis

- Kaitlentė tiekiami su laidu.
- Jei norite pakeisti pažeistą maitinimo kabelį, naudokite tokio tipo kabelį: H05V2V2-F, apsaugotą nuo 90 °C arba aukštesnės temperatūros. Vieno laido skersmuo turi būti bent 1,5 mm².

Kreipkitės į vietinį techninės priežiūros centrą. Elektros kabelį pakeisti gali tik kvalifikuotas elektrikas.

⚠ ĮSPĖJIMAS!

Visus elektros sujungimo darbus privalo vykdyti kvalifikuotas elektrikas.

⚠ DĖMESIO

Nekeiskite ir nelituokite laidų galų. Tai griežtai draudžiama.

⚠ DĖMESIO

Nejunkite kabelio be jo galinės movos.

Dvifazė jungtis

1. Nuo juodo ir rudo laidų nuimkite galines movas.
2. Rudo ir juodo laidų galuose nuimkite izoliacijos sluoksnį.
3. Ant laidų galų uždėkite naujas 1,5 mm² laidų galines movas (naudokite specialų įrankį).

Kabelio skerspjūvio plotas – 1,5 mm²

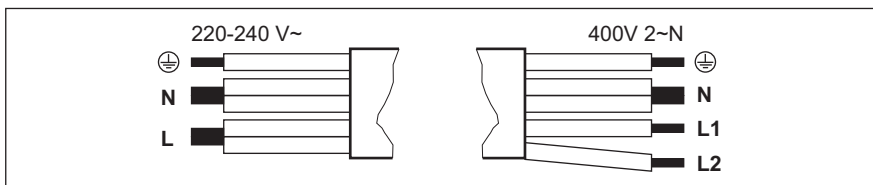

Vienfazė jungtis – 220–240 V~

Dvifazė jungtis – 400 V 2 ~ N



Žalias-geltonas

Žalias-geltonas



Vienfazė jungtis – 220–240 V~		Dvifazė jungtis – 400 V 2 ~ N	
N	Mėlynas ir mėlynas	Mėlynas ir mėlynas	N
L	Juodas ir rudas	Juodas	L1
		Rudas	L2

3.4 Surinkimas

Jeigu kaitlentę įrengsite po gartraukiu, pasirūpinkite gartraukio įrengimo instrukcijose nurodytu minimaliu atstumu tarp šių prietaisų.

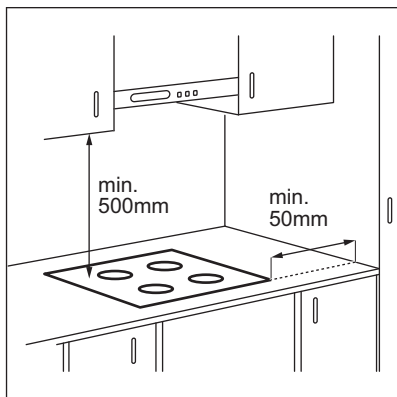

Jeigu prietaisą įrengsite virš stalčiaus, gaminant maistą kaitlentės ventiliacija gali sušildyti stalčiuje laikomus daiktus.

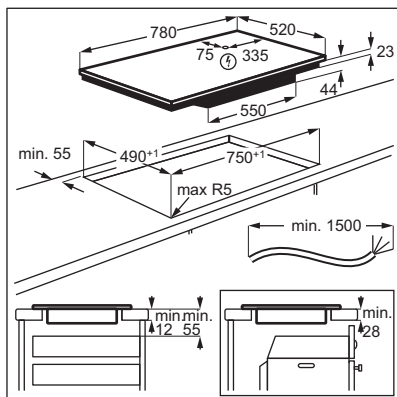

Peržiūrėkite vaizdo įrašą „Kaip įdiegti „AEG“ indukcinę kaitlentę – integravimas stalviršyje“. Jį surasite įvedę toliau grafike nurodytą pavadinimą.



www.youtube.com/electrolux
www.youtube.com/aeg

How to install your AEG
 Induction Hob - Worktop installation



4. GAMINIO APRAŠYMAS

4.1 Kaitinimo paviršių planas

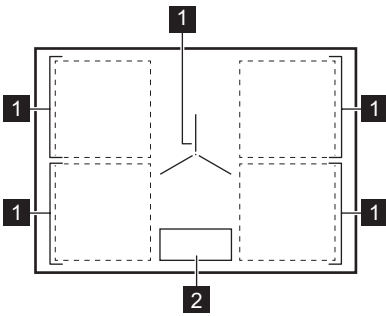

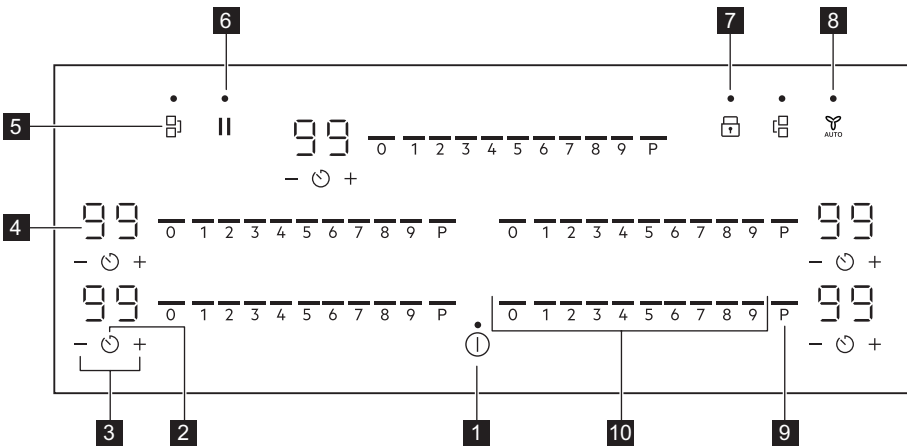

- 1 Indukcinė kaitvietė
- 2 Valdymo skydelis

4.2 Valdymo skydelio išdėstymas





Prietaisą valdykite jutiklių laukais. Rodiniai, indikatoriai ir garso signalai parodo, kurios funkcijos veikia.

Jutiklio laukas	Funkcija	Aprašymas	
1	ⓘ	Ijungta / Išjungta	Ijungia ir išjungia prietaisą.
2	⌚	Laikmatis	Nustatyti funkciją.
3	+ / -	-	Pailgina arba sutrumpina laiką.

Jutiklio laukas	Funkcija	Aprašymas
4	-	Laikmačio ekranas
5		Bridge
6		Pauzė
7		Užraktas / Apsaugos nuo vaikų įtaisas
8		Hob*Hood
9	P	PowerBoost
10	-	Valdymo juosta

4.3 Valdymo skydelio indikatoriai

Indikatorius	Aprašymas
	Gedimas.
	OptiHeat Control (3 veiksmas. Likusio karščio indikatorius): tęsti maisto ruošimą / palai-kyti šilumą / likutinė kaitra.

5. PRIEŠ NAUDODAMI PIRMĄ KARTĄ

ĮSPĖJIMAS!

Žr. saugos skyrius.

5.1 Galios apribojimas

Galios apribojimas apibrėžia, kiek, buitinių elektros saugiklių galimybių ribose, energijos naudoja viryklė.

Kaitlentė automatiškai nustatys didžiausią įmanomą galią.



Galiai padidinti arba sumažinti:

1. Pasirinkite Meniu > Naudotojo nustatymai.



Žr. skyrių „Meniu struktūra“.

2. Priekiniame laikmatyje paspauskite  kelis kartus, kol pamatysite P.

3. Priekiniame laikmatyje paspauskite  / , kad parinktumėte galią.

Galios lygiai

Žr. skyrių „Techniniai duomenys“.

DĖMESIO

Įsitinkinkite, kad pasirinktas galios lygis neviršija jūsų elektros saugiklių parametrų.

- P72 — 7200 W
- P15 — 1500 W
- P20 — 2000 W
- P25 — 2500 W
- P30 — 3000 W
- P35 — 3500 W
- P40 — 4000 W
- P45 — 4500 W
- P50 — 5000 W
- P60 — 6000 W

6. KASDIENIS NAUDOJIMAS

ĮSPĖJIMAS!

Žr. saugos skyrius.

6.1 Įjungimas ir išjungimas

Norėdami įjungti arba išjungti kaitlentę, paspauskite  ir palaikykite.

6.2 Prikaistuvio aptikimas

Ši funkcija aptinka ant viryklės pastatytą prikaistuvį, o jei maisto gaminimo metu ji neaptinka nei vieno prikaistuvio – išjungia kaitvietes.

Jeigu ant kaitvietės pastatysite prikaistuvį nepasirinkę kaitros, valdymo juostoje virš 0 išsijungs indikatorius.

Jeigu nuimsite prikaistuvį nuo įjungtos kaitvietės ir laikinai padėsite kitur, virš atitinkamos valdymo juostos pradės mirksėti indikatoriai. Jeigu per 60 sekundžių nepadėsite prikaistuvio atgal ant kaitvietės, ji automatiškai išsijungs.

Jei norite tęsti maisto gaminimą, padėkite prikaistuvį atgal ant kaitvietės per nurodytą laiką.

6.3 Kaitviečių naudojimas

Prikaistuvį uždėkite ant pasirinktos kaitvietės centro. Indukcinės kaitvietės automatiškai prisitaiko prie indo dugno dydžio.

Galite gaminti naudodami didelį prikaistuvį ant dviejų kaitviečių vienu metu. Prikaistuvius turi uždengti abiejų kaitviečių centrus, bet neišsikišti už kaitviečių sričių žymėjimo. Jeigu prikaistuvius yra tarp dviejų centrų, funkcija Bridge nebus įjungta.

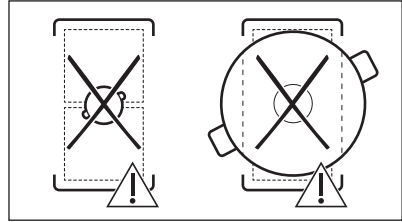
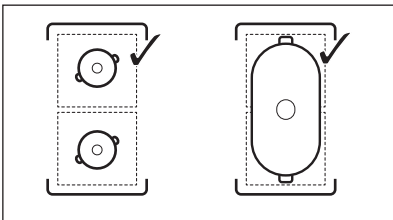

6.4 Kaitros parinktis

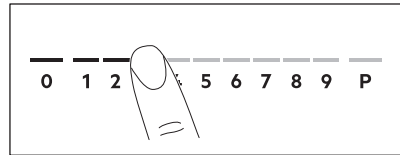

1. Valdymo juostoje pasirinkite pageidaujamą karščio nustatymą. Indikatoriai virš valdymo juostos išsižiebė iki pasirinkto kaitinimo lygio.
2. Jei kaitvietę norite išjungti, paspauskite 0.

6.5 PowerBoost

Ši funkcija padidina indukcinį kaitviečių galią. Indukcinei kaitvietei šią funkciją galima įjungti tik ribotam laikui. Po to indukcinė kaitvietė automatiškai grįžta į aukščiausią kaitinimo lygį.



Žr. skyrių „Techniniai duomenys“.

Norėdami įjungti šią funkciją kaitvietei: palieskite **P**.

Norėdami išjungti šią funkciją: pakeiskite kaitinimo lygį.

6.6 OptiHeat Control (3 lygių karščio indikatorius)

ĮSPĖJIMAS!

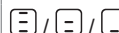
 Kol indikatorius šviečia, kyla nusideginimo pavojus, nes atitinkamos kaitvietės dar nespėjo atvėsti.

Indukcinės kaitvietės tiesiogiai kaitina prikaistuvio dugną. Stiklo keramika įkaista nuo įkaitusios kaitvietės.

 indikatorius įsijungia, kai kaitvietė įkaista. Jie rodo, kiek yra įkaitusi kiekviena kaitvietė.

Gali įsijungti ir šalimais esančios kaitvietės indiktorius,

- net jei jos nenaudojate,
- jei pastatysite įkaitintą puodą ant šaltos kaitvietės,
- net jei viryklė išjungta.

Indikatorius išsijungia kaitvieteį atvėsus.

6.7 Laikmatis





Laikmatis



Naudokite šią funkciją nurodyti, kiek laiko kaitvietė turi veikti vieno karto maisto gaminimo metu.

Nustatykite pasirinktos kaitvietės kaitinimo lygį, o po to – funkciją.



Negalite aktyvinti funkcijos, kol veikia Hob²Hood.

1. Paspauskite . Laikmačio ekrane įsijungs „00“.
2. Paspauskite  arba  laikui pakeisti (00–99 min.).
3. Paspauskite , kad paleistumėte laikmatį arba palaukite 3 sekundes. Laikmatis pradės atskaitą.

Norėdami pakeisti laiką: pasirinkite kaitvietę naudodami  ir paspauskite  arba .

Norėdami išjungti funkciją, pasirinkite kaitvietę naudodami  ir paspauskite . Likęs laikas skaičiuojamas atgal iki 0.



Laiko atskaita pasibaigs, suveiks garso signalas ir pradės mirksėti „00“. Kaitvietė išsijungs. Norėdami išjungti garsinį signalą ir indikatorius, paspauskite bet kurį simbolį.

Laikmatis



Galite naudoti šią funkciją, kai kaitlentė yra įjungta, bet kaitvietės neveikia. Įsijungs kaitros nuostata „00“.



Negalite aktyvinti funkcijos, kol veikia Hob²Hood.

1. Paspauskite .
2. Paspauskite  arba  ir nustatykite laiką.

Laiko atskaita pasibaigs, suveiks garso signalas ir pradės mirksėti „00“. Norėdami išjungti garsinį signalą ir indikatorius, paspauskite bet kurį simbolį.

Norėdami išjungti funkciją, paspauskite  ir . Likęs laikas skaičiuojamas atgal iki 0.

6.8 Galios valdymas

Jei aktyvios kelios kaitvietės ir vartojama galia viršija energijos šaltinio galimybes, ši funkcija paskirsto galią tarp visų kaitviečių (prijungtų prie tos pačios fazės). Kaitlentėje įdiegta kaitinimo kontrolė, skirta apsaugoti namų elektros instaliaciją ir saugiklius.

- Kaitvietės grupuojamos pagal vietą ir kaitlentės fazių skaičių. Kiekviena fazė turi didžiausią leistiną elektros apkrovą. Vienos fazės kaitlentei pasiekus turimos galios ribą, kaitviečių galia automatiškai sumažinama.
- Pirmosios pasirinktos kaitvietės kaitros nuostata visuomet tampa prioritetine. Likusi galia paskirstoma tarp kitų kaitviečių, pagal pasirinktą eilės tvarką.
- Sumažintos galios kaitviečių valdymo juosta sumirksi ir rodomas didžiausias galimas kaitinimo lygis.
- Palaukite kol ekranas nustos mirksėti arba sumažinkite paskutinės pasirinktos kaitvietės kaitros nustatymą. Kaitvietės ir toliau veiks, tačiau mažesniu kaitros lygiu. Jei reikia, pakeiskite kaitviečių kaitros lygį rankiniu būdu.

Paveikslėlyje pavaizduotos galimos kombinacijos, leidžiančios galią paskirstyti kaitvietėms.

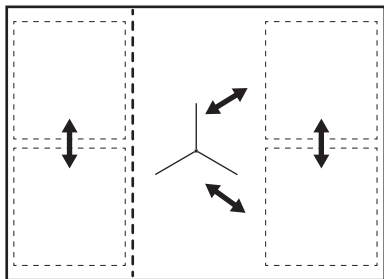

6.9 Meniu struktūra

Lentelėje parodyta pagrindinė meniu struktūra.

Naudotojo nuostatos

Simbolis	Nustatymai	Galimos parinktys
b	Garsas	Ijungta / Išjungta (--)
P	Galios apribojimas	15 - 72
H	Gartraukio režimas	0 - 6
E	Signalų / klaidų istorija	Naujausių signalų / klaidų istorija.

Jei norite įvesti naudotojo parinktis: paspauskite ⓘ ir palaikykite nuspaudę

3 sekundes. Tada paspauskite ir palaikykite nuspaudę ⓘ. Nuostatos įsijungs kairiųjų kaitviečių laikmatyje.

Naudojimasis meniu: meniu sudaro nuostatos simbolis ir reikšmė. Simbolis įsijungs galiniame laikmatyje, o reikšmė – priekiniame. Norėdami rinktis nuostatas, priekiniame laikmatyje paspauskite ⓘ. Norėdami pakeisti nuostatos reikšmę, priekiniame laikmatyje paspauskite + arba -.

Išėjimas iš meniu: paspauskite ⓘ.

OffSound Control

Garsus galite įjungti ir išjungti čia: Meniu > Naudotojo nuostatos.



Žr. skyrių „Meniu struktūra“.

Net jei išjungsitė garsinius signalus, vis tiek jie suveiks šiais atvejais:

- paliečiate ⓘ;
- baigsis laiko atskaita;
- paspausite neaktyvų simbolį.

7. PAPILDOMOS FUNKCIJOS

7.1 Automatinis išsijungimas

Funkcija automatiškai išjungia viryklę, jeigu:

- visos kaitinimo sritys išsijungs,
- jei įjungę viryklę nepasirinksite jokio kaitinimo lygio arba ventilatoriaus greičio,
- kažką išliejote arba padėjote (puodą, šluostę) ant valdymo skydelio ilgesniam laikui nei 10 sekundžių. Suveiks signalas ir viryklė išsijungs. Nuimkite ant valdymo skydelio padėtą daiktą.
- prietaisas per daug įkais (pvz., jeigu kaitinate tuščią prikaistuvį). Prieš toliau naudodamiesi virykle palaukite, kol kaitvietė atvės.
- neišjungėte kaitvietės arba pakeitėte kaitros lygį. Po kurio laiko kaitlentė išsijungs.

Ryšys tarp kaitinimo lygio ir laiko, po kurio prietaisas išsijungs:

Kaitros parinktis	Viryklė išsijungia po
1 - 2	6 val.
3 - 4	5 val.
5	4 val.
6 - 9	1,5 val.

7.2 Pauzė

Ši funkcija sumažina visų įjungtų kaitviečių kaitrą iki mažiausio kaitros lygio.

Norėdami įjungti funkciją, paspauskite mygtuką ||. Kaitinimo lygis sumažės iki 1.

Jeigu norite išjungti funkciją palieskite **||**. Įsijungs ankstesnio kaitinimo parinktis.

7.3 Užraktas

Galite užrakinti valdymo skydelį, kai kaitlentė veikia. Taip išvengsite atsitiktinio kaitros pakeitimo.

Pirmiausia nustatykite kaitrą.

Funkcijos įjungimas: paspauskite **🔒**.

Funkcijos išjungimas: dar kartą paspauskite **🔒**.



Funkcija išsijungia išjungus viryklę.

7.4 Apsaugos nuo vaikų įtaisas

Ši funkcija apsaugo viryklę nuo atsitiktinio įjungimo.

Funkcijos įjungimas: paspauskite **🔒**. Nejunkite kaitvietės kaitinimo . 3 sekundes palaikykite paspaudę **🔒**, kol virš simbolio neįsijungs indikatorius. Įjunkite kaitlentę **🔒** mygtuku.



Kai išjungsite viryklę, funkcija išliks aktyvi. Veiks indikatorius virš **🔒**.

Funkcijos išjungimas: paspauskite **🔒**. Nejunkite kaitvietės kaitinimo . 3 sekundes palaikykite paspaudę **🔒**, kol indikatorius virš simbolio išsijungs. Įjunkite kaitlentę **🔒** mygtuku.

Maisto gaminimas naudojant funkciją:

paspauskite **🔒**, tuomet 3 sekundes palaikykite paspaudę **🔒**, kol indikatorius virš simbolio išsijungs. Galite naudotis kaitlente kaip įprasta. Jei kaitlentę išjungsite mygtuku **🔒**, funkcija vėl įsijungs.

7.5 Bridge



Funkcija veikia, kai prikaistuviai uždengia dviejų kaitviečių centrus. Daugiau informacijos apie tinkamą indų naudojimą rasite skyriuje „Kaitinimo sričių naudojimas“.

Ši funkcija apjungia dvi kaitvietes ir jos veikia kaip viena.

Pirmiausia pasirinkite kurios nors kaitvietės kaitinimo lygį.

Funkcijai kairėje arba dešinėje pusėje

įjungti atitinkamai palieskite **⏪** / **⏩**.

Norėdami nustatyti arba pakeisti kaitinimo lygį, palieskite vieną iš kairės arba dešinės pusės valdymo jutiklių.

Jei norite išjungti funkciją, palieskite **⏪** / **⏩**. Kaitvietės veiks atskirai.

7.6 Hob²Hood

Tai pažangi automatinė funkcija, apjungianti viryklę ir gartraukį. Viryklė ir gartraukis turi infraraudonųjų spindulių signalų perdavimo-priėmimo sistemas. Ventilatoriaus sukimosi greitis priklauso nuo pasirinkto režimo ir ant viryklės esančio labiausiai įkaitusio indo temperatūros. Ventilatorių taip pat galite valdyti patys.



Daugumos gartraukių nuotolinio valdymo sistema pradžioje būna išjungta. Prieš naudodamiesi funkcija įjunkite nuotolinį valdymą. Daugiau informacijos rasite gartraukio naudojimo instrukcijoje.

Automatinis funkcijos veikimas





Norėdami naudotis automatine funkcija pasirinkite automatinį režimą H1–H6. Pradžioje bus parinktas H5 režimas. Gartraukis veiks kiekvieną kartą, kai naudosis virykle. Viryklė automatiškai nustatys prikaistuvio temperatūrą ir atitinkamai sureguliuos ventilatoriaus sukimosi greitį.

Automatiniai režimai

	Automatinis apšvietimas	Virimas 1)	Kepimas 2)
Režimas H0	Išjungta	Išjungta	Išjungta
Režimas H1	Ijungta	Išjungta	Išjungta
Režimas H2 3)	Ijungta	1-as ventiliatoriaus greitis	1-as ventiliatoriaus greitis
Režimas H3	Ijungta	Išjungta	1-as ventiliatoriaus greitis
Režimas H4	Ijungta	1-as ventiliatoriaus greitis	1-as ventiliatoriaus greitis
Režimas H5	Ijungta	1-as ventiliatoriaus greitis	2-as ventiliatoriaus greitis
Režimas H6	Ijungta	2-as ventiliatoriaus greitis	3-ias ventiliatoriaus greitis

- 1) Viryklė aptinka virimą ir automatinio režimu parenka ventiliatoriaus sukimosi greitį.
- 2) Viryklė aptinka kepimo procesą ir automatinio režimu parenka ventiliatoriaus sukimosi greitį.
- 3) Šis režimas įjungia ventiliatorių ir apšvietimą nepriklausomai nuo temperatūros.

Automatinio režimo keitimas

1. Įjunkite kaitlentę.
2. Paspauskite  ir palaikykite 3 sekundes. Ekranas įsijungs ir išsijungs.
3. Paspauskite  ir palaikykite 3 sekundes.
4. Kelis kartus paspauskite , iki įsijungs **h**.
5. Jei norite pasirinkti automatinį režimą, paspauskite laikmačio .







Jei gartraukį norite valdyti tiesiogiai, gartraukio valdymo skydelyje išjunkite automatinį funkcijos režimą.



Baigus virti ir išjungus gartraukį gartraukio ventiliatorius dar gali kurį laiką veikti. Po tam tikro laiko sistema automatiškai išjungs ventiliatorių ir paskesnes 30 sekundžių apsaugos jį nuo atsitiktinio įjungimo.

Neautomatinis ventiliatoriaus greičio reguliavimas

Šią funkciją galite valdyti patys. Įjunkite viryklę ir paspauskite . Taip išjungsite automatinį funkcijos režimą, kad ventiliatoriaus sukimosi greitį galėtumėte keisti patys. Paspaudę , ventiliatoriaus sukimosi greitį padidinsite viena padala.

Pasiekę intensyviausią lygį ir paspaudę , parinksite nulinį ventiliatoriaus sukimosi greitį, t. y. sustabdsite gartraukio ventiliatorių. Jei norite vėl įjungti ventiliatorių 1 greičiu, paspauskite .



Norėdami įjungti automatinį funkcijos valdymą, išjunkite viryklę ir vėl ją įjunkite.

Apšvietimo įjungimas

Galite pasirinkti, kad viryklės apšvietimas įsijungtų automatiškai, kartu su virykle. Pasirinkite automatinį režimą nuo H1 iki H6.



Išjungus viryklę gartraukio apšvietimas išsijungs po 2 minučių.

8. PATARIMAI

ĮSPĖJIMAS!

Žr. saugos skyrius.

8.1 Indai

i

Indukcinėse kaitvietėse veikiantis stiprus elektromagnetinis laukas labai greitai įkaitina indą.

Indukcinės kaitvietės naudokite tik su joms pritaikytais indais.

- Indo dugnas turi būti kuo storesnis ir kuo lygesnis.
- Ant kaitlėnės dėkite tik švaraus ir sauso dugno indus.
- Nestumdykite ir netrinkite indų ant keramikos stiklo, nes galite jį subraižyti.

Indų tipai ir jų medžiagos

- **Tinkamos medžiagos:** ketus, plienas, emaliuotasis plienas, nerūdijantis plienas, daugiasluoksnis dugnas (jeigu gamintojo pažymėta, kad tinka).
- **Netinkamos medžiagos:** aliuminis, varis, žalvaris, stiklas, keramika, porcelianas.

Indai yra tinkami naudoti su indukcinė virykle, jeigu:

- ant kaitvietės vanduo tokia inde užverda labai greitai, jei pasirenkamas didžiausios kaitros nustatymas;
- magnetas prikimba prie indo dugno.

Indo matmenys

- Indukcinės kaitvietės automatiškai prisitaiko prie indo dugno dydžio.
- Kaitvietės veiksmingumas priklauso nuo indo skersmens. Mažesnio nei nustatyta skersmens indui perduodama tik dalis kaitvietės sukuriamos energijos.
- Siekiant užtikrinti saugumą ir pasiekti geriausių rezultatų, nenaudokite didesnių indų, nei nustatyta skyriuje „Kaitviečių specifikacija“. Gamindami maistą stenkitės

nelaikyti indų arti valdymo skydelio. Tai gali įtakoti valdymo skydelio veikimą, taip pat galite atsitiktinai įjungti tam tikras viryklės funkcijas.

i

Žr. „Techniniai duomenys“.

8.2 Triukšmo lygis naudojimo metu

Jeigu girdite:

- traškėjimą: prikaistuviai pagaminti iš skirtingų medžiagų (kelių sluoksnių principu);
- švilpimą: naudojate kaitvietę nustatę didelę galią ir prikaistuvį, pagamintą iš skirtingų medžiagų (kelių sluoksnių principu);
- dūzgimą: naudojate didelę galią;
- spragsėjimą: elektrinis perjungimas;
- šnypštimas, gaudimas: veikia ventiliatorius.

Šis triukšmas yra normalus ir nereiškia jokio gedimo.

8.3 Ūko Timer (Eco laikmatis)

Energijos taupymo tikslais kaitvietės kaitinimo elementas automatiškai išsijungia anksčiau, nei pasigirsta atgalinės laiko atskaitos garso signalas. Veikimo trukmė priklauso nuo kaitinimo lygio ir maisto gaminimo trukmės.

8.4 Maisto gaminimo pavyzdžiai

Kaitinimo lygis ir kaitvietės energijos sąnaudos susiję netiesiogiai. Didesnis kaitinimo lygis nėra tiesiogiai proporcingas energijos sąnaudų padidėjimui. Tai reiškia, kad kaitvietė, veikianti vidutiniu kaitinimo lygiu, naudoja mažiau nei pusę savo galios.

i

Lentelėje pateikti duomenys yra tik orientaciniai.

Kaitros parink-tis	Naudojama:	Laikas (min.)	Patarimai
1	Išsaugoti maistą šiltą.	pagal po-reikį	Uždenkite prikaistuvį.
1 - 2	Tinka padažui „Hollandaise“, tirpinti sviestą, šokoladą ar želė.	5 - 25	Reguliariai pamaišykite.
1 - 2	Tirštinti: puriems omletams, keptiems kiaušiniams.	10 - 40	Ruoškite uždengę dangčiu.
2 - 3	Tinka virti ryžius ir gaminti pienoškus patiekalus, taip pat šildyti pagamintus patiekalus.	25 - 50	Verdant ryžius, vandens turi būti bent dvigubai daugiau nei ryžių; gamindami pienoškus patiekalus, juos įpusėjus procesui pamaišykite.
3 - 4	Garuose ruošti daržoves, žuvį, mėsą.	20 - 45	Įplikite pora valgomųjų šaukštų skysčio.
4 - 5	Garuose ruošti bulves.	20 - 60	Gamindami 750 g bulvių, naudokite daugiausia ¼ l vandens.
4 - 5	Ruošti didesnį maisto, troškinio ar sriubos kiekį.	60 - 150	Iki 3 litrų skysčio ir ingredientai.
6 - 7	Švelniai kepti: eskalopus, veršienos muštinius, kotletus, pyragėlius su įdaru, dešreles, kepenėles, miltų, sviesto ir pieno mišinius, kiaušinius, blynus, spurgas.	pagal po-reikį	Laikui įpusėjus apverskite.
7 - 8	Stipriai kepti: bulvinius blynus, nugarinės ar kitus kepsnius.	5 - 15	Laikui įpusėjus apverskite.
9	Užvirinti vandenį, išvirti makaronus, kepti mėsą (guliašui, troškiniui), gruzdinti bulvytes.		
P	Užvirinti didelius kiekius vandens. PowerBoost – įjungta.		

8.5 Naudingi Hob²Hood patarimai

Jei kaitlentę naudosite su šia funkcija:

- Apsaugokite gartraukio skydelį nuo tiesioginės saulės šviesos.
- Nenukreipkite halogeno šviesos į gartraukio valdymo skydelį.
- Neuždenkite kaitlentės valdymo skydelio.
- Neužblokuokite signalo tarp kaitlentės ir gartraukio (pvz., ranka, prikaistuvio rankena ar aukštu puodu). Žr. paveikslėlį.

Toliau pateiktas kaitlentės vaizdas yra tik iliustracija.

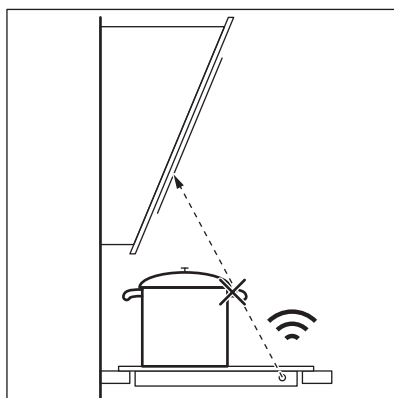



Kiti nuotoliniu būdu valdomi prietaisai gali užblokuoti signalą. Nenaudokite tokių prietaisų šalia kaitlentės, kol įjungta Hob²Hood funkcija.

Gartraukiai su Hob²Hood funkcija

Visus su šia funkcija suderinamus gartraukius rasite mūsų klientams skirtoje interneto svetainėje. Su šia funkcija suderinami „AEG“ gartraukiai žymimi simboliu .

9. PRIEŽIŪRA IR VALYMAS

ĮSPĖJIMAS!

Žr. saugos skyrius.

9.1 Bendra informacija

- Kiekvieną kartą pasinaudoję virykle išvalykite ją.
- Visada naudokite prikaistuvius švariais dugnais.
- Įbrėžimai ar tamsios dėmės ant paviršiaus neturi įtakos viryklės veikimui.
- Naudokite specialias viryklei valyti tinkamas priemones.
- Naudokite specialiai stiklui valyti skirtą grandiklį.

9.2 Viryklės valymas

- **Nedelsiant pašalinkite:** išsilydžiusias plastiko dalis, plėvelę, druską, cukrų ar

cukringą maistą. Šie nešvarumai gali pakenkti viryklei. Būkite atsargūs, kad nenusidegintumėte. Naudokite specialią viryklės grandyklę – pridėkite prie stiklo ir palenkę arčiau paviršiaus stumkite paviršiumi.

- **Pašalinkite, kai viryklė bus pakankamai atvėsus:** kalkių, riebalų ar vandens dėmes, žvilgančias pakitusios spalvos vietas. Viryklę valykite drėgnu skudurėliu ir švelnia valymo priemone. Išvalytą viryklę nusauskite minkšta šluoste.
- **Išvalykite žvilgančias pakitusios spalvos vietas:** stiklinį paviršių valykite vandens ir acto tirpalu.





10. TRIKČIŲ ŠALINIMAS

ĮSPĖJIMAS!

Žr. saugos skyrius.

10.1 Ką daryti, jeigu...

Triktis	Galima priežastis	Veiksmai
Kaitlentės nepavyksta įjungti arba valdyti.	Kaitlentė neprijungta arba netinkamai prijungta prie elektros tinklo.	Patikrinkite, ar viryklė tinkamai prijungta prie elektros tinklo.
	Perdegę saugiklis.	Patikrinkite, ar veikimas sutriko dėl saugiklio. Jeigu saugiklis pakartotinai perdega, kreipkitės į kvalifikuotą elektriką.
	60 s nepasirinkote kaitinimo lygio.	Dar kartą įjunkite kaitlentę ir per 60 s pasirinkite kaitinimo lygį.

Triktis	Galima priežastis	Veiksmai
	Vienu metu palietėte 2 arba daugiau mygtukų.	Vienu metu paspauskite tik vieną jutiklinį mygtuką.
	Veikia Pauzė.	Žr. skyrių „Kasdienis naudojimas“.
	Ant valdymo skydelio yra ištekėjusio skysčio arba riebalų.	Nuvalykite valdymo skydelį.
Išgirsite nuolatinį garsinį signalą.	Neteisingas elektroninės sistemos sujungimas.	Atjunkite kaitlentę nuo elektros tinklo. Pasirūpinkite, kad sistemą patikrintų profesionalus elektrikas.
Negalite vienai kaitvietai nustatyti didžiausio kaitinimo lygio.	Kitos kaitvietės vartoja didžiausią leistiną energijos kiekį. Kaitlentė veikia tinkamai.	Sumažinkite kitų prie to paties elektros tinklo prijungtų kaitviečių kaitinimo lygį. Žr. skyrių „Galios valdymas“.
Suveikia garsinis signalas ir kaitlentė išsijungia. Garsinis signalas suveikia tuomet, kai kaitlentė išsijungia.	Ant vienos ar kelių kaitviečių padėtas kažkoks objektas.	Nuimkite objektą nuo kaitviečių.
Kaitlentė išsijungia.	Kažką uždėjote ant jutiklinio skydelio  .	Nuimkite uždėtą objektą nuo kaitviečių.
Likutinės kaitros indikatorius neįsijungia.	Kaitvietė neįkaito, nes veikė per trumpai, arba sugedo jutiklis.	Jei kaitvietė įjungta jau pakankamai ilgą laiką ir neįkaista, kreipkitės į įgaliotąjį aptarnavimo centrą.
	Jūs naudojate labai aukštą puodą, kuris blokuoja signalą.	Naudokite mažesnę puodą, pakeiskite kaitvietę arba valdykite gartraukį rankiniu būdu.
Įkaista valdymo skydelis.	Naudojate pernelyg didelį prikaistuvį arba pastatėte jį per arti valdymo skydelio.	Jeigu galite, didesnius indus dėkite ant galinių kaitviečių.
Liečiant mygtukus nesigirdi garsinių signalų.	Garsas yra išjungtas.	Įjunkite garso signalus. Žr. skyrių „Kasdienis naudojimas“.
Įsižiebs virš simbolio  esantis indikatorius.	Veikia Apsaugos nuo vaikų įtaisas arba Užraktas.	Žr. skyrių „Kasdienis naudojimas“.
Mirksi valdymo juostelė.	Ant kaitvietės nėra indo arba kaitvietė uždengta tik dalinai.	Uždėkite ant kaitvietės indą taip, kad jis visiškai ją uždengtų.
	Netinkamas indas.	Naudokite indukcinėms kaitlentėms tinkančius prikaistus. Žr. skyrių „Paraimai“.
	Per mažas indo dugno skersmuo.	Naudokite tinkamo dydžio indą. Žr. „Techniniai duomenys“.
 ir pamatysite skaičių.	Kaitlentės programos klaida.	Įsjunkite kaitlentę ir vėl ją įjunkite praėjus 30 sek. Jei  vėl įsijungia, atjunkite kaitlentę nuo maitinimo tinklo. Praėjus 30 sek. vėl prijunkite kaitlentę. Jei problema pašalinama nepavyktų, kreipkitės į įgaliotąjį aptarnavimo centrą.

10.2 Jei tinkamo sprendimo nerandate...

Jeigu patiems problemas pašalinti nepavyksta, kreipkitės į prekybos atstovą arba įgaliotąjį techninės priežiūros centrą. Nurodykite vardinėje lentelėje pateiktus duomenis. Pasirūpinkite, kad kaitlentę naudotumėte tinkamai. Jei prietaiso techninės

priežiūros ar remonto darbus atliks neįgaliotas techninės priežiūros atstovas, papildomi darbai bus mokami, net ir garantinio aptarnavimo laikotarpiu. Informacija apie garantinį laikotarpį ir įgaliotuosius techninės priežiūros centrus pateikta garantinėje knygelėje.

11. TECHNINIAI DUOMENYS

11.1 Vardinė lentelė

Modelis IKE85753FB
Tipas 62 D5A 01 AA
Indukcija 7.2 kW
Serijos nr.
AEG

PNC 949 597 907 00
220–240 V / 400 V 2N 50 Hz
Pagaminta: Vokietija
7.2 kW



11.2 Kaitvietės techniniai duomenys

Kaitvietė	Vardinė galia (didžiausias kaitros lygis) [W]	PowerBoost [W]	PowerBoost didžiausia trukmė [min.]	Gaminimo indo skersmuo [mm]
Kairysis priekinis	2300	3200	10	125 - 180
Kairysis galinis	2300	3200	10	125 - 210
Vidurinis priekinis	2300	3200	10	125 - 210
Dešinysis priekinis	2300	3200	10	125 - 180
Dešinysis galinis	2300	3200	10	125 - 210

Faktinė kaitviečių galia gali šiek tiek skirtis nuo lentelėje nurodytų duomenų. Ji priklauso nuo gaminimo indo dydžio ir medžiagos.

Norėdami pasiekti optimalių maisto gaminimo rezultatų, naudokite gaminimo indus, kurių skersmuo ne didesnis nei nurodytas lentelėje.

12. ENERGIJOS EFEKTYVUMAS

12.1 Informacija apie gaminį*

Modelio identifikatorius	IKE85753FB
Kaitlentės tipas	Integruojama viryklė
Kaitviečių skaičius	5
Kaitinimo technologija	Indukcija

Apskritų kaitviečių skersmuo (Ø)	Vidurinis priekinis	21,0 cm
Neapskritų kaitviečių ilgis (l) ir plotis (P)	Kairysis priekinis	l 22,3 cm P 22,0 cm
Neapskritų kaitviečių ilgis (l) ir plotis (P)	Kairysis galinis	l 22,3 cm P 22,0 cm
Neapskritų kaitviečių ilgis (l) ir plotis (P)	Dešinysis priekinis	l 22,3 cm P 22,0 cm
Neapskritų kaitviečių ilgis (l) ir plotis (P)	Dešinysis galinis	l 22,3 cm P 22,0 cm
Kaitvietės energijos sąnaudos (EC electric cooking)	Kairysis priekinis	179,6 Wh/kg
	Kairysis galinis	189,1 Wh/kg
	Vidurinis priekinis	189,1 Wh/kg
	Dešinysis priekinis	187,3 Wh/kg
	Dešinysis galinis	189,1 Wh/kg
Kaitlentės energijos sąnaudos (EC electric hob)		186,8 Wh/kg

* Europos Sąjungai pagal ES reglamentą 66/2014. Baltarusijai pagal STB 2477-2017, A priedą. Ukrainai pagal 742/2019.

IEC / EN 60350-2 – būtiniai elektriniai virimo ir kepimo prietaisai. 2 dalis. Kaitlentės. Eksploatacinių charakteristikų matavimo metodai.

Kaitviečių srities energijos matavimai atitinkamose kaitvietėse nurodyti žymomis.

12.2 Energijos taupymas

Jeigu laikysitės toliau pateiktų patarimų, kasdien gamindami galėsite sutaupyti energijos.

- Kai šildote vandenį, naudokite jo tik tiek, kiek reikia.
- Jeigu įmanoma, prikaistuvius uždenkite dangčiais.
- Uždėkite prikaistuvį, prieš įjungdami kaitvietę.
- Mažesnius prikaistuvius dėkite ant mažesnių kaitviečių.
- Uždėkite prikaistuvį tiesiai ant kaitvietės vidurio.
- Maistui pašildyti arba išlydyti naudokite likusį karštį.

13. APLINKOS APSAUGA

Atiduokite perdirbti medžiagas, pažymėtas šiuo ženklu . Išmeskite pakuotę į atitinkamą atliekų surinkimo konteinerį, kad ji būtų perdirbta. Padėkite saugoti aplinką bei žmonių sveikatą ir surinkti bei perdirbti elektros ir elektronikos prietaisų atliekas.

Neišmeskite šiuo ženklu  pažymėtų prietaisų kartu su kitomis buitinėmis atliekomis. Atiduokite šį gaminį į vietos atliekų surinkimo punktą arba susisiekite su vietos savivaldybe dėl papildomos informacijos.

Z MYŚLĄ O DOSKONAŁYCH EFEKTACH

Dziękujemy za wybór produktu AEG. Zaprojektowaliśmy go z myślą o wieloletniej bezawaryjnej pracy i wyposażyliśmy w innowacyjne rozwiązania techniczne ułatwiające życie – nie wszystkie z nich można znaleźć w zwykłych urządzeniach. Prosimy o poświęcenie kilku minut na zapoznanie się z niniejszą instrukcją, aby jak najlepiej wykorzystać możliwości urządzenia.

Przejdź na naszą witrynę internetową:



Wskazówki dotyczące użytkowania, broszury, pomoc w rozwiązywaniu problemów oraz informacje dotyczące serwisu i napraw:

www.aeg.com/support



Zarejestruj produkt, aby korzystać z lepszej obsługi serwisowej:

www.registeraeg.com



Kup akcesoria, materiały eksploatacyjne i oryginalne części zamienne do swojego urządzenia:

www.aeg.com/shop

OBSŁUGA KLIENTA I SERWIS

Należy zawsze używać oryginalnych części zamiennych.

Przed kontaktem z autoryzowanym centrum serwisowym należy przygotować poniższe dane: Model, numer produktu, numer seryjny.

Informacje można znaleźć na tabliczce znamionowej.

 Ostrzeżenie/przestroga — informacje dotyczące bezpieczeństwa

 Ogólne informacje i wskazówki

 Informacje dotyczące środowiska naturalnego

Producent zastrzega sobie możliwość wprowadzenia zmian bez wcześniejszego powiadomienia.

SPIS TREŚCI

1. INFORMACJE DOTYCZĄCE BEZPIECZEŃSTWA.....	172
2. WSKAZÓWKI DOTYCZĄCE BEZPIECZEŃSTWA.....	174
3. INSTALACJA.....	177
4. OPIS URZĄDZENIA.....	178
5. PRZED PIERWSZYM UŻYCIEM.....	180
6. CODZIENNE UŻYTKOWANIE.....	180
7. DODATKOWE FUNKCJE.....	183
8. WSKAZÓWKI I PORADY.....	186
9. KONSERWACJA I CZYSZCZENIE.....	188
10. ROZWIĄZANIE PROBLEMÓW.....	188
11. DANE TECHNICZNE.....	190
12. EFEKTYWNOŚĆ ENERGETYCZNA.....	191
13. OCHRONA ŚRODOWISKA.....	192

1. ⚠ INFORMACJE DOTYCZĄCE BEZPIECZEŃSTWA

Przed przystąpieniem do instalacji i rozpoczęciem eksploatacji urządzenia należy uważnie zapoznać się z dołączoną instrukcją obsługi. Producent nie odpowiada za obrażenia ciała ani szkody spowodowane nieprawidłową instalacją lub eksploatacją urządzenia. Należy zachować instrukcję obsługi w bezpiecznym i łatwo dostępnym miejscu w celu wykorzystania w przyszłości.

1.1 Bezpieczeństwo dzieci i osób o ograniczonych zdolnościach ruchowych

- Urządzenie mogą obsługiwać dzieci po ukończeniu 8. roku życia oraz osoby o ograniczonych zdolnościach fizycznych, sensorycznych lub umysłowych bądź nieposiadające odpowiedniej wiedzy i doświadczenia, jeśli będą one nadzorowane lub zostaną poinstruowane w zakresie bezpiecznego korzystania z tego urządzenia i będą świadome związanych z tym zagrożeń. Dzieci w wieku poniżej 8 lat i osoby o znacznym stopniu niepełnosprawności nie powinny zbliżać się urządzenia, jeśli nie znajdują się pod stałym nadzorem.
- Należy dopilnować, aby dzieci nie bawiły się urządzeniem.
- Przechowywać opakowanie w miejscu niedostępnym dla dzieci lub pozbyć się go w odpowiedni sposób.
- **OSTRZEŻENIE:** Nie pozwalać dzieciom i zwierzętom zbliżać się do pracującego lub stygnącego urządzenia. Podczas pracy urządzenia niektóre jego elementy mocno się nagrzewają.
- Jeśli urządzenie wyposażono w blokadę uruchomienia, zaleca się jej włączenie.
- Dzieci nie powinny zajmować się czyszczeniem ani konserwacją urządzenia bez odpowiedniego nadzoru.

1.2 Ogólne zasady bezpieczeństwa

- Urządzenie jest przeznaczone wyłącznie do stosowania w kuchni.
- Urządzenie to przeznaczone jest do użytku domowego w pomieszczeniach zamkniętych.
- Urządzenie to można używać w biurach, pokojach hotelowych, pokojach w pensjonatach, domach dla gości w gospodarstwach rolnych i innych podobnych miejscach, gdzie użytkowanie nie przekracza średniego poziomu użytkowania w gospodarstwie domowym.
- **OSTRZEŻENIE:** Podczas działania urządzenia jego nieosłonięte elementy nagrzewają się do wysokiej temperatury. Należy zachować ostrożność, aby nie dotknąć elementów grzejnych.
- **OSTRZEŻENIE:** Pozostawienie bez nadzoru potraw zawierających tłuszcz lub olej na włączonej płycie grzejnej może być przyczyną pożaru.
- Nigdy nie używać wody do gaszenia pożaru przygotowywanej żywności. Wyłączyć urządzenie i przykryć płomień np. kocem przeciwpożarowym lub pokrywą.
- **OSTRZEŻENIE:** Urządzenia nie wolno zasilать przez zewnętrzny wyłącznik, np. programator czasowy, ani ze źródła zasilania często wyłączanego przez zakład energetyczny.
- **PRZESTROGA:** Gotowanie powinno odbywać się pod nadzorem. Należy zapewnić stały nadzór nad krótkim gotowaniem.
- **OSTRZEŻENIE:** Zagrożenie pożarem: Nie przechowywać przedmiotów na powierzchni gotowania.
- Na powierzchni płyty grzejnej nie wolno kłaść przedmiotów metalowych, jak sztućce lub pokrywki do garnków, ponieważ mogą one bardzo się rozgrzać.
- Nie uruchamiać urządzenia przed zainstalowaniem go w zabudowie.
- Do czyszczenia urządzenia nie wolno używać sprzętów czyszczących parą.

- Po zakończeniu gotowania należy wyłączyć pole grzejne za pomocą elementu sterującego. Nie polegać na działaniu układu wykrywania obecności naczyń.
- Jeśli na powierzchni szkła ceramicznego / powierzchni szklanej pojawią się pęknięcia, należy wyłączyć urządzenie i wyjąć wtyczkę zasilającą z gniazda. Jeśli urządzenie podłączono bezpośrednio do skrzynki przyłączowej, należy wyłączyć bezpiecznik, aby odłączyć zasilanie urządzenia. W obu przypadkach należy skontaktować się z autoryzowanym centrum serwisowym.
- Jeśli przewód zasilający uległ uszkodzeniu, należy zlecić jego wymianę producentowi urządzenia, autoryzowanemu centrum serwisowemu lub też innej kompetentnej osobie, aby uniknąć niebezpieczeństwa.
- **OSTRZEŻENIE:** Używać wyłącznie osłon do płyty grzejnej wyprodukowanych przez producenta urządzenia lub określonych w instrukcji przez producenta urządzenia jako odpowiednich, lub dostarczonych z urządzeniem. Użycie nieodpowiednich osłon może skutkować wypadkiem.

2. WSKAZÓWKI DOTYCZĄCE BEZPIECZEŃSTWA

2.1 Instalacja

OSTRZEŻENIE!

Urządzenie może zainstalować i podłączyć wyłącznie wykwalifikowana osoba.

OSTRZEŻENIE!

Zagrożenie odniesieniem obrażeń lub uszkodzeniem urządzenia.

- Usunąć wszystkie elementy opakowania.
- Nie instalować ani nie używać uszkodzonego urządzenia.
- Należy postępować zgodnie z instrukcją instalacji dołączoną do urządzenia.
- Zachować minimalne odstępów od innych urządzeń i mebli.
- Zachować ostrożność podczas przenoszenia urządzenia, ponieważ jest ono ciężkie. Należy zawsze stosować

rękawice ochronne i mieć na stopach pełne obuwie.

- Po przycięciu zabezpieczyć krawędzie blatu przed wilgocią za pomocą odpowiedniego uszczelniacza.
- Zabezpieczyć spód urządzenia przed dostępem pary i wilgoci.
- Nie instalować urządzenia przy drzwiach ani pod oknem. Zapobiegnie to możliwości strącenia gorącego naczynia z urządzenia przy otwieraniu okna lub drzwi.
- W dolnej części każdego urządzenia znajdują się wentylatory chłodzące.
- Jeśli urządzenie zainstalowano nad szufladą:
 - Nie przechowywać drobnych elementów ani arkuszy papieru, które mogłyby zostać wciągnięte, uszkadzając wentylatory chłodzące lub obniżając wydajność układu chłodzenia.

- Zachować odstęp co najmniej 2 cm między dolną częścią urządzenia a elementami przechowywanymi w szufladzie.
- Usunąć wszystkie przegrody zamontowane w szafce pod urządzeniem.

2.2 Podłączenie elektryczne

OSTRZEŻENIE!

Zagrożenie pożarem i porażeniem prądem elektrycznym.

- Wszystkie połączenia elektryczne powinny być wykonane przez wykwalifikowanego elektryka.
- Urządzenie musi być uziemione.
- Przed wykonaniem jakiegokolwiek czynności upewnić się, że urządzenie jest odłączone od zasilania.
- Upewnić się, że parametry na tabliczce znamionowej odpowiadają parametrom znamionowym źródła zasilania.
- Upewnić się, że urządzenie jest prawidłowo zainstalowane. Luźny lub niewłaściwy przewód zasilający bądź wtyczka (jeśli dotyczy) może być przyczyną przegrzania się styków.
- Użyć odpowiedniego przewodu zasilającego.
- Nie dopuszczać do splećania się przewodu zasilającego.
- Upewnić się, że zainstalowano zabezpieczenie przed porażeniem prądem.
- Użyć zacisku odciążającego na przewodzie.
- Podczas podłączania urządzenia do gniazda sieciowego upewnić się, że przewód zasilający lub jego wtyczka (jeśli dotyczy) nie będzie dotykać rozgrzanych elementów urządzenia lub naczyń.
- Nie stosować rozgałęźników ani przedłużaczy.
- Należy uważać, aby nie uszkodzić wtyczki (jeśli dotyczy) ani przewodu zasilającego. Wymianę uszkodzonego przewodu zasilającego należy zlecić autoryzowanemu centrum serwisowemu lub wykwalifikowanemu elektrykowi.
- Zarówno dla elementów znajdujących się pod napięciem, jak i zaizolowanych części, zabezpieczenie przed porażeniem

prądem należy zamocować w taki sposób, aby nie można go było odłączyć bez użycia narzędzi.

- Podłączyć wtyczkę do gniazda elektrycznego dopiero po zakończeniu instalacji. Należy zadbać o to, aby po zakończeniu instalacji urządzenia wtyczka przewodu zasilającego była łatwo dostępna.
- Jeśli gniazdo elektryczne jest obluzowane, nie wolno podłączać do niego wtyczki.
- Odłączając urządzenie, nie należy ciągnąć za przewód zasilający. Należy zawsze ciągnąć za wtyczkę sieciową.
- Konieczne jest zastosowanie odpowiednich wyłączników obwodu zasilania: wyłączników automatycznych, bezpieczników topikowych (typu wykręcanego – wyjmowanych z oprawki), wyłączników różnicowoprądowych oraz styczników.
- W instalacji elektrycznej należy zastosować wyłącznik obwodu umożliwiający odłączenie urządzenia od zasilania na wszystkich biegunach. Wyłącznik obwodu musi mieć rozwarcie styków wynoszące minimum 3 mm.

2.3 Sposób używania

OSTRZEŻENIE!

Zagrożenie odniesieniem obrażeń, oparzeniem i porażeniem prądem.

- Nie zmieniać parametrów technicznych urządzenia.
- Przed pierwszym użyciem należy usunąć wszystkie opakowania, etykiety i folię ochronną (jeśli dotyczy).
- Upewnić się, że otwory wentylacyjne nie są zatkane.
- Nie pozostawiać urządzenia bez nadzoru podczas pracy.
- Po każdym użyciu wyłączyć pole grzejne.
- Nie kłaść sztućców ani pokrywek naczyń na polach grzejnych. Mogą one się mocno rozgrzać.
- Nie wolno obsługiwać urządzenia mokrymi rękami lub gdy ma ono kontakt z wodą.
- Nie używać urządzenia jako powierzchni roboczej ani miejsca do przechowywania.
- Jeśli powierzchnia urządzenia jest pęknięta, należy natychmiast odłączyć

urządzenie od zasilania. Zapobiega to porażeniu prądem elektrycznym.

- Gdy urządzenie jest włączone, użytkownicy z wszczepionym rozrusznikiem serca nie powinni zbliżać się do indukcyjnych pól grzejnych na odległość mniejszą niż 30 cm.
- Gorący olej może pryskać podczas wkładania do niego żywności.

⚠ OSTRZEŻENIE!

Zagrożenie pożarem i wybuchem

- Pod wpływem wysokiej temperatury tłuszcze i olej mogą uwalniać łatwopalne opary. Nie zbliżać płomienia ani rozgrzanych przedmiotów do tłuszczu i oleju podczas gotowania.
- Może dojść do samozapłonu oparów wydzielanych z bardzo gorącego oleju.
- Zużyty olej z resztkami żywności może zapalić się w niższej temperaturze niż świeży olej.
- Nie umieszczać produktów łatwopalnych ani przedmiotów nasączonych łatwopalnymi produktami w pobliżu lub na urządzeniu.

⚠ OSTRZEŻENIE!

Zagrożenie uszkodzeniem urządzenia.

- Nie stawiać gorących naczyń na panelu sterowania.
- Nie kłaść gorących pokrywek na szklanej powierzchni płyty grzejnej.
- Nie dopuszczać do wygotowania się potrawy.
- Należy uważać, aby nie dopuścić do upadku urządzenia lub naczyń na urządzenie. Powierzchnia może ulec uszkodzeniu.
- Nie włączać pól grzejnych z pustym naczyniem lub bez naczynia.
- Nie kłaść folii aluminiowej na urządzeniu.
- Naczynia z żeliwa lub z uszkodzonym dnem mogą zarysować powierzchnie szklane/ceramiczne. Należy zawsze podnosić te przedmioty, gdy trzeba je przesunąć na powierzchnię gotowania.

2.4 Konserwacja i czyszczenie

- Aby zapobiec uszkodzeniu powierzchni urządzenia, należy regularnie ją czyścić.
- Przed rozpoczęciem czyszczenia urządzenia należy je wyłączyć i poczekać, aż ostygnie.
- Urządzenie nie wolno czyścić wodą pod ciśnieniem ani parą wodną.
- Czyścić urządzenie za pomocą wilgotnej szmatki. Stosować wyłącznie obojętne detergenty. Nie używać produktów ściernych, myjek do szorowania, rozpuszczalników ani metalowych przedmiotów.

2.5 Usługi

- Aby naprawić urządzenie, należy skontaktować się z autoryzowanym centrum serwisowym. Należy stosować wyłącznie oryginalne części zamienne.
- Informacja dotycząca oświetlenia w urządzeniu i elementów oświetleniowych sprzedawanych osobno jako części zamienne: Zastosowane elementy oświetleniowe są przystosowane do pracy w wymagających warunkach fizycznych (temperatura, drgania, wilgotność) w urządzeniach domowych lub są przeznaczone do sygnalizacji stanu działania urządzenia. Nie są one przeznaczone do innych zastosowań i nie nadają się do oświetlania pomieszczeń domowych.

2.6 Utylizacja

⚠ OSTRZEŻENIE!

Zagrożenie odniesieniem obrażeń lub uduszeniem.

- Aby uzyskać informacje dotyczące prawidłowej utylizacji produktu, należy skontaktować się z lokalnymi władzami.
- Odłączyć urządzenie od źródła zasilania.
- Odciąć przewód zasilający blisko urządzenia i oddać do utylizacji.

3. INSTALACJA

⚠ OSTRZEŻENIE!

Patrz rozdział dotyczący bezpieczeństwa.

3.1 Przed instalacją

Przed przystąpieniem do instalacji płyty grzejnej należy zapisać poniższe informacje umieszczone na tabliczce znamionowej.

Tabliczka znamionowa znajduje się w dolnej części płyty grzejnej.

Numer seryjny

3.2 Płyty grzejne do zabudowy

Płyt grzejnych do zabudowy wolno używać dopiero po ich zamontowaniu w odpowiednich szafkach lub blatach roboczych spełniających wymogi stosownych norm.

3.3 Przewód zasilający

- Płyta grzejna jest wyposażona w przewód zasilający.
- W celu wymiany uszkodzonego przewodu należy użyć przewodu zasilającego następującego typu: H05V2V2-F który wytrzyma temperaturę 90°C lub

Pojedynczy przewód musi mieć przekrój co najmniej 1,5 mm². Skontaktować się z miejscowym punktem serwisowym. Przewód zasilający może wymienić wyłącznie wykwalifikowany elektryk.

⚠ OSTRZEŻENIE!

Wszystkie połączenia elektryczne musi wykonać wykwalifikowany elektryk.

⚠ UWAGA!

Nie wiercić ani nie lutować końcówek. Jest to zabronione.

⚠ UWAGA!

Nie podłączać przewodu bez tulei przewodu.

Połączenie dwufazowe

1. Zdjąć końcówkę z czarnego i brązowego przewodu.
2. Usunąć izolację końcówek brązowego i czarnego przewodu.
3. Założyć nową tuleję o przekroju 1,5 mm² na wspólną końcówkę przewodu (wymagane specjalne narzędzie).

Przekrój przewodu 1,5 mm²

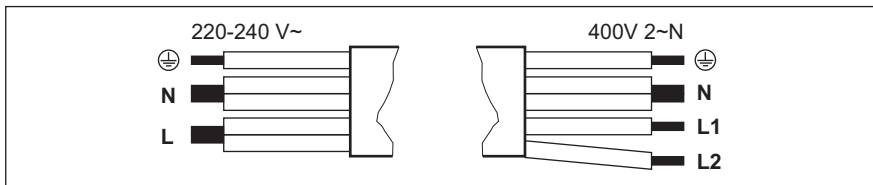

Połączenie jednofazowe – 220 - 240 V~		Połączenie dwufazowe – 400 V 2 ~ N	
	Zielony – żółty	Zielony – żółty	
N	Niebieski i niebieski	Niebieski i niebieski	N
L	Czarny i brązowy	Czarny	L1
		Brązowy	L2

3.4 Montaż

W przypadku montażu płyty grzejnej pod okapem należy zapoznać się z informacjami na temat minimalnej odległości między urządzeniami zawartymi w instrukcji instalacji okapu.

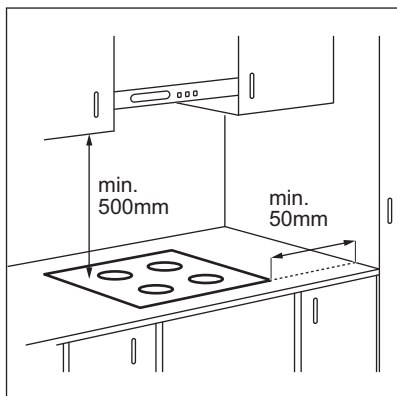

Jeśli urządzenie jest zainstalowane nad szufladą, wentylator płyty grzejnej może spowodować nagrzewanie przedmiotów w szufladzie podczas procesu gotowania.

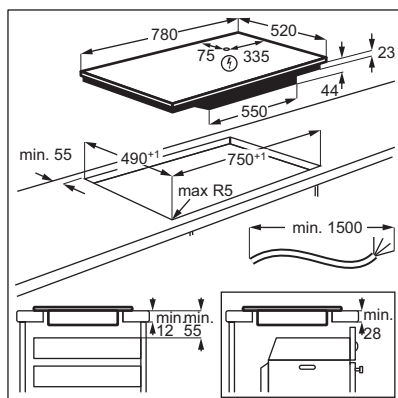

Znajdź film instruktażowy „Instalacja płyty indukcyjnej AEG – instalacja na blacie roboczym”, wpisując pełną nazwę pokazaną na poniższym rysunku.



www.youtube.com/electrolux
www.youtube.com/aeg

How to install your AEG
Induction Hob - Worktop installation



4. OPIS URZĄDZENIA

4.1 Układ powierzchni gotowania

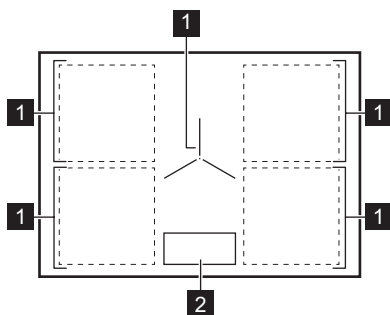

- 1 Indukcyjne pole grzejne
- 2 Panel sterowania

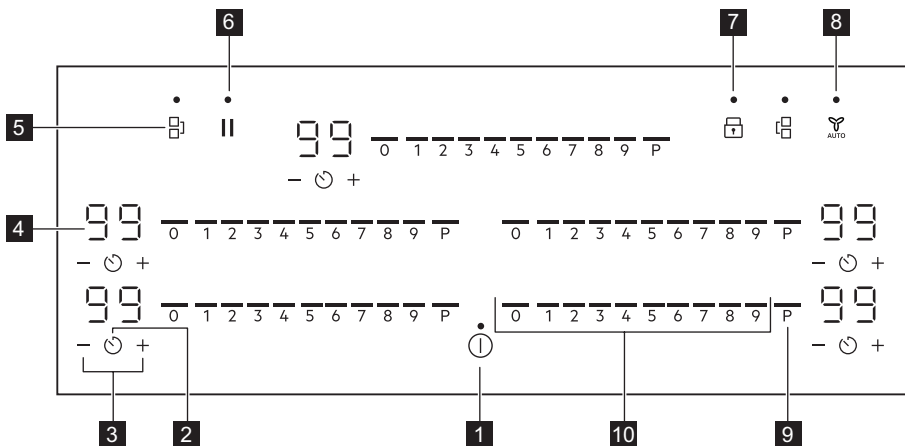

4.2 Układ panelu sterowania



Urządzenie obsługuje się, dotykając pól czujników. Wyświetlacz, wskaźniki i sygnały dźwiękowe informują użytkownika o włączonych funkcjach.

	Pole czujnika	Funkcja	Opis
1	ⓘ	Wł. / Wył.	Włączanie i wyłączanie urządzenia.
2	🕒	Zegar	Aby ustawić funkcję.
3	+ / -	-	Przedłużanie lub skracanie czasu.
4	-	Wyświetlacz zegara	Pokazuje czas w minutach.
5	⌋	Bridge	Włączanie i wyłączanie funkcji.
6	⏸	Pauza	Włączanie i wyłączanie funkcji.
7	🔒	Blokada / Blokada uruchomienia	Blokowanie/odblokowanie panelu sterowania.
8	👤 AUTO	Hob ² Hood	Włączanie i wyłączanie trybu ręcznego funkcji.
9	P	PowerBoost	Włączanie funkcji.
10	-	Pasek sterowania	Ustawianie mocy grzania.

4.3 Wskaźniki na wyświetlaczu

Wskaźnik	Opis
	Wystąpiła usterka.
	OptiHeat Control (3-stopniowy wskaźnik ciepła resztkowego): kontynuacja gotowania / podtrzymywanie temperatury / ciepło resztkowe.

5. PRZED PIERWSZYM UŻYCIEM

OSTRZEŻENIE!

Patrz rozdział dotyczący bezpieczeństwa.

5.1 Ograniczenie mocy

Ograniczenie mocy określa całkowitą energię elektryczną zużywaną przez płytę grzejną w granicach zabezpieczeń instalacji domowej.

Płyta grzejna jest domyślnie ustawiona na najwyższą możliwą moc.



Aby zmniejszyć lub zwiększyć moc grzania:

1. Przejdź do Menu > Ustawienia użytkownika.



Patrz „Struktura menu”.

2. Naciskać przycisk  na przednim zegarze, aż pojawi się P.

3. Naciskać  /  na przednim zegarze, aby ustawić poziom mocy.

Poziomy mocy

Patrz rozdział „Dane techniczne”.

UWAGA!

Należy upewnić się, że wybrana moc nie powoduje przekroczenia wartości prądu znamionowego bezpieczników w instalacji domowej.

- P72 — 7200 W
- P15 — 1500 W
- P20 — 2000 W
- P25 — 2500 W
- P30 — 3000 W
- P35 — 3500 W
- P40 — 4000 W
- P45 — 4500 W
- P50 — 5000 W
- P60 — 6000 W

6. CODZIENNE UŻYTKOWANIE

OSTRZEŻENIE!

Patrz rozdział dotyczący bezpieczeństwa.

6.1 Włączanie i wyłączanie

Nacisnąć i przytrzymać przycisk , aby włączyć lub wyłączyć płytę grzejną.

6.2 Wykrywanie naczyń

Ta funkcja wskazuje obecność naczynia na płycie grzejnej i wyłącza pola grzejne, jeśli

podczas gotowania nie zostanie wykryte żadne naczynie.

Jeśli naczynie zostanie ustawione na polu grzejnym przed wybraniem ustawienia mocy grzania, na panelu sterowania pojawi się wskaźnik powyżej symbolu 0.

Jeśli naczynie zostanie tymczasowo zdjęte z włączonego pola grzejnego i odstawione na bok, wskaźniki nad odpowiednim panelem sterowania zaczną migać. Jeśli naczynie nie zostanie umieszczone z powrotem na włączonym polu grzejnym w ciągu 60 sekund, pole grzejne wyłączy się automatycznie.

Aby wznowić gotowanie, należy pamiętać, aby postawić naczynie z powrotem na polach grzejnych we wskazanym czasie.

6.3 Używanie pola grzejnego

Naczynia należy stawiać na środku pola grzejnego. Indukcyjne pola grzejne dostosowują się automatycznie do wielkości dna naczynia.

Można stosować duże naczynia, ustawiając je jednocześnie na dwóch polach grzejnych. Naczynie musi zakrywać środki obu pól grzejnych, ale nie może wystawać poza oznaczenie obszaru pola grzejnego. Jeśli naczynie będzie stać między dwoma środkami, funkcja Bridge nie włączy się.

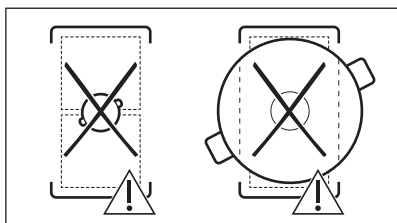
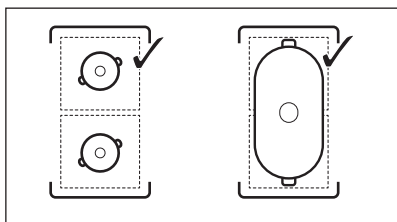

6.4 Ustawienie mocy grzania

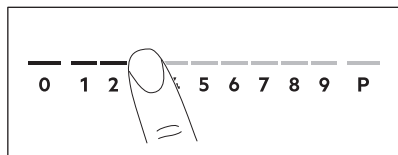

1. Nacisnąć żądane ustawienie mocy grzania na pasku regulacji.

Wskaźniki nad panelem regulacji są wyświetlane do wybranego poziomu mocy grzania.

2. Aby wyłączyć pole grzejne, należy nacisnąć 0.

6.5 PowerBoost

Funkcja ta zapewnia indukcyjnym polem grzejnym dodatkową moc. Funkcję tę można włączyć dla indukcyjnego pola grzejnego tylko przez ograniczony czas. Po upływie tego czasu indukcyjne pole grzejne automatycznie przełącza się na maksymalną moc grzania.



Patrz rozdział „Dane techniczne”.

Aby włączyć funkcję dla pola grzejnego: dotknąć **P**.

Aby wyłączyć funkcję: zmienić ustawienie mocy grzania.

6.6 OptiHeat Control (3-stopniowy wskaźnik ciepła resztkowego)

! OSTRZEŻENIE!

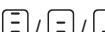
 Gdy świeci się wskaźnik, występuje zagrożenie poparzeniem ciepłem resztkowym.

Indukcyjne pola grzejne wytwarzają ciepło potrzebne do gotowania potraw bezpośrednio w dnie naczyń. Ciepło z naczyń podgrzewa płytę ceramiczną.

Wskaźniki  pojawia się, gdy pole grzejne jest gorące. Pokazują one ciepło resztkowe aktualnie używanych pól grzejnych.

Może również pojawić się wskaźnik:

- dla sąsiadujących pól grzejnych, nawet jeśli nie są używane,
- gdy gorące naczynie zostanie umieszczone na zimnym polu grzejnym,
- gdy płyta grzejna jest wyłączona, ale pole grzejne jest nadal gorące.

Wskaźnik zniknie po ostygnięciu pola grzejnego.

6.7 Zegar

Wyłącznik czasowy

Funkcja ta służy do określenia czasu pracy pola grzejnego podczas danego cyklu gotowania.

Ustaw moc grzania dla wybranego pola grzejnego, a następnie ustaw funkcję.



Funkcji nie można włączyć, gdy uruchomiona jest funkcja Hob²Hood.

1. Nacisnąć przycisk . Na wyświetlaczu timera pojawi się 00.
2. Nacisnąć przycisk lub , aby ustawić czas (00-99 minut).
3. Nacisnąć przycisk , aby uruchomić timer lub odczekać 3 sekundy. Zegar zaczyna odliczać czas.

Aby zmienić czas: wybrać pole grzejne za pomocą i nacisnąć przycisk lub .

Aby wyłączyć funkcję: wybrać pole grzejne za pomocą i nacisnąć przycisk . Pozostały czas powróci do wartości 00.

Zegar kończy odliczanie czasu, rozlega się sygnał dźwiękowy i miga wskazanie 00. Pole grzejne wyłączy się. Nacisnąć dowolny symbol, aby wyłączyć sygnał i zatrzymać miganie.

Minutnik

Funkcji tej można używać, gdy płyta grzejna jest włączona, ale nie pracują pola grzejne. Ustawienie mocy grzania pokazuje 00.



Funkcji nie można włączyć, gdy uruchomiona jest funkcja Hob²Hood.

1. Nacisnąć .
2. Nacisnąć lub , aby ustawić czas. Zegar kończy odliczanie czasu, rozlega się sygnał dźwiękowy i miga wskazanie 00. Nacisnąć dowolny symbol, aby wyłączyć sygnał i zatrzymać miganie.

Aby wyłączyć funkcję: nacisnąć przycisk , a następnie . Pozostały czas powróci do wartości 00.

6.8 Zarządzanie energią

Jeśli włączone są różne pola grzejne, a zużyta moc przekracza ograniczenia zasilania, ta funkcja dzieli dostępną moc między wszystkie pola grzejne (podłączone do tej samej fazy). Płyta grzejna steruje ustawieniami mocy grzania, aby chronić bezpieczniki instalacji domowej.

- Pola grzejne są pogrupowane zgodnie z umiejscowieniem i liczbą faz podłączonych do płyty grzejnej. Maksymalne obciążenie każdej fazy wynosi . Jeśli płyta grzejna osiągnie maksymalną dostępną moc jednej fazy, moc pól grzejnych zostanie automatycznie zmniejszona.
- Ustawienie mocy grzania wybranego pola grzejnego jest zawsze priorytetem. Pozostała moc zostanie podzielona pomiędzy pozostałe pola grzejne zgodnie z kolejnością wyboru.
- W strefach grzejnych o zmniejszonej mocy pasek sterowania miga i pokazuje maksymalne możliwe ustawienie grzania.
- Zaczekać, aż wyświetlacz przestanie migać, lub zmniejszyć moc grzania ostatniego wybranego pola grzejnego. Pola grzejne będą kontynuować pracę przy zmniejszonej mocy grzania. W razie potrzeby zmienić ustawienia mocy grzania pól grzejnych ręcznie.

Informacje dotyczące możliwych kombinacji mocy grzania można znaleźć na ilustracji.

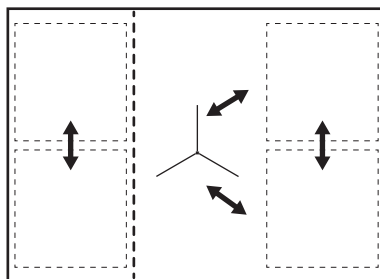



6.9 Struktura menu

W tabeli przedstawiono podstawową strukturę menu.



Ustawienia użytkownika

Sym-bol	Ustawienie	Możliwe opcje
b	Dźwięk	Wł. / Wył. (--)
P	Ograniczenie mocy	15 - 72
H	Tryb okapu	0 - 6
E	Historia alarmów/błędów	Lista ostatnich alarmów/błędów.

Aby wprowadzić ustawienia użytkownika

należy nacisnąć i przytrzymać  przez 3 sekundy. Następnie nacisnąć i przytrzymać przycisk . Ustawienia pojawią się na timerze lewych pól grzejnych.

Poruszanie się po menu: menu składa się z symbolu ustawienia i wartości. Symbol pojawi

się na tylnym timerze, natomiast wartość zostanie wyświetlona na przednim. Aby przechodzić między ustawieniami, należy nacisnąć przycisk  na przednim timerze. Aby zmienić wartość ustawienia, nacisnąć  lub  na przednim timerze.

Aby wyjść z menu: nacisnąć .

OffSound Control

Dźwięki można włączyć/wyłączyć w Menu > Ustawienia użytkownika.



Patrz „Struktura menu”.

Gdy dźwięki są wyłączone, dźwięk jest nadal słyszalny, gdy:

- po dotknięciu ;
- timer znika,
- naciśnięto symbol nieaktywny.

7. DODATKOWE FUNKCJE

7.1 Samoczynne wyłączenie

Funkcja wyłącza płytę grzejną automatycznie, jeśli:

- wszystkie pola grzejne są wyłączone,
- po włączeniu płyty grzejnej nie ustawiono żadnej mocy grzania ani biegu wentylatora,
- panel sterowania został zalany lub przez ponad 10 sekund znajduje się na nim przedmiot (naczynie, ściereczka itp.). Rozlegnie się sygnał dźwiękowy i płyta grzejna wyłączy się. Zdjąć przedmiot lub wyciszyć panel sterowania.
- płyta grzejna nagrzewa się zbyt mocno (np. gdy wygotowała się zawartość garnka). Przed ponownym użyciem płyty grzejnej odczekać, aż pole grzejne ostygnie.
- nie można wyłączyć pola grzejnego lub zmienić ustawienia mocy grzania. Po pewnym czasie płyta grzejna wyłączy się.

Zależność między ustawieniem mocy grzania a czasem, po którym urządzenie wyłączy się:

Ustawienie mocy grzania	Płyta grzejna wyłączy się po
1 - 2	6 godz.
3 - 4	5 godz.
5	4 godz.
6 - 9	1,5 godziny

7.2 Pauza

Ta funkcja przestawia wszystkie włączone pola grzejne na najniższą moc grzania.

Nacisnąć , aby włączyć funkcję.

Moc grzania zostanie zmniejszona do wartości 1.

Aby wyłączyć funkcję: dotknąć . Włączy się poprzednie ustawienie mocy grzania.

7.3 Blokada

Podczas pracy płyty grzejnej można zablokować panel sterowania. Zapobiega to

przypadkowej zmianie ustawienia grzania / prędkości okapu.

Najpierw należy ustawić moc grzania okapu.

Aby włączyć funkcję: nacisnąć przycisk .



Aby wyłączyć funkcję: nacisnąć przycisk  ponownie.



Funkcja wyłącza się po wyłączeniu płyty grzejnej.



7.4 Blokada uruchomienia



Funkcja ta zapobiega przypadkowemu włączeniu płyty grzejnej.

Aby włączyć funkcję: nacisnąć . Nie wprowadzać żadnego ustawienia mocy grzania. Nacisnąć i przytrzymać przycisk  przez 3 sekundy, aż nad symbolem pojawi się wskaźnik. Wyłączyć płytę grzejną za pomocą .



Po wyłączeniu płyty grzejnej funkcja pozostanie aktywna. Wskaźnik powyżej  jest włączony.

Aby wyłączyć funkcję: nacisnąć . Nie wprowadzać żadnego ustawienia mocy grzania. Nacisnąć i przytrzymać przycisk  przez 3 sekundy, aż nad symbolem zniknie wskaźnik. Wyłączyć płytę grzejną za pomocą .

Gotowanie z włączoną funkcją: nacisnąć przycisk , a następnie nacisnąć  i przytrzymać przez 3 sekundy, aż zniknie wskaźnik nad symbolem. Można obsługiwać płytę grzejną. Po wyłączeniu płyty grzejnej za pomocą  funkcja zostanie ponownie uruchomiona.



7.5 Bridge



Funkcja działa, gdy naczynie zakrywa środki obu pól grzejnych. Więcej informacji na temat prawidłowego umieszczania naczyń można znaleźć w części „Korzystanie z pól grzejnych”.

Funkcja łączy dwa pola grzejne, by działały jak jedno.

Najpierw należy ustawić moc grzania jednego z pól grzejnych.

Aby włączyć funkcję dla pól grzejnych po lewej / prawej stronie: dotknij  / . Aby ustawić lub zmienić poziom mocy grzania, należy dotknąć jednego z czujników sterujących po lewej lub prawej stronie.

Aby wyłączyć funkcję: dotknij  / . Pola grzejne będą działać niezależnie.

7.6 Hob²Hood

Jest to zaawansowana, automatyczna funkcja, która umożliwia połączenie płyty grzejnej ze specjalnym okapem. Zarówno płyta grzejna, jak i okap są wyposażone w układ komunikacji przesyłający sygnały w podczerwieni. Prędkość wentylatora jest określana automatycznie na podstawie ustawienia trybu oraz temperatury najmocniej rozgrzanego naczynia na płycie grzejnej. Możliwe jest również ręczne sterowanie okapem za pośrednictwem płyty grzejnej.



W większości modeli okapów system zdalnego sterowania jest domyślnie wyłączony. Należy go włączyć przed użyciem funkcji. Więcej informacji znajduje się w instrukcji obsługi okapu.

Automatyczne działanie funkcji

Aby funkcja działała automatycznie, należy dla trybu automatycznego wybrać ustawienie H1 – H6. Domyślne ustawienie płyty grzejnej to H5. Okap reaguje na działanie płyty grzejnej. Płyta grzejna będzie automatycznie rozpoznawać temperaturę naczyń i odpowiednio dostosowywać prędkość wentylatora.

Tryby automatyczne





	Automa- tyczne oświetle- nie	Gotowa- nie 1)	Smaże- nie 2)
Tryb H0	Wyt.	Wyt.	Wyt.
Tryb H1	Wł.	Wyt.	Wyt.
Tryb H2 3)	Wł.	Prędkość wentylatora 1	Prędkość wentylatora 1
Tryb H3	Wł.	Wyt.	Prędkość wentylatora 1
Tryb H4	Wł.	Prędkość wentylatora 1	Prędkość wentylatora 1
Tryb H5	Wł.	Prędkość wentylatora 1	Prędkość wentylatora 2
Tryb H6	Wł.	Prędkość wentylatora 2	Prędkość wentylatora 3

1) Urządzenie rozpoznaje proces gotowania i uruchamia wentylator zgodnie z ustawieniem trybu automatycznego.

2) Urządzenie rozpoznaje proces smażenia i uruchamia wentylator zgodnie z ustawieniem trybu automatycznego.

3) W tym trybie włączanie wentylatora i oświetlenia jest niezależne od temperatury.

Zmiana trybu automatycznego

1. Wyłączyć płytę grzejną.
2. Nacisnąć  i przytrzymać przez 3 sekundy. Wyświetlacz włączy się i wyłączy.
3. Nacisnąć  i przytrzymać przez 3 sekundy.
4. Nacisnąć  kilkakrotnie, aż pojawi się **h**.
5. Nacisnąć  zegara, aby wybrać tryb automatyczny.







Aby sterować okapem bezpośrednio na panelu okapu, należy wyłączyć automatyczny tryb działania.



Po zakończeniu pieczenia i wyłączeniu płyty grzejnej wentylator okapu może nadal działać przez pewien czas. Po upływie tego czasu system wyłącza wentylator automatycznie i uniemożliwia przypadkowe włączenie wentylatora przez kolejne 30 sekund.

Ręczne sterowanie prędkością wentylatora

Funkcję można również uruchomić ręcznie.

W tym celu należy nacisnąć , gdy płyta grzejna jest włączona. Powoduje to wyłączenie automatycznego działania funkcji i umożliwia ręczną zmianę prędkości wentylatora. Naciśnięcie  powoduje zwiększenie prędkości wentylatora o jeden poziom. Jeśli wentylator pracuje z maksymalną prędkością, ponowne naciśnięcie  powoduje ustawienie prędkości wentylatora na wartość 0 i jego wyłączenie. Aby ponownie włączyć wentylator z prędkością 1, należy nacisnąć .



Aby włączyć automatyczny tryb działania funkcji, należy wyłączyć płytę grzejną i włączyć ją ponownie.

Włączanie oświetlenia

Płyta grzejna umożliwia automatyczne włączenie oświetlenia podczas uruchamiania płyty grzejnej. W tym celu należy ustawić tryb automatyczny na H1 – H6.



Oświetlenie okapu wyłącza się po 2 minutach od wyłączenia płyty grzejnej.

8. WSKAZÓWKI I PORADY

OSTRZEŻENIE!

Patrz rozdział dotyczący bezpieczeństwa.

8.1 Naczynia



Silne pole elektromagnetyczne z indukcyjnego pola grzejnego bardzo szybko wytwarza ciepło w naczyniu.

Na indukcyjnych polach grzejnych należy używać odpowiednich naczyń.

- Dno naczynia musi być jak najgrubsze i płaskie.
- Przed ustawieniem naczynia na powierzchni płyty grzejnej należy upewnić się, że jego spód jest czysty i suchy.
- Aby uniknąć zarysowania powierzchni szkła ceramicznego, nie należy przesuwając na niej naczyń.

Materiał naczyń

- **prawidłowe:** żeliwo, stal, stal emaliowana, stal nierdzewna, dno wielowarstwowe (z odpowiednim oznaczeniem producenta).
- **nieprawidłowe:** aluminium, miedź, mosiądz, szkło, ceramika, porcelana.

Naczynie nadaje się do gotowania na płycie indukcyjnej, jeśli:

- możliwe jest szybkie zagotowanie wody w naczyniu postawionym na polu grzejnym ustawionym na maksymalną moc;
- magnes jest przyciągany przez dno naczynia.

Wymiary naczyń

- Indukcyjne pola grzejne dostosowują się automatycznie do wielkości dna naczyń.
- Wydajność pola grzejnego zależy od średnicy naczynia. Naczynie o średnicy dna mniejszej niż minimalna pochłania tylko część energii generowanej przez pole grzejne.
- Ze względów bezpieczeństwa oraz by uzyskać optymalne efekty pieczenia nie należy używać naczyń większych niż podano w rozdziale „Specyfikacja pól

grzejnych”. Podczas gotowania należy unikać umieszczania naczyń w pobliżu panelu sterowania. Może to mieć wpływ na działanie panelu sterowania lub spowodować przypadkowe włączenie funkcji płyty grzejnej.



Patrz „Dane techniczne”.

8.2 Odgłosy podczas pracy

Jeżeli słychać:

- odgłos trzaskania: naczynie jest wykonane z różnych materiałów (konstrukcja wielowarstwowa).
- gwizd: pole grzejne jest ustawione na wysoką moc grzania, a naczynie jest wykonane z różnych materiałów (konstrukcja wielowarstwowa).
- odgłos brzęczenia: ustawiono wysoką moc grzania.
- odgłos klikania: odbywa się przełączanie obwodów elektrycznych.
- odgłos syczenia, brzęczenia: uruchomiony jest wentylator.

Opisane odgłosy są normalnym zjawiskiem i nie świadczą o usterce urządzenia.

8.3 Öko Timer (Zegar eko)

Aby oszczędzać energię, grzałka pola grzejnego wyłącza się zanim zabrmi sygnał wyłącznika czasowego. Różnica w czasie pracy urządzenia zależy od ustawionego poziomu mocy grzania oraz czasu gotowania.

8.4 Przykłady zastosowań związanych z gotowaniem

Zależność między ustawieniem mocy grzania a poborem mocy przez pole grzejne nie jest liniowa. Zwiększenie mocy grzania nie powoduje proporcjonalnego zwiększenia poboru mocy. Przy ustawieniu średniej mocy grzania pole grzejne wykorzystuje mniej niż połowę swojej mocy.



Dane przedstawione w tabeli mają wyłącznie charakter orientacyjny.

Ustawienie mocy grzania	Zastosowanie:	Czas (min)	Wskazówki
1	Podtrzymywanie temperatury potraw.	w razie potrzeby	Umieścić pokrywkę na naczyniu.
1 - 2	Sos holenderski, roztopianie: masło, czekolada, żelatyna.	5 - 25	Zamieszać od czasu do czasu.
1 - 2	Ścinanie: puszyste omelety, smażone jajka.	10 - 40	Gotuj z założoną pokrywką.
2 - 3	Gotowanie ryżu lub potraw mlecznych, podgrzewanie gotowych potraw.	25 - 50	Dodać co najmniej dwukrotnie więcej płynu niż ryżu. Potrawy mleczne mieszać od czasu do czasu.
3 - 4	Warzywa, ryby, mięso na parze.	20 - 45	Dodać kilka łyżek wody.
4 - 5	Ziemniaki na parze.	20 - 60	Użyć maksymalnie ¼ l wody na 750 g ziemniaków.
4 - 5	Gotowanie większych ilości potraw, duszenie i zupy.	60 - 150	Do 3 litrów wody plus składniki.
6 - 7	Delikatne smażenie: eskalopki, cordon bleu, kotlety, bryzole, kiełbasa, wątróbki, zasmażki, jajka, naleśniki, pączki.	w razie potrzeby	Obrócić po upływie połowy czasu.
7 - 8	Intensywne smażenie, placki ziemniaczane, steki z polędwicy, steki.	5 - 15	Obrócić po upływie połowy czasu.
9	Gotowanie wody, gotowanie makaronu, obsmażanie mięsa (gulasz, mięso duszone w sosie własnym), smażenie frytek.		
P	Gotowanie większej ilości wody. PowerBoost jest wł.		

8.5 Wskazówki i porady dotyczące korzystania z funkcji Hob²Hood

Obsługa płyty grzejnej za pomocą funkcji:

- Zabezpieczyć panel okapu przed bezpośrednim działaniem promieni słonecznych.
- Nie kierować żarówki halogenowej na panel okapu.
- Nie należy zasłaniać panelu sterowania płyty grzejnej.
- Nie zakłócać sygnału między płytą grzejną a okapem (np. poprzez zasłonięcie dłonią, uchwytem naczynia lub wysokim naczyniem). Patrz ilustracja.

Poniższy okap jest przykładowy.

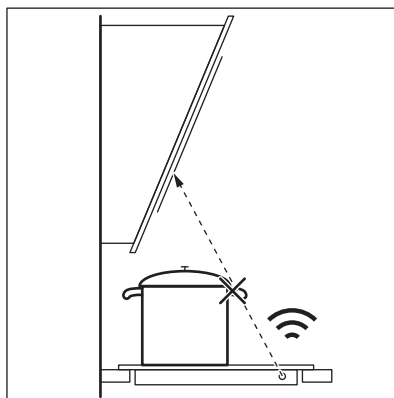



Inne urządzenia sterowane zdalnie mogą zakłócać sygnał. Nie należy używać tego typu urządzeń w pobliżu płyty grzejnej, jeśli włączono funkcję Hob²Hood.

Okapy kuchenne z funkcją Hob²Hood

Pełną ofertę okapów kuchennych współpracujących z tą funkcją można znaleźć

w naszej witrynie internetowej dla klientów. Okapy kuchenne AEG współpracujące z tą funkcją muszą posiadać .

9. KONSERWACJA I CZYSZCZENIE



OSTRZEŻENIE!

Patrz rozdział dotyczący bezpieczeństwa.

9.1 Informacje ogólne

- Czyścić płytę grzejną po każdym użyciu.
- Zawsze używać naczyń z czystym dnem.
- Zarysowania lub ciemne plamy na powierzchni nie mają wpływu na działanie płyty grzejnej.
- Stosować odpowiednie środki przeznaczone do czyszczenia powierzchni płyty grzejnej.
- Użyć specjalnego skrobaka do szkła.

9.2 Czyszczenie płyty grzejnej

- **Wyjąć natychmiast:** stopiony plastik, folię, sól, cukier oraz zabrudzenia z potraw

zawierających cukier. W przeciwnym razie zabrudzenia mogą uszkodzić płytę grzejną. Uważać, aby się nie oparzyć. Użyć specjalnego skrobaka, przykładając go pod ostrym kątem do szklanej powierzchni i przesuwać po niej ostrzem.

- **Wyjąć, gdy płyta grzejna wystarczająco ostygnie:** ślady osadu kamienia i wody, plamy tłuszczu, metaliczne odbarwienia. Przetrzeć płytę grzejną wilgotną szmatką z dodatkiem delikatnego detergentu. Po wyczyszczeniu wytrzeć płytę grzejną do sucha miękką szmatką.
- **Usunąć błyszczące metaliczne odbarwienia:** użyć wodnego roztworu octu i wyczyścić szklaną powierzchnię wilgotną szmatką.

10. ROZWIĄZANIE PROBLEMÓW







OSTRZEŻENIE!

Patrz rozdział dotyczący bezpieczeństwa.

10.1 Co zrobić, gdy...

Problem	Możliwa przyczyna	Środek zaradczy
Nie można uruchomić płyty grzejnej ani nią sterować.	Płyty grzejnej nie podłączono do zasilania lub podłączono nieprawidłowo.	Sprawdzić, czy płytę grzejną podłączono prawidłowo do zasilania.

Problem	Możliwa przyczyna	Środek zaradczy
	Zadziałał bezpiecznik.	Sprawdzić, czy bezpiecznik jest przyczyną usterki. Jeżeli nadal będzie dochodzić do wyzwania bezpiecznika, należy skontaktować się z wykwalifikowanym elektrykiem.
	W ciągu 60 sekund nie ustawiono mocy grzania.	Ponownie włączyć płytę grzejną i ustawić moc grzania w ciągu maksymalnie 60 sekund.
	Dotknięto jednocześnie 2 lub więcej pól czujników.	Dotknąć tylko jednego pola czujnika.
	Działa funkcja Pauza.	Patrz „Codzienne użytkowanie”.
	Na panelu sterowania znajdują się plamy wody lub tłuszczu.	Wyczyścić panel sterowania.
Słyszalny jest ciągły sygnał dźwiękowy.	Nieprawidłowe podłączenie elektryczne.	Odłączyć płytę grzejną od zasilania. Zwrócić się do wykwalifikowanego elektryka, aby sprawdził instalację.
Nie można ustawić maksymalnej mocy grzania jednego z pól grzejnych.	Pozostałe pola zużywają maksymalną dostępną moc. Płyta grzejna działa prawidłowo.	Zmniejszyć moc pozostałych pól grzejnych podłączonych do tej samej fazy. Patrz „Zarządzanie energią”.
Rozlegnie się sygnał dźwiękowy i płyta grzejna wyłączy się. Gdy płyta grzejna jest wyłączona, rozlega się sygnał dźwiękowy.	Umieszczono coś w jednym lub większej liczbie pól czujników.	Usunąć przedmiot z pól czujników.
Płyta grzejna wyłączy się.	Na polu czujnika znajduje się przedmiot  .	Usunąć przedmiot z pola czujnika.
Wskaźnik ciepła resztkowego nie włącza się.	Pole grzejne nie jest gorące, ponieważ działało za krótko lub nastąpiło uszkodzenie czujnika.	Jeśli pole grzejne działało wystarczająco długo, aby było gorące, należy skontaktować się z autoryzowanym centrum serwisowym.
	Używane jest bardzo wysokie naczynie blokujące sygnał.	Użyć mniejszego naczynia, zmienić pole grzejne lub sterować okapem ręcznie.
Panel sterowania staje się gorący w dotyku.	Naczynie jest zbyt duże lub ustawione zbyt blisko panelu sterowania.	Jeśli to możliwe, duże naczynia należy ustawiać na tylnych polach.
Brak sygnałów dźwiękowych podczas dotykania pól czujników na panelu.	Sygnały dźwiękowe są wyłączone.	Włączyć sygnały dźwiękowe. Patrz „Codzienne użytkowanie”.
Zaświeci się wskaźnik nad symbolem  .	Działa funkcja Blokada uruchomienia lub Blokada.	Patrz „Codzienne użytkowanie”.
Pasek regulacji miga.	Brak naczynia na polu grzejnym lub pole grzejne nie zostało całkowicie zakryte.	Postawić naczynie na polu grzejnym, tak aby całkowicie zakryło pole grzejne.
	Użyto nieodpowiedniego naczynia.	Stosować naczynia odpowiednie do płyty indukcyjnych. Patrz „Wskazówki i porady”.

Problem	Możliwa przyczyna	Środek zaradczy
	Średnica dna naczynia jest za mała dla wybranego pola.	Używać naczyń o odpowiednich wymiarach. Patrz „Dane techniczne”.
Na wyświetlaczu pojawi się  i cyfra.	Wystąpił błąd płyty grzejnej.	Wyłączyć płytę grzejną i włączyć ponownie po 30 sekundach. Jeśli ponownie wyświetli się  , należy odłączyć płytę grzejną od zasilania. Po upływie 30 sekund ponownie podłączyć płytę. Jeśli problem będzie występował nadal, należy skontaktować się z autoryzowanym centrum serwisowym.

10.2 Jeśli nie można znaleźć rozwiązania...

Jeżeli rozwiązanie problemu we własnym zakresie nie jest możliwe, należy skontaktować się ze sprzedawcą lub z autoryzowanym punktem serwisowym. Podać dane z tabliczki znamionowej. Upewnić się,

że płyta grzejna była prawidłowo użytkowana. Jeśli nie, naprawę wykona odpłatnie pracownik serwisu lub sprzedawca – również w okresie gwarancyjnym. Informacje na temat okresu gwarancyjnego i autoryzowanych punktów serwisowych znajdują się w broszurze gwarancyjnej.

11. DANE TECHNICZNE

11.1 Tabliczka znamionowa

Model IKE85753FB
 Typ 62 D5A 01 AA
 Indukcja 7.2 kW
 Nr seryjny.....
 AEG

Numer produktu (PNC) 949 597 907 00
 220–240 V/400 V, 2N, 50 Hz
 Wyprodukowano w: Niemcy
 7.2 kW



11.2 Parametry pól grzejnych

Pole grzejne	Moc znamionowa (maksymalna moc grzania) [W]	PowerBoost [W]	PowerBoost maksymalny czas [min]	Średnica naczynia [mm]
Lewe przednie	2300	3200	10	125 - 180
Lewe tylne	2300	3200	10	125 - 210
Środkowe przednie	2300	3200	10	125 - 210
Prawe przednie	2300	3200	10	125 - 180
Prawe tylne	2300	3200	10	125 - 210

Moc pól grzejnych może różnić się od wartości podanych w tabeli. Zmienia się ona w zależności od materiałów i wymiarów naczyń.

W celu uzyskania optymalnych efektów gotowania należy stosować naczynia o średnicy nie większej niż podano w tabeli.

12. EFEKTYWNOŚĆ ENERGETYCZNA

12.1 Informacje o produkcie*

Dane identyfikacyjne modelu	IKE85753FB	
Typ płyty grzejnej	Płyta grzejna do zabudowy	
Liczba pól grzejnych	5	
Technologia grzania	Płyta indukcyjna	
Średnica okrągłych pól grzejnych (Ø)	Środkowe przednie	21,0 cm
Długość (Dł.) i szerokość (Szer.) nieokrągłego pola grzejnego	Lewe przednie	Dł. 22,3 cm Szer. 22,0 cm
Długość (Dł.) i szerokość (Szer.) nieokrągłego pola grzejnego	Lewe tylne	Dł. 22,3 cm Szer. 22,0 cm
Długość (Dł.) i szerokość (Szer.) nieokrągłego pola grzejnego	Prawe przednie	Dł. 22,3 cm Szer. 22,0 cm
Długość (Dł.) i szerokość (Szer.) nieokrągłego pola grzejnego	Prawe tylne	Dł. 22,3 cm Szer. 22,0 cm
Zużycie energii na pole grzejne (EC electric cooking)	Lewe przednie Lewe tylne Środkowe przednie Prawe przednie Prawe tylne	179,6 Wh/kg 189,1 Wh/kg 189,1 Wh/kg 187,3 Wh/kg 189,1 Wh/kg
Zużycie energii przez płytę grzejną (EC electric hob)	186,8 Wh/kg	

* Dla Unii Europejskiej zgodnie z rozporządzeniami UE 66/2014. Dla Białorusi zgodnie z normą STB 2477-2017, załącznik A. Dla Ukrainy zgodnie z normą 742/2019.

IEC / EN 60350-2 – elektryczny sprzęt do gotowania do użytku domowego – część 2: Płyty grzejne – metody pomiaru wydajności.

Parametry elektryczne powierzchni grzejnej są odpowiednio oznaczone przy poszczególnych polach grzejnych.

12.2 Oszczędzanie energii

Stosowanie się do poniższych wskazówek pozwoli oszczędzać energię podczas codziennej eksploatacji.

- Należy podgrzewać tylko tyle wody, ile jest potrzebne.
- W miarę możliwości należy zawsze przykrywać naczynia pokrywką.
- Przed włączeniem pola grzejnego należy postawić na nim naczynie.
- Mniejsze naczynia należy stawiać na mniejszych polach grzejnych.
- Naczynia należy stawiać bezpośrednio na środku pola grzejnego.
- Ciepło resztkowe można wykorzystać do podtrzymywania ciepła potraw lub roztopiania składników.

13. OCHRONA ŚRODOWISKA

Materiały oznaczone symbolem  należy poddać utylizacji. Opakowanie urządzenia włożyć do odpowiedniego pojemnika w celu przeprowadzenia recyklingu. Należy zadbać o ponowne przetwarzanie odpadów urządzeń elektrycznych i elektronicznych, aby chronić środowisko naturalne oraz ludzkie zdrowie.

Nie wolno wyrzucać urządzeń oznaczonych symbolem  razem z odpadami domowymi. Należy zwrócić produkt do miejscowego punktu ponownego przetwarzania lub skontaktować się z odpowiednimi władzami miejskimi.

PENTRU REZULTATE PERFECTE

Vă mulțumim pentru că ați ales acest produs AEG. Am creat acest produs pentru a oferi performanțe impecabile pentru mulți ani de acum înainte, cu tehnologii inovatoare care vă fac viața mai simplă - funcții pe care s-ar putea să nu le găsiți la aparatele obișnuite. Vă rugăm să alocați câteva minute și să citiți manualul pentru a reține aspectele importante.

Vizitați site-ul nostru pentru:



A găsi sfaturi privind utilizarea, broșuri, informații pentru depanare, service și reparații:

www.aeg.com/support



A vă înregistra produsul pentru a beneficia de servicii mai bune:

www.registreaeg.com



A cumpăra accesorii, consumabile și piese de schimb originale pentru aparatul dvs.:

www.aeg.com/shop

ASISTENȚĂ PENTRU CLIEȚI ȘI SERVICE

Utilizați întotdeauna piese de schimb originale.

Atunci când contactați Centrul nostru de service autorizat, asigurați-vă că aveți la dispoziție următoarele informații: Model, PNC, Număr de serie.

Informațiile pot fi găsite pe plăcuța cu date tehnice.

 Avertisment / Atenție - Informații privind siguranța

 Informații și sfaturi generale

 Informații privind mediul înconjurător

Ne rezervăm dreptul asupra efectuării de modificări.

CUPRINS

1. INFORMAȚII PRIVIND SIGURANȚA.....	194
2. INSTRUCȚIUNI DE SIGURANȚĂ.....	196
3. INSTALAREA.....	198
4. DESCRIEREA PRODUSULUI.....	200
5. ÎNAINTE DE PRIMA UTILIZARE.....	201
6. UTILIZAREA ZILNICĂ.....	202
7. FUNCȚII SUPLIMENTARE.....	205
8. INFORMAȚII ȘI SFATURI.....	207
9. ÎNGRIJIREA ȘI CURĂȚAREA.....	209
10. DEPANAREA.....	209
11. DATE TEHNICE.....	211
12. EFICIENȚĂ ENERGETICĂ.....	212
13. INFORMAȚII PRIVIND MEDIUL.....	213

1. ⚠️ INFORMAȚII PRIVIND SIGURANȚA

Înainte de instalarea și de utilizarea aparatului, citiți cu atenție instrucțiunile furnizate. Producătorul nu este responsabil pentru nicio vătămare sau daună rezultată din instalarea sau utilizarea incorectă. Păstrați permanent instrucțiunile într-un loc sigur și accesibil pentru o consultare ulterioară.

1.1 Siguranța copiilor și a persoanelor vulnerabile

- Acest aparat poate fi utilizat de copiii cu vârsta mai mare de 8 ani, de persoanele cu capacități fizice, senzoriale sau mentale reduse sau de persoanele ne-experimentate doar sub supraveghere sau după o scurtă instruire care să le ofere informațiile necesare despre utilizarea sigură a aparatului și să le permită să înțeleagă pericolele la care se expun. Copiii cu vârsta mai mică de 8 ani și persoanele cu dizabilități profunde și complexe nu trebuie lăsate să se apropie de aparat dacă nu sunt supravegheate permanent.
- Copiii trebuie supravegheați pentru a vă asigura că nu se joacă cu aparatul.
- Nu lăsați ambalajele la îndemâna copiilor și aruncați-le conform reglementărilor.
- AVERTISMENT: Nu lăsați copiii și animalele să se apropie de aparat când este în funcțiune sau când se răcește. Părțile accesibile devin fierbinți în timpul funcționării.
- Dacă aparatul are un dispozitiv de siguranță pentru copii, acesta trebuie activat.
- Copiii nu vor realiza operațiunile de curățare sau de întreținere care revin utilizatorului aparatului fără a fi supravegheați.

1.2 Informații generale privind siguranța

- Acest aparat poate fi utilizat numai pentru gătire.
- Acest aparat este proiectat pentru uz casnic individual într-un mediu interior.

- Acest aparat electrocasnic poate fi utilizat în birouri, camere de oaspeți, camere de oaspeți cu paturi și mic dejun, case de oaspeți în cadrul fermelor și alte spații de cazare similare, în care această utilizare nu depășește (media) nivelurile de utilizare domestică.
- **AVERTISMENT:** Aparatul și piesele accesibile ale acestuia devin fierbinți pe durata utilizării. Aveți grijă să nu atingeți elementele de încălzire.
- **AVERTISMENT:** Gătirea neasistată la plită folosind grăsimi sau ulei poate fi periculoasă și poate provoca un incendiu.
- Nu folosiți niciodată apă pentru stingerea focului de gătit. Opriti aparatul și acoperiți flăcările cu o pătură ignifugă sau un capac.
- **AVERTISMENT:** Aparatul nu trebuie să fie alimentat de la un dispozitiv de comutare extern, cum ar fi un temporizator, și nu trebuie conectat la un circuit care este cuplat și decuplat în mod regulat de rețea.
- **ATENȚIE:** Procesul de gătit trebuie supravegheat. Un proces de gătit pe termen scurt trebuie supravegheat permanent.
- **AVERTISMENT:** Pericol de incendiu: Nu depozitați nimic pe suprafețele de gătit.
- Obiectele de metal, de ex. cuțitele, furculițele, lingurile și capacele nu trebuie puse pe suprafața plitei, deoarece se pot înfierbânta.
- Nu folosiți aparatul înainte de a-l instala în structura încastrată.
- Nu folosiți un aparat de curățat cu abur pentru a curăța aparatul.
- După utilizare, stingeți elementul plitei cu ajutorul butonului și nu lăsați această operațiune în sarcina detectorului de vase.
- Dacă suprafața ceramică / de sticlă este crăpată, opriți aparatul și deconectați-l de la sursa de alimentare. În cazul în care aparatul este conectat direct la sursa de alimentare folosind cutia de conexiuni, scoateți siguranța pentru a

deconecta aparatul de la sursa de curent. În ambele cazuri, contactați Centrul de service autorizat.

- În cazul în care cablul de alimentare este deteriorat, acesta trebuie înlocuit de producător, centrul de service autorizat sau persoane cu o calificare similară pentru a se evita orice pericol.
- **AVERTISMENT:** Folosiți doar opritoare realizate de producătorul aparatului de gătit sau indicate de producătorul aparatului în instrucțiunile de utilizare ca fiind adecvate sau opritoare incluse în aparat. Utilizarea unor opritoare neadecvate poate produce accidente.

2. INSTRUCȚIUNI DE SIGURANȚĂ

2.1 Instalarea

AVERTISMENT!

Doar o persoană calificată trebuie să instaleze acest aparat.

AVERTISMENT!

Pericol de vătămare personală sau deteriorare a aparatului.

- Îndepărtați toate ambalajele.
- Dacă aparatul este deteriorat, nu îl instalați sau utilizați.
- Urmați instrucțiunile de instalare furnizate împreună cu aparatul.
- Respectați distanțele minime față de alte aparate și corpuri de mobilier.
- Aveți întotdeauna grijă când mutați aparatul deoarece acesta este greu. Folosiți întotdeauna mănuși de protecție și încălțăminte închisă.
- Închideți etanș suprafețele tăiate cu un agent de etanșare pentru ca umezeala să nu umfle materialul.
- Protejați partea de jos a aparatului de abur și umezeală.
- Nu așezați aparatul lângă o ușă sau sub o fereastră. Astfel, vasele fierbinți de pe aparat nu vor cădea atunci când ușa sau fereastra va fi deschisă.
- Fiecare aparat are ventilatoare de răcire în partea de jos.

- Dacă aparatul este instalat deasupra unui sertar:
 - Nu depozitați niciun obiect mic sau foi de hârtie care ar putea fi aspirate, deoarece acestea pot deteriora ventilatoarele de răcire sau pot afecta sistemul de răcire.
 - Păstrați o distanță de minim 2 cm între baza aparatului și obiectele depozitate în sertar.
- Scoateți toate panourile de separare instalate în cabinet sub aparat.

2.2 Conexiunea la rețeaua electrică

AVERTISMENT!

Pericol de incendiu și electrocutare.

- Toate conexiunile electrice trebuie realizate de către un electrician.
- Aparatul trebuie legat la o priză cu împământare.
- Înainte de a efectua orice tip de operație, asigurați-vă că ați deconectat aparatul de la sursa de curent.
- Asigurați-vă că parametrii de pe plăcuța cu date tehnice sunt compatibili cu valorile nominale ale sursei de alimentare.
- Asigurați-vă că aparatul a fost instalat corect. Cablurile de alimentare electrică și ștechererele (dacă există) slăbite sau incorecte pot să provoace încălzirea terminalului.

- Utilizați cablul de alimentare electrică corect.
- Nu permiteți încălcirea cablului de alimentare electrică.
- Asigurați-vă că este instalată o protecție împotriva șocurilor.
- Utilizați clema de detensionare de pe cablu.
- Nu lăsați cablul de alimentare sau ștecherul (dacă există) să atingă aparatul fierbinte sau vase fierbinți atunci când conectați aparatul la o priză.
- Nu folosiți prize multiple și cabluri prelungitoare.
- Procedați cu atenție pentru a nu deteriora ștecherul (dacă este cazul) sau cablul de alimentare electrică. Contactați Centrul nostru de service autorizat sau un electrician pentru a schimba un cablu de alimentare deteriorat.
- Protecția la electrocutare a pieselor aflate sub tensiune și izolate trebuie fixată astfel încât să nu permită scoaterea ei fără folosirea unor unelte.
- Introduceți ștecherul în priză numai după încheierea procedurii de instalare. Asigurați accesul la priză după instalare.
- Dacă priza de curent prezintă jocuri, nu conectați ștecherul.
- Nu trageți de cablul de alimentare pentru a scoate din priză aparatul. Trageți întotdeauna de ștecher.
- Folosiți doar dispozitive de izolare adecvate: întrerupătoare pentru protecția liniei, siguranțe (siguranțe înfiletabile scoase din suport), contactori și declanșatori la protecția de împământare.
- Instalația electrică trebuie să fie prevăzută cu un dispozitiv de izolare, care să vă permită să deconectați aparatul de la rețea la toți polii. Dispozitivul izolator trebuie să aibă o deschidere între contacte de cel puțin 3 mm.

2.3 Utilizarea

AVERTISMENT!

Pericol de accidentare, arsuri și electrocutare.

- Nu modificați specificațiile acestui aparat.

- Îndepărtați toate ambalajele, etichetele și foliile protectoare (dacă este cazul) înainte de prima utilizare.
- Verificați dacă orificiile de ventilație nu sunt blocate.
- Nu lăsați aparatul nesupravegheat în timpul funcționării.
- Setați zona de gătit la „Off” (Oprit) după fiecare utilizare.
- Nu puneți tacâmuri sau capace pentru oale pe zonele de gătit. Acestea pot deveni fierbinți.
- Nu acționați aparatul având mâinile umede sau când acesta este în contact cu apa.
- Nu utilizați aparatul ca suprafață de lucru sau ca loc de depozitare.
- Dacă suprafața aparatului este crăpată, deconectați imediat aparatul de la rețeaua electrică. Astfel, veți preveni electrocutarea.
- Utilizatorii cu stimulator cardiac trebui să păstreze o distanță de minim 30 de cm față de zonele de gătit prin inducție atunci când aparatul este în funcțiune.
- Când puneți alimente în ulei fierbinte, uleiul poate să sară.

AVERTISMENT!

Pericol de incendiu și explozie

- Grăsimile și uleiul, când sunt încălzite, pot elibera vapori inflamabili. Nu apropiați flăcări sau obiecte încălzite de grăsimi și uleiuri când gătiți.
- Vaporii pe care uleiul foarte fierbinte îi eliberează pot să se aprindă spontan.
- Uleiul folosit, care conține resturi de mâncare, poate lua foc la temperaturi mai mici decât uleiul care este utilizat pentru prima dată.
- Produsele inflamabile sau obiectele umezite cu produse inflamabile nu trebuie introduse în aparat, nici puse alături sau deasupra acestuia.

AVERTISMENT!

Pericol de deteriorare a aparatului.

- Nu țineți vase de gătit fierbinți pe panoul de comandă.
- Nu puneți un capac fierbinte pentru vase pe suprafața de sticlă a plitei.

- Aveți grijă să nu se evaporeze tot lichidul din vas.
- Procedați cu atenție pentru a nu lăsa obiecte sau vase să cadă pe aparat. Suprafața se poate deteriora.
- Nu activați zonele de gătit cu vase goale sau fără vase.
- Nu puneți folie de aluminiu pe aparat.
- Vasele de gătit din fontă sau cu fund deteriorat pot zgâria sticla / suprafața vitroceramică. Ridicați întotdeauna aceste obiecte când trebuie să le mutați pe suprafața de gătit.

2.4 Îngrijirea și curățarea

- Curățați regulat aparatul pentru a preveni deteriorarea materialului de la suprafață.
- Înainte de curățare, opriți cuptorul și lăsați-l să se răcească.
- Nu folosiți apă pulverizată și abur pentru curățarea aparatului.
- Curățați aparatul cu o lavetă moale, umedă. Utilizați numai detergenți neutri. Nu folosiți produse abrazive, bureți abrazivi, solvenți sau obiecte metalice.

2.5 Serviciul de asistență tehnică

- Pentru a repara aparatul contactați Centrul de service autorizat. Utilizați doar piese de schimb originale.

- Referitor la becul (becurile) din acest produs și becurile de schimb vândute separat: Aceste becuri sunt concepute pentru a suporta situațiile fizice extreme din aparatele electrocasnice, cum ar fi cele de temperatură, vibrație, umiditate sau au rolul de a semnaliza informații privitoare la starea operațională a aparatului. Acestea nu sunt destinate utilizării în alte aplicații și nu sunt adecvate pentru iluminarea camerelor din locuință.

2.6 Eliminare

AVERTISMENT!

Pericol de vătămare sau sufocare.

- Contactați autoritatea locală pentru informații privind eliminarea aparatului.
- Deconectați aparatul de la sursa de alimentare electrică.
- Tăiați cablul de alimentare electrică chiar de lângă aparat și aruncați-l.

3. INSTALAREA

AVERTISMENT!

Consultați capitolele privind siguranța.

3.1 Înaintea instalării

Înaintea instalării plitei, notați informațiile de mai jos aflate pe plăcuța cu date tehnice. Plăcuța cu datele tehnice se află pe partea inferioară a plitei.

Numărul de serie

3.2 Plitele încorporate

Utilizați plite încorporate numai după ce asamblați plita în unități de mobilier și suprafețe de lucru ce corespund standardelor.

3.3 Cablu de conectare

- Plita este furnizată cu un cablu de conexiune.
- Pentru a înlocui cablul de alimentare deteriorat, folosiți următorul tip de cablu: H05V2V2-F care rezistă la o temperatură de 90 °C sau mai Firul unic trebuie să aibă un diametru de minim 1,5 mm². Contactați centrul de service local. Cablul de conectare poate fi înlocuit doar de un electrician calificat.

AVERTISMENT!

Toate conexiunile electrice trebuie realizate de către un electrician calificat.

⚠ ATENȚIE!

Nu găuriți și nu lipiți capetele firelor. Acest lucru este interzis.

⚠ ATENȚIE!

Nu conectați cablul fără manșonul cablului.

Conexiune cu două faze

1. Scoateți manșonul cablului de pe firele negru și maro.

2. Îndepărtați izolația de la capetele firelor maro și negru.
3. Aplicați un nou manșon al cablului de 1,5 mm² pe capătul comun al cablului (este necesară o sculă specială).

Secțiune transversală a cablului 1,5 mm²

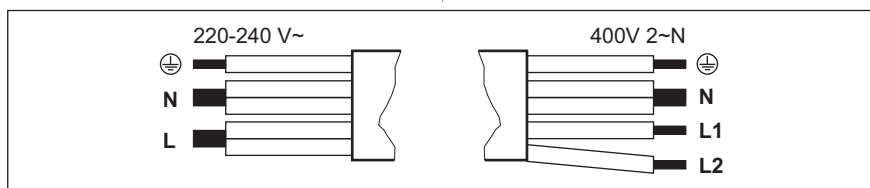

Conexiune monofazată – 220 – 240 V~



Verde - galben

N

Albastru și albastru

L

Negru și maro

Conexiune cu două faze - 400 V 2 ~ N



Verde - galben

N

Albastru și albastru

L1

Negru

L2

Maro

3.4 Asamblare

Dacă instalați plita sub o hotă, consultați instrucțiunile de instalare a hotei pentru a afla distanța minimă dintre aparate.

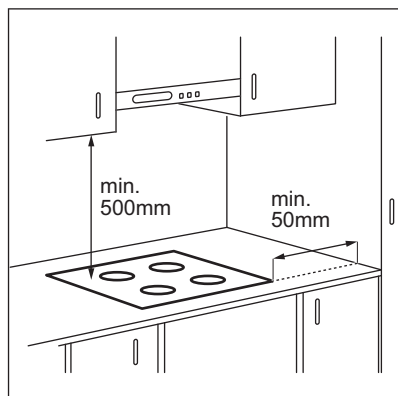

Dacă aparatul este instalat deasupra unui sertar, ventilația plitei poate încălzi articolele depozitate în sertar pe durata procesului de gătit.

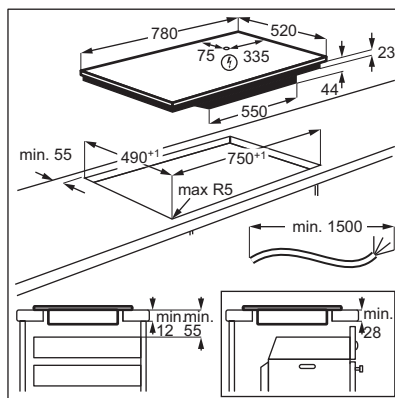

Găsiți tutorialul video „Instalarea plitei cu inducție AEG - Instalarea pe blatul de lucru” prin introducerea numelui complet indicat în graficul de mai jos.

 www.youtube.com/electrolux
www.youtube.com/aeg

How to install your AEG
 Induction Hob - Worktop installation 

4. DESCRIEREA PRODUSULUI

4.1 Aranjarea suprafeței de gătire

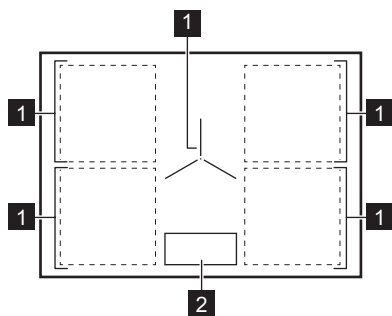

- 1** Zonă de gătit cu inducție
- 2** Panou de comandă

4.2 Structura panoului de comandă

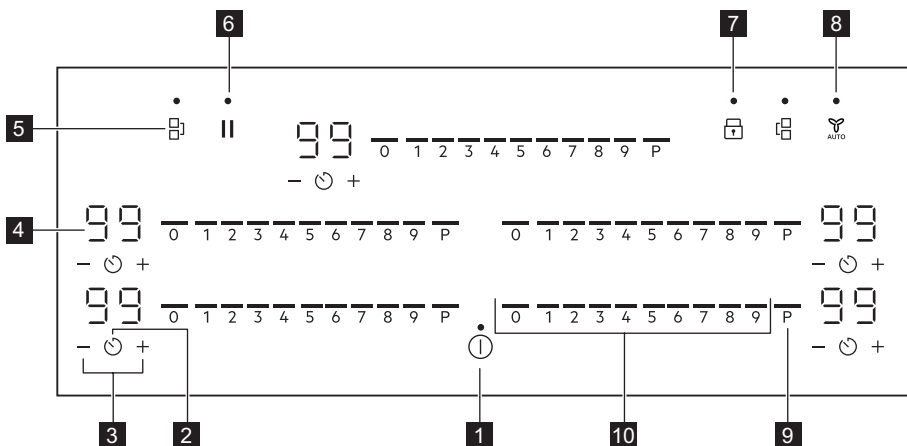

Folosiți câmpurile cu senzori pentru controlul aparatului. Afișajele, indicatoarele și semnalele sonore indică funcțiile active.

Câmp cu senzor	Funcție	Descriere
1		Pornit / Oprit Pentru activarea și dezactivarea aparatului.
2		Cronometru Pentru a seta funcția:
3	+ / -	Pentru a crește sau a descrește durata.
4	-	Afișajul cronometrului Pentru a afișa durata în minute.
5		Bridge Pentru a activa și a dezactiva funcția.
6		Pază Pentru a activa și a dezactiva funcția.
7		Blocare / Dispozitivul de siguranță pentru copii Pentru blocarea / deblocarea panoului de comandă.
8		Hob ² Hood Pentru a activa și dezactiva modul manual al funcției.
9	P	PowerBoost Pentru a activa funcția.
10	-	Bara de comandă Pentru a seta nivelul de căldură.

4.3 Indicatorii afișajului

Indicator	Descriere
+ cifră	Există o defecțiune.
	OptiHeat Control (Indicator de căldură reziduală cu 3 trepte):continuare gătire / menține cald / căldură reziduală.

5. ÎNAINTE DE PRIMA UTILIZARE

AVERTISMENT!

Consultați capitolele privind siguranța.

5.1 Limitare putere

Limitare putere definește puterea totală utilizată de plită, în limitele siguranțelor de instalare ale locuinței.

Plita este setată implicit la nivelul de putere cel mai mare posibil.

Pentru a scădea sau crește nivelul de putere:

1. Accesați Meniu > Setări utilizator.



Consultați „Structura meniului”.

2. Apăsați pe cronometrul frontal până când apare **P**.
3. Apăsați / pe cronometrul frontal pentru a seta nivelul de putere.

Niveluri de putere

Consultați capitolul „Date tehnice”.

ATENȚIE!

Asigurați-vă că puterea selectată este adecvată pentru siguranțele instalate în locuință.

- P72 — 7200 W
- P15 — 1500 W
- P20 — 2000 W
- P25 — 2500 W
- P30 — 3000 W
- P35 — 3500 W

- P40 — 4000 W
- P45 — 4500 W
- P50 — 5000 W
- P60 — 6000 W

6. UTILIZAREA ZILNICĂ

⚠ AVERTISMENT!

Consultați capitolele privind siguranța.

6.1 Activarea și dezactivarea

Mențineți apăsat  pentru a activa sau dezactiva plita.

6.2 Detectarea vaselor

Această funcție indică prezența vaselor pe plită și dezactivează zonele de gătire dacă nu este detectat niciun vas în timpul unei sesiuni de gătire.

Dacă puneți vase pe o zonă de gătire înainte de a selecta un nivel de căldură, apare indicatorul de deasupra 0 de pe bara de comandă.

Dacă scoateți vasul dintr-o zonă de gătire activată și îl puneți deoparte temporar, indicatoarele de deasupra barei de comandă corespunzătoare vor începe să clipească. Dacă nu puneți vasul înapoi pe zona de gătire activată în decurs de 60 de secunde, zona de gătire se va dezactiva automat.

Pentru a relua gătitul, puneți la loc vasul pe zonele de gătire în timpul perioadei de expirare indicate.

6.3 Utilizarea zonei de gătire

Puneți vasul în centrul zonei selectate. Zonele de gătit prin inducție se adaptează automat la dimensiunea bazei vasului.

Puteți găti cu vasele mari puse pe două zone de gătit simultan. Vasul trebuie să acopere centrele ambelor zone însă să nu depășească marcajul zonei. Dacă vasul se află între cele două centre, funcția Bridge nu va fi activată.

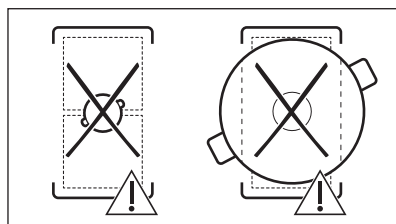
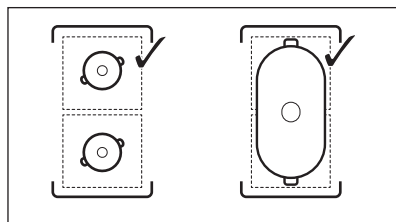

6.4 Nivelul de căldură

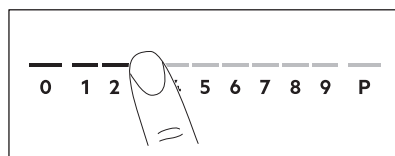

1. Apăsați nivelul de căldură dorit de pe bara de comandă.

Indicatoarele de deasupra barei de comandă apar până la nivelul de încălzire selectat.

2. Pentru a dezactiva o zonă de gătit, apăsați 0.

6.5 PowerBoost

Această funcție oferă putere suplimentară zonelor de gătit prin inducție. Funcția poate fi activată exclusiv pentru zona de gătit prin inducție doar pentru o perioadă limitată de timp. După această perioadă, zona de gătit prin inducție comută automat înapoi la cel mai ridicat nivel de căldură.



Consultați capitolul „Date tehnice”.

Pentru activarea funcției pentru o zonă de gătit: atingeți **P**.

Pentru a dezactiva funcția: modificați nivelul de căldură.

6.6 OptiHeat Control (Indicator de căldură reziduală cu 3 trepte)

⚠ AVERTISMENT!

Cât timp indicatorul este aprins, există riscul de arsuri din cauza căldurii reziduale.

Zonele de gătit prin inducție produc căldura necesară pentru procesul de gătire direct în baza vasului. Vitroceramica este încălzită de căldura vasului.

Indicatoarele apar când o zonă de gătit este fierbinte. Prezintă nivelul de căldură reziduală pentru zonele de gătit pe care le folosiți în acel moment.

Este posibil să apară și indicatorul:

- pentru zonele de gătit învecinate chiar dacă nu le utilizați,
- când vasul fierbinte este pus pe zona de gătit rece,
- când plita este dezactivată, dar zona de gătit este încă fierbinte.

Indicatorul dispare când zona de gătit s-a răcit.

6.7 Cronometru

Cronometru cu numărătoare inversă

Folosiți această funcție pentru a specifica durata de funcționare a unei zone de gătire în timpul unei singure sesiuni de gătire.

Setați nivelul de căldură pentru zona de gătire și după aceea setați funcția.



Nu puteți activa funcția în timp ce Hob²Hood funcția este în desfășurare.

1. Apăsați . 00 apare pe afișajul cronometrului.
 2. Apăsați sau pentru a seta timpul (00-99 minute).
 3. Apăsați pentru a porni cronometrul sau așteptați 3 secunde. Cronometrul începe numărătoarea inversă.
- Pentru a modifica timpul:** selectați zona de gătire cu și apăsați sau .
- Pentru a dezactiva funcția:** selectați zona de gătire cu și apăsați . Intervalul de timp rămas descrește până la 00.
- Cronometrul termină numărătoarea inversă, este emis un semnal sonor și 00 clipește. Zona de gătire se dezactivează. Apăsați orice simbol pentru a opri semnalul și clipirea.

Cronometru

Puteți utiliza această funcție atunci când plita este activată și zonele de gătire nu funcționează. Nivelul de căldură indică 00.



Nu puteți activa funcția în timp ce Hob²Hood funcția este în desfășurare.

1. Apăsați .
2. Apăsați sau pentru a seta timpul. Cronometrul termină numărătoarea inversă, este emis un semnal sonor și 00 clipește. Apăsați orice simbol pentru a opri semnalul și clipirea.

Pentru a dezactiva funcția: apăsați și . Intervalul de timp rămas descrește până la 00.

6.8 Management putere

Dacă sunt active zone multiple și puterea consumată depășește limita de alimentare cu curent, această funcție împarte puterea disponibilă între toate zonele de gătire (conectat la aceeași fază). Plita controlează setările de încălzire pentru a proteja siguranțele instalației casnice.

- Zonele de gătire sunt grupate în funcție de amplasare și numărul de faze de la plită. Fiecare fază are o capacitate electrică

maximă de . Dacă plita atinge limita maximă de putere disponibilă în cadrul unei faze, puterea zonelor de gătire va fi redusă automat.

- Nivelul de căldură al zonei de gătire selectate prima are întotdeauna prioritate. Puterea rămasă va fi împărțită între celelalte zone de gătit, în ordinea selectării.
- Pentru zonele de gătire care au o putere redusă, panoul de comandă clipește de două ori și indică nivelul maxim posibil de setare a căldurii.
- Așteptați până când afișajul nu mai clipește sau reduce setarea de încălzire a zonei de gătire selectate. Zonele de gătire vor continua să funcționeze cu setarea de gătire redusă. Dacă este necesar, modificați manual setările de încălzire ale zonelor de gătire.

Consultați imaginea pentru eventualele combinații în care puterea poate fi distribuită între zonele de gătire.

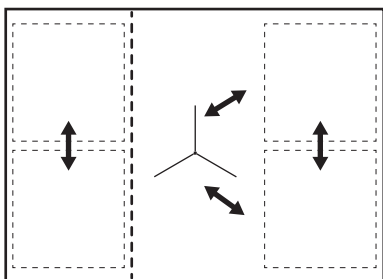

6.9 Structura meniului

Tabelul prezintă structura meniului de bază.

Setări utilizator

Simbol	Setare	Opțiuni posibile
b	Sunet	Pornit / Oprit (→)
P	Limitare putere	15 - 72
H	Mod hotă	0 - 6
E	Istoric alarmă/eroare	Lista alarmelor/erorilor recente.

Pentru a introduce setările utilizatorului:

apăsați lung timp de 3 secunde. Apoi apăsați lung . Setările apar pe cronometrul zonelor de gătit din stânga.

Navigarea în meniu: meniul constă în simbolul setării și o valoare. Simbolul apare pe cronometrul din spate, iar valoarea apare pe cronometrul din față. Pentru a naviga între setări, apăsați pe cronometrul din față.

Pentru a modifica valoarea setării, apăsați sau pe cronometrul din față.

Pentru a părăsi meniul: apăsați .

OffSound Control

Puteți activa/dezactiva sunetele din Meniu > Setări utilizator.



Consultați „Structura meniului”.

Când semnalele sonore sunt oprite, puteți auzi în continuare semnalul sonor când:

- atingeți ,
- cronometrul scade,
- apăsați pe un simbol inactiv.

7. FUNCȚII SUPLIMENTARE

7.1 Oprirea automată

Funcția dezactivează plita automat dacă:

- toate zonele sunt dezactivate,
- nu setați niciun nivel de căldură sau de viteză a ventilatorului după activarea plitei,
- vărsați ceva sau puneți ceva pe panoul de comandă pentru mai mult de 10 secunde (o tigaie, o lavetă, etc.). Este emis un semnal sonor și plita se dezactivează. Îndepărtați obiectul sau curățați panoul de comandă.
- aparatul se încinge prea tare (de ex. când s-a evaporat tot lichidul dintr-o tigaie). Lăsați zona de gătit să se răcească înainte de a utiliza din nou plita.
- Nu dezactivați o zonă de gătit sau nu modificați nivelul de căldură. După un timp, plita se dezactivează.

Relația dintre nivelul de căldură și timpul după care aparatul se dezactivează:

Nivelul de căldură	Plita se dezactivează după
1 - 2	6 ore
3 - 4	5 ore
5	4 ore
6 - 9	1,5 ore

7.2 Pauză

Această funcție setează toate zonele de gătit care funcționează la cel mai scăzut nivel de căldură.

Apăsați **||** pentru a activa funcția. Nivelul de căldură este coborât la 1.

Pentru dezactivarea funcției: atingeți **||**. Se activează setarea anterioară pentru nivelul de căldură.

7.3 Blocare

Puteți bloca panoul de comandă în timp ce plita funcționează. Previne modificarea accidentală a nivelului.

Setați mai întâi nivelul de căldură hoteli.

Pentru activarea funcției: apăsați **⏏**.

Pentru dezactivarea funcției: apăsați **⏏** din nou.



Funcția se dezactivează pe măsură ce dezactivați plita.

7.4 Dispozitivul de siguranță pentru copii

Această funcție împiedică utilizarea accidentală a plitei.

Pentru activarea funcției: apăsați **⌚**. Nu setați niciun nivel. Apăsați și mențineți apăsat **⏏** timp de 3 secunde, până când apare indicatorul aflat deasupra simbolului.

Dezactivați plita cu **⌚**.



Funcția este în continuare activă, când dezactivați plita. Indicatorul de deasupra **⏏** este aprins.

Pentru activarea funcției: apăsați **⌚**. Nu setați niciun nivel de căldură. Apăsați și mențineți apăsat **⏏** timp de 3 secunde, până când dispare indicatorul aflat deasupra simbolului. Dezactivați plita cu **⌚**.

Gătirea cu funcția activată: apăsați **⌚**, apoi apăsați **⏏** timp de 3 secunde, până când indicatorul de deasupra simbolului dispare. Plita poate fi utilizată. Atunci când dezactivați plita cu **⌚** funcția este activă din nou.

7.5 Bridge







Funcția se activează când cratița acoperă centrele celor două zone. Pentru mai multe informații despre amplasarea corectă a vaselor, consultați „Utilizarea zonelor de gătit”.

Această funcție conectează două zone de gătire care vor funcționa ca o singură zonă.

Mai întâi setați nivelul de căldură pentru zonele de gătire din spate.

Pentru a activa funcția pentru zonele de

gătire stânga / dreapta: atingeți  / .
Pentru a seta sau modifica nivelul de căldură, atingeți unul dintre senzorii de control din stânga/dreapta.

Pentru a dezactiva funcția: atingeți  / .
Zonele de gătire funcționează independent.

7.6 Hob²Hood

Este o funcție automată avansată care conectează plita la o hotă specială. Atât plita cât și hota au un sistem de comunicare cu semnale în infraroșu. Viteza ventilatorului este stabilită automat în funcție de setarea modului și a temperaturii celui mai fierbinte vas de pe plită. De asemenea, puteți utiliza manual ventilatorul de pe plită.



Pentru majoritatea hotelor, sistemul de comandă la distanță este inițial dezactivat. Activați-l înainte de a utiliza funcția. Pentru mai multe informații, consultați manualul de utilizare al hoteli.

Utilizarea automată a funcției

Pentru a utiliza automat funcția, setați modul automat la H1 - H6. Plita este setată inițial la H5. Hota reacționează de fiecare dată când utilizați plita. Plita recunoaște automat temperatura vasului și reglează viteza ventilatorului.

Moduri automate

	Illuminare automată	Fierberea¹⁾	Prăjirea²⁾
Modul H0	Oprit	Oprit	Oprit
Modul H1	Pornit	Oprit	Oprit
Modul H _S 3)	Pornit	Viteza ventilatorului 1	Viteza ventilatorului 1
Modul H3	Pornit	Oprit	Viteza ventilatorului 1





	Illuminare automată	Fierberea¹⁾	Prăjirea²⁾
Modul H4	Pornit	Viteza ventilatorului 1	Viteza ventilatorului 1
Modul H5	Pornit	Viteza ventilatorului 1	Viteza ventilatorului 2
Modul H6	Pornit	Viteza ventilatorului 2	Viteza ventilatorului 3

1) Plita detectează procesul de fierbere și activează viteza ventilatorului conform cu modul automat.

2) Plita detectează procesul de prăjire și activează viteza ventilatorului conform cu modul automat.

3) Acest mod activează ventilatorul și lumina și nu se bazează pe temperatură.

Modificarea modului automat

1. Dezactivați plita.
2. Apăsăți  timp de 3 secunde. Afișajul se aprinde și se stinge.
3. Apăsăți  timp de 3 secunde.
4. Apăsăți  de câteva ori până când se aprinde **h**.
5. Apăsăți  de pe cronometru pentru a selecta un mod automat.



Pentru a utiliza hota direct pe panoul hoteli, dezactivați modul automat al funcției.





Atunci când ați terminat de gătit și ați dezactivat plita, ventilatorul hoteli poate funcționa în continuare pentru o anumită perioadă de timp. După trecerea timpului respectiv, sistemul dezactivează automat ventilatorul și vă împiedică să activați accidental ventilatorul în următoarele 30 de secunde.

Reglarea manuală a vitezei ventilatorului

De asemenea, puteți utiliza manual funcția.

Pentru a face acest lucru, apăsați  atunci când plita este activă. Aceasta dezactivează funcționarea automată a funcției și vă permite să schimbați manual viteza ventilatorului.

Când apăsați , creșteți viteza ventilatorului cu o treaptă. Când ajungeți la un nivel intens

și apăsați din nou , setați viteza ventilatorului la 0, ceea ce dezactivează ventilatorul hotei. Pentru a porni ventilatorul din nou cu viteza 1 a ventilatorului, apăsați



Pentru a activa utilizarea automată a funcției, dezactivați plita și activați-o din nou.

Activarea luminii

Puteți seta plita să activeze automat lumina de fiecare dată când activați plita. Pentru a face acest lucru, setați modul automat la H1 – H6.



Lumina hotei se dezactivează la 2 minute după dezactivarea plitei.

8. INFORMAȚII ȘI SFATURI



AVERTISMENT!

Consultați capitolele privind siguranța.

8.1 Vase de gătit



Pentru zonele de gătit prin inducție, un câmp electromagnetic puternic creează foarte rapid căldura în vasul de gătit.

Folosiți zonele de gătit prin inducție cu vase adecvate.

- Baza vasului trebuie să fie cât mai groasă și cât mai plată posibil.
- Asigurați-vă că bazele vaselor sunt curate și uscate înainte de a le pune pe suprafața plitei.
- Pentru a evita zgârierea, nu glisați sau frecăți vasul pe sticla vitroceramică.

Materialul vaselor de gătit

- **corect:** fontă, oțel, oțel emailat, oțel inoxidabil, bază cu mai multe straturi (cu un marcaj corect de la producător).
- **incorect:** aluminiu, cupru, alamă, sticlă, ceramică, porțelan.

Vasele sunt adecvate pentru o plită cu inducție dacă:

- apa fierbe foarte repede pe o zonă setată la nivelul de căldură maxim.
- un magnet trage de baza vasului.

Dimensiunile vaselor

- Zonele de gătit prin inducție se adaptează automat la dimensiunea bazei vasului.
- Eficiența zonei de gătit depinde de diametrul vasului. Vasele cu diametre mai

mici decât cea minimă primesc numai parțial puterea generată de zona de gătit.

- Din motive de siguranță și pentru rezultate optime la gătire, nu utilizați vase mai mari decât cele indicate în „Specificațiile zonelor de gătit”. Evitați să țineți vasul aproape de panoul de comandă în timpul gătirii. Acest lucru poate afecta funcționarea panoului de comandă sau poate activa accidental funcțiile plitei.



Consultați „Date tehnice”.

8.2 Zgomotul pe durata funcționării

Dacă auziți:

- zgomot de crăpături: vasul este făcut din materiale diferite (o construcție „sandviș”).
- sunet ca un fluierat: folosiți o zonă de gătit cu nivel ridicat de putere, iar vasul este făcut din materiale diferite (o construcție „sandviș”).
- zumzet: folosiți un nivel ridicat de putere.
- pocnituri: apare procese de comutare electrică.
- șuierat, bâzâit: funcționează ventilatorul.

Zgomotele sunt normale și nu indică nicio defecțiune a plitei.

8.3 Öko Timer (Cronometru eco)

Pentru a economisi energia, încălzirea zonei de gătit se dezactivează înainte de avertizarea sonoră a cronometrului. Diferența în timpul de funcționare depinde de nivelul de căldură și de durata gătitului.

8.4 Exemple de aplicații de gătit

Corelația dintre nivelul de căldură al unei zone și consumul său de curent nu este liniară. Creșterea nivelului de căldură nu este direct proporțională cu creșterea consumului de curent. Aceasta înseamnă că o zonă de gătit cu nivelul mediu de căldură consumă sub jumătate din puterea sa maximă.



Datele din tabel au doar caracter orientativ.

Nivelul de căldură	Utilizați pentru:	Durăță (min)	Recomandări
1	Păstrați mâncarea gătită caldă.	dacă este necesar	Puneți un capac pe vas.
1 - 2	Sos olandez, topit: unt, ciocolată, gelatină.	5 - 25	Amestecați din când în când.
1 - 2	Solidificare: omlete pufoase, ouă coapte.	10 - 40	Gătire cu capacul pus.
2 - 3	Fierberea înăbușită a orezului și a mâncărilor care conțin lapte, încălzirea alimentelor preparate.	25 - 50	Adăugați minim de două ori mai mult lichid decât orez, amestecați la jumătatea procedurii mâncărilor care conțin lapte.
3 - 4	Gătire la abur legume, pește, carne.	20 - 45	Adăugați câteva linguri de lichid.
4 - 5	Cartofi la abur.	20 - 60	Utilizați maxim ¼ l de apă pentru 750 g de cartofi.
4 - 5	Gătiți cantități mai mari de alimente, tocane și supe.	60 - 150	Până la 3 l de lichid plus ingrediente.
6 - 7	Prăjire delicată: escalop, cordon bleu de vițel, șnițele, chiftele, cârnați, ficat, roux, ouă, clătite, gogoși.	dacă este necesar	Rotiți la jumătatea duratei de gătit.
7 - 8	Crochete de cartofi, mușchiuleț, fripturi.	5 - 15	Rotiți la jumătatea duratei de gătit.
9	Fierbeți apă, gătiți paste, prăjiți carnea la suprafață (gulaș, friptură înăbușită, cartofi la friteuză).		
P	Fierbeți cantități mari de apă. PowerBoost este activat.		

8.5 Sfaturi utile pentru Hob²Hood

Atunci când utilizați plita cu funcția:

- Protejați panoul hotei de lumina directă a soarelui.
- Nu puneți lumină cu halogen pe panoul hotei.
- Nu acoperiți panoul de comandă al plitei.
- Nu întrerupeți semnalul dintre plită și hotă (de ex. cu mâna, cu mânerul unui vas sau cu un vas înalt). Consultați imaginea.

Hota prezentată mai jos are doar scop ilustrativ.



Alte aparate controlate prin telecomandă pot bloca semnalul. Nu folosiți niciun astfel de aparat în apropierea plitei când Hob²Hood este pornit.

Plitele aragazelor cu funcția Hob²Hood

Pentru a găsi gama completă de hote care funcționează cu această caracteristică, consultați site-ul web pentru consumatori. Hotele AEG care funcționează cu această caracteristică trebuie să conțină simbolul .

9. ÎNGRIJIREA ȘI CURĂȚAREA

AVERTISMENT!

Consultați capitolele privind siguranța.

9.1 Informații cu caracter general

- Curățați plita după fiecare utilizare.
- Utilizați întotdeauna vase cu baza curată.
- Zgârieturile sau petele închise la culoare de pe suprafața plitei nu au niciun efect asupra funcționării plitei.
- Folosiți un agent de curățare special, adecvat pentru suprafața plitei.
- Folosiți o racletă specială pentru sticlă.

9.2 Curățarea plitei

- **Îndepărtați imediat:** plasticul topit, folia de plastic, zahărul și alimentele cu zahăr,

în caz contrar mizeria poate deteriora plita. Aveți grijă să nu vă ardeți. Folosiți o racleta specială pe suprafața vitrată, la un unghi mare și îndepărtați resturile de pe suprafață.



- **Îndepărtați când plita s-a răcit suficient:** depuneri de calcar, pete de apă, pete de grăsime, decolorări metalice strălucitoare. Curățați plita cu o lavetă umedă și un detergent ne-abraziv. După curățare, ștergeți plita cu o lavetă moale.
- **Îndepărtați decolorarea metalică lucioasă:** folosiți o soluție de apă cu oțet și curățați suprafața de sticlă cu o lavetă.



10. DEPANAREA

AVERTISMENT!

Consultați capitolele privind siguranța.

10.1 Ce trebuie făcut dacă...

Problemă	Cauză posibilă	Soluție
Plita nu poate fi pornită sau utilizată.	Plita nu este conectată la o sursă electrică sau este conectată incorect.	Verificați dacă plita este conectată corect la priza electrică.
	Siguranța este arsă.	Verificați dacă siguranța este cauza defecțiunii. Dacă siguranța se arde în mod repetat, contactați un electrician calificat.
	Nu setați nivelul de încălzire timp de 60 de secunde.	Porniți plita din nou și setați nivelul de încălzire în mai puțin de 60 de secunde.
	Ați atins simultan 2 sau mai multe câmpuri cu senzor.	Atingeți doar un singur câmp cu senzor.
	Pauză funcționează.	Consultați „Utilizarea zilnică”.
	Pe panoul de comandă este apă sau este acoperit cu stropi de grăsime.	Curățați panoul de comandă.
Se aude un semnal sonor bip constant.	Conexiunea electrică nu este corectă.	Deconectați plita de la rețeaua electrică. Cereți unui electrician calificat să verifice instalația.
Nu puteți selecta nivelul maxim de căldură pentru una din zonele de gătire.	Celelalte zone consumă puterea maximă disponibilă. Plita dvs. funcționează corect.	Reduceți setarea de încălzire de la alte zone de gătire conectate la aceeași fază. Consultați secțiunea „Management putere”.
Este emis un semnal acustic și plita se dezactivează. Când plita este dezactivată este emis un semnal acustic.	Ați pus ceva pe unul sau mai multe câmpuri cu senzor.	Îndepărtați obiectul de pe câmpurile cu senzor.
Plita se dezactivează.	Ați pus ceva pe câmpul cu senzor  .	Îndepărtați obiectul de pe câmpul cu senzor.
Indicatorul de căldură reziduală nu se aprinde.	Zona nu este fierbinte pentru că a fost utilizată numai o scurtă perioadă de timp sau senzorul s-a defectat.	Dacă zona a funcționat suficient de mult pentru a fi fierbinte, apelați la un Centru de service autorizat.
	Folosiți un vas foarte înalt care blochează semnalul.	Folosiți un vas mai mic, schimbați zona de gătire sau utilizați hota în modul manual.
Panoul de comandă se înfierbântă la atingere.	Vasul este prea mare sau l-ați pus prea aproape de panoul de comandă.	Puneți vasele mari pe zonele din spate, dacă este posibil.
Nu există sunet atunci când atingeți câmpurile cu senzor ale panoului.	Sunetele sunt dezactivate.	Activați sunetele. Consultați „Utilizarea zilnică”.
Indicatorul de deasupra simbolului  se aprinde.	Dispozitivul de siguranță pentru copii sau Blocare funcționează.	Consultați „Utilizarea zilnică”.
Bara de comandă se aprinde intermitent.	Nu există vase pe zonă sau zona nu este complet acoperită.	Puneți vase pe zona de gătire, astfel încât acestea să fie complet acoperite.

Problemă	Cauză posibilă	Soluție
	Vasul este nepotrivit.	Folosiți vase adecvate pentru plitele cu inducție. Consultați „Informații și sfaturi”.
	Diametrul bazei vasului este prea mic pentru zona respectivă.	Folosiți vase de gătit cu dimensiuni corecte. Consultați „Date tehnice”.
 și se aprinde un număr.	Plita prezintă o eroare.	Dezactivați plita și activați-o din nou după 30 de secunde. Dacă  se aprinde din nou, deconectați plita de la rețeaua electrică. După 30 de secunde, conectați din nou plita. Dacă problema continuă să apară, apălați un Centru de service autorizat

10.2 Dacă nu puteți găsi o soluție...

Dacă nu puteți găsi singur o soluție la problemă, adresați-vă comerciantului sau unui Centru de service autorizat. Furnizați informațiile de pe plăcuța cu date tehnice. Asigurați-vă că ați utilizat corect plita. În caz

contrar, trebuie să plătiți intervenția tehnicianului de la centrul de service sau a distribuitorului, chiar și în perioada de garanție. Informațiile despre perioada de garanție și Centrele de service autorizate se regăsesc în cartea de garanție.

11. DATE TEHNICE

11.1 Plăcuță cu date tehnice

Model IKE85753FB
 Tip 62 D5A 01 AA
 Inducție 7.2 kW
 Nr. ser.....
 AEG

PNC 949 597 907 00
 220 – 240 V / 400 V 2N 50 Hz
 Fabricat în: Germania
 7.2 kW



11.2 Specificațiile zonei de gătire

Zonă de gătire	Putere nominală (setare de încălzire maximă) [W]	PowerBoost [W]	PowerBoost durata maximă [min]	Diametrul vasului [mm]
Stânga față	2300	3200	10	125 - 180
Stânga spate	2300	3200	10	125 - 210
Mijloc față	2300	3200	10	125 - 210
Dreapta față	2300	3200	10	125 - 180
Dreapta spate	2300	3200	10	125 - 210

Puterea zonelor de gătire poate diferi cu valori foarte mici față de datele din tabel.

Aceasta se modifică în funcție de materialul și dimensiunile vasului.

Pentru rezultate optime la gătire, folosiți vase care nu sunt mai mari decât diametrul specificat în tabel.

12. EFICIENȚĂ ENERGETICĂ

12.1 Informații produs*

Identificarea modelului	IKE85753FB	
Tipul plitei	Plită încorporată	
Numărul zonelor de gătire	5	
Tehnologie de încălzire	Inducție	
Diametrul zonelor de gătire circulare (Ø)	Mijloc față	21,0 cm
Lungimea (L) și lățimea (W) zonei de gătire necirculare	Stânga față	L 22,3 cm W 22,0 cm
Lungimea (L) și lățimea (W) zonei de gătire necirculare	Stânga spate	L 22,3 cm W 22,0 cm
Lungimea (L) și lățimea (W) zonei de gătire necirculare	Dreapta față	L 22,3 cm W 22,0 cm
Lungimea (L) și lățimea (W) zonei de gătire necirculare	Dreapta spate	L 22,3 cm W 22,0 cm
Consumul de energie pe fiecare zonă de gătire (EC electric cooking)	Stânga față	179,6 Wh/kg
	Stânga spate	189,1 Wh/kg
	Mijloc față	189,1 Wh/kg
	Dreapta față	187,3 Wh/kg
	Dreapta spate	189,1 Wh/kg
Consumul de energie al plitei (EC electric hob)	186,8 Wh/kg	

* Pentru Uniunea Europeană conform cu UE 66/2014. Pentru Belarus conform cu STB 2477-2017, Anexa A. Pentru Ucraina conform cu 742/2019.

IEC / EN 60350-2 - Aparate de gătit electrocasnice - Partea 2: Plite - Metode pentru măsurarea performanței.

Măsurătorile de energie referitoare la suprafața de gătire sunt identificate de marcasele corespunzătoare zonelor de gătire respective.

12.2 Economisirea energiei

Puteți economisi energia în timpul gătitului zilnic dacă respectați recomandările de mai jos.

- Atunci când încălziți apă, folosiți doar cantitatea necesară.
- Dacă este posibil, puneți întotdeauna capace pe vase.
- Înainte de a activa zona de gătit, puneți un vas pe aceasta.
- Puneți vase mici pe zone de gătit mici.
- Puneți vasul direct pe centrul zonei de gătit.
- Pentru a păstra alimentele calde sau a le topi folosiți căldura reziduală.

13. INFORMAȚII PRIVIND MEDIUL

Reciclați materialele marcate cu simbolul . Pentru a recicla ambalajele, acestea trebuie puse în containerele corespunzătoare. Ajuțați la protejarea mediului și a sănătății umane și la reciclarea deșeurilor din aparatele electrice și electrocasnice. Nu aruncați aparatele

marcate cu acest simbol  împreună cu deșeurile menajere. Returnați produsul la centrul local de reciclare sau contactați administrația orașului dvs.

ДЛЯ ИДЕАЛЬНЫХ РЕЗУЛЬТАТОВ

Благодарим вас за выбор данного изделия AEG. Этот прибор создан на базе инновационных технологий, оснащен рядом уникальных полезных функций и будет безупречно служить вам долгие годы. Потратьте несколько минут на чтение, чтобы использовать все возможности устройства в полном объеме.

Посетите наш веб-сайт, на котором вы можете:



Найти рекомендации по использованию изделий, руководства по эксплуатации, мастер устранения неисправностей, информацию о техническом обслуживании и ремонте:

www.aeg.com/support



Зарегистрировать свой продукт, чтобы пользоваться расширенными возможностями обслуживания:

www.registeraeg.com



Приобрести аксессуары, расходные материалы и фирменные запасные части для своего прибора:

www.aeg.com/shop

ПОДДЕРЖКА КЛИЕНТОВ И ОБСЛУЖИВАНИЕ

Всегда используйте оригинальные запчасти.

При обращении в сервис-центр следует иметь под рукой следующую информацию:

Модель, продуктовый номер (PNC), серийный номер.

Данная информация приведена на табличке с техническими данными.

 **Внимание / Важные сведения по технике безопасности**

 **Общая информация и рекомендации**

 **Информация по охране окружающей среды**

Право на изменения сохраняется.

СОДЕРЖАНИЕ

1. СВЕДЕНИЯ ПО ТЕХНИКЕ БЕЗОПАСНОСТИ.....	215
2. УКАЗАНИЯ ПО БЕЗОПАСНОСТИ.....	217
3. УСТАНОВКА.....	220
4. ОПИСАНИЕ ПРИБОРА.....	222
5. ПЕРЕД ПЕРВЫМ ИСПОЛЬЗОВАНИЕМ.....	223
6. ЕЖЕДНЕВНОЕ ИСПОЛЬЗОВАНИЕ.....	224
7. ДОПОЛНИТЕЛЬНЫЕ ФУНКЦИИ.....	227
8. ПОЛЕЗНЫЕ СОВЕТЫ.....	230
9. УХОД И ЧИСТКА.....	232
10. УСТРАНЕНИЕ НЕИСПРАВНОСТЕЙ.....	233
11. ТЕХНИЧЕСКИЕ ДАННЫЕ.....	235
12. ЭНЕРГЕТИЧЕСКАЯ ЭФФЕКТИВНОСТЬ.....	235
13. ОХРАНА ОКРУЖАЮЩЕЙ СРЕДЫ.....	236

1. ⚠ СВЕДЕНИЯ ПО ТЕХНИКЕ БЕЗОПАСНОСТИ

Перед установкой и эксплуатацией прибора внимательно ознакомьтесь с настоящей инструкцией. Изготовитель не несёт ответственность за травмы/ущерб, вызванные неправильной установкой и эксплуатацией. Обязательно храните данную инструкцию вместе с прибором для использования в будущем.

1.1 Безопасность детей и лиц с ограниченными возможностями

- Этот прибор может использоваться детьми старше восьми лет и лицами с ограниченными физическими, сенсорными или умственными способностями и с недостаточным опытом или знаниями только при условии нахождения под присмотром лица, отвечающего за их безопасность, или после получения соответствующих инструкций, позволяющих им безопасно эксплуатировать изделие и дающих им представление об опасности, связанной с его эксплуатацией. Детям младше 8 лет и лицам с ярко выраженными и комплексными нарушениями здоровья запрещается находиться рядом с прибором без постоянного присмотра.
- Дети должны находиться под присмотром для недопущения игр с прибором.
- Храните все упаковочные материалы вне досягаемости детей и утилизируйте их надлежащим образом.
- **ВНИМАНИЕ!** Не подпускайте детей и домашних животных к прибору во время его использования, а также после использования, когда прибор ещё не успел остыть. Открытые элементы прибора сильно нагреваются во время эксплуатации.
- Если прибор оснащен устройством защиты детей, его следует включить.

- Очистка и доступное пользователю техническое обслуживание прибора не должно производиться детьми без присмотра.

1.2 Общая безопасность

- Данный прибор предназначен исключительно для приготовления пищи.
- Данный прибор предназначен для бытового применения в отдельном домохозяйстве.
- Данный прибор можно использовать в офисах, гостиничных номерах, мини-гостиницах типа «ночлег и завтрак», сельских жилых домах и других аналогичных жилых помещениях, где такое использование не превышает (среднего) уровня бытового использования.
- **ВНИМАНИЕ!** Прибор и его открытые элементы сильно нагреваются во время эксплуатации. Будьте осторожны! Не прикасайтесь к нагревательным элементам.
- **ВНИМАНИЕ!** Не оставляйте на плите без присмотра продукты, готовящиеся на жире или масле, это может представлять опасность и привести к пожару.
- Ни в коем случае не пытайтесь залить пламя водой. Выключите прибор и накройте пламя, например, противопожарным одеялом или крышкой.
- **ВНИМАНИЕ!** Подключение прибора к электросети не должно выполняться через внешние переключающие устройства, например, таймеры, а также через электрические цепи, регулярно включаемые и выключаемые поставщиком электроэнергии.
- **ПРЕДУПРЕЖДЕНИЕ.** Обязательно контролируйте процесс приготовления. Короткий процесс приготовления необходимо контролировать постоянно.
- **ВНИМАНИЕ!** Опасность возгорания: не используйте варочные поверхности для хранения каких-либо предметов.

- Не кладите металлические предметы, такие как ножи, вилки, ложки и крышки на варочную поверхность, так как возможно их сильное нагревание.
- Не эксплуатируйте прибор до его встраивания в мебель.
- Не используйте для очистки прибора пароочиститель.
- После использования выключите конфорку, установив ее ручку управления в соответствующее положение. Не полагайтесь на датчик обнаружения посуды.
- При обнаружении трещин на стеклокерамической поверхности/на поверхности стекла выключите прибор и отсоедините его от сети электропитания. Если прибор подключен к электросети напрямую с помощью клеммной колодки, извлеките плавкий предохранитель, чтобы отсоединить прибор от сети. В любом случае необходимо обратиться в авторизованный сервисный центр.
- В случае повреждения кабеля питания во избежание несчастного случая он должен быть заменен изготовителем, авторизованным сервисным центром или другим компетентным специалистом.
- **ВНИМАНИЕ!** Используйте только защиту варочной поверхности, которая была разработана производителем прибора для приготовления пищи, обозначена производителем прибора в инструкциях как пригодная для использования с данным прибором или встроена в прибор. Использование ненадлежащей защиты может стать причиной несчастного случая.

2. УКАЗАНИЯ ПО БЕЗОПАСНОСТИ

2.1 Установка

ВНИМАНИЕ!

Установка прибора должна осуществляться только квалифицированным специалистом.

ВНИМАНИЕ!

Это может привести к повреждению прибора или травмам.

- Удалите всю упаковку.
- Не устанавливайте и не подключайте прибор, имеющий повреждения.

- Следуйте инструкциям по установке, входящим в комплект прибора.
- Обеспечьте наличие минимально допустимых зазоров между соседними приборами и предметами мебели.
- Всегда будьте осторожны при перемещении прибора, поскольку он тяжелый. Всегда используйте защитные перчатки и закрытую обувь.
- Поверхности срезов столешницы необходимо покрыть герметиком во избежание их разбухания под воздействием влаги.
- Защитите днище прибора от пара и влаги.
- Не устанавливайте прибор рядом с дверьми или под окнами. Это позволит избежать падения с прибора горячей кухонной посуды при открывании двери или окна.
- На дне каждого прибора установлены вентиляторы охлаждения.
- При установке прибора над выдвижным ящиком:
 - Не храните небольшие предметы или листы бумаги, которые могут быть затянуты внутрь и повредить вентиляторы охлаждения или ухудшить работу системы охлаждения.
 - Между прибором и предметами, хранящимися в ящике, обязательно должен быть зазор размером не менее 2 см.
- Уберите какие бы то ни было разделительные панели, установленные в мебели под прибором.

2.2 Подключение к электросети

ВНИМАНИЕ!

Существует риск пожара и поражения электрическим током.

- Все электрические подключения должны выполняться квалифицированным электриком.
- Прибор должен быть заземлен.
- Перед выполнением каких-либо операций с прибором его следует отключить от сети электропитания.
- Убедитесь, что параметры, указанные на табличке с техническими данными, соответствуют характеристикам электросети.
- Убедитесь в правильности установки прибора. Неплотно зафиксированный сетевой шнур или вилка, которая неплотно держится в розетке (если это применимо к данному прибору), может привести к перегреву контактов.
- Используйте правильный сетевой кабель.
- Не допускайте спутывания электропроводов.
- Убедитесь, что установлена защита от поражения электрическим током.
- Используйте оправку кабеля.
- При подключении прибора к розетке убедитесь, что сетевой шнур или вилка (если это применимо к данному прибору) не касается горячей посуды или горячей посуды.
- Не пользуйтесь тройниками и удлинителями.
- Убедитесь, что вилка сетевого кабеля (если это применимо) или сетевой кабель не повреждены. Для замены поврежденного сетевого кабеля обратитесь в наш авторизованный сервисный центр или к электрику.
- Детали, защищающие токоведущие или изолированные части прибора, должны быть закреплены так, чтобы их было невозможно удалить без специальных инструментов.
- Вставляйте вилку сетевого кабеля в розетку только в конце установки прибора. Убедитесь, что после установки прибора к вилке сетевого шнура есть свободный доступ.
- Не подключайте прибор к розетке электропитания, если она плохо закреплена или если вилка неплотно входит в розетку.
- Для отключения прибора от электросети не тяните за кабель электропитания. Всегда беритесь за вилку сетевого шнура.
- Следует использовать подходящие размыкающие устройства: автоматические выключатели, предохранители (резьбовые плавкие предохранители следует выкручивать из гнезда), УЗО и контакторы.
- Прибор должен быть подключен к электросети через устройство для

изоляции, позволяющее отсоединять от сети все контакты. Устройство для изоляции должно обеспечивать зазор между разомкнутыми контактами не менее 3 мм.

2.3 Использование

ВНИМАНИЕ!

Существует риск травмы, ожогов и поражения электрическим током.

- Не вносите изменения в конструкцию данного прибора.
- Перед первым использованием удалите всю упаковку, наклейки и защитную пленку (если применимо).
- Убедитесь, что вентиляционные отверстия не заблокированы.
- Не оставляйте прибор без присмотра во время его работы.
- После каждого использования выключайте конфорки.
- Не кладите на конфорки столовые приборы или крышки кастрюль. Они могут сильно нагреться.
- При использовании прибора не касайтесь его мокрыми руками. Не касайтесь прибора, если на него попала вода.
- Не используйте прибор как столешницу или подставку для каких-либо предметов.
- В случае образования на приборе трещин немедленно отключите его от сети электропитания. Это позволит предотвратить поражение электрическим током.
- Пользователи с имплантированными кардиостимуляторами не должны приближаться к работающему прибору с индукционными конфорками ближе, чем на 30 см.
- Горячее масло может разбрызгиваться, когда вы помещаете в него пищевые продукты.

ВНИМАНИЕ!

Существует опасность возгорания или взрыва.

- При нагреве жиры и масла могут выделять легковоспламеняющиеся

пары. Во время приготовления не допускайте контакта жиров и масел с открытым пламенем или нагретыми предметами.

- Образующиеся сильно нагретым маслом пары могут привести к самопроизвольному возгоранию.
- Использованное масло может содержать остатки пищи, что может привести к его возгоранию при более низких температурах по сравнению с маслом, которое используется в первый раз.
- Не ставьте на прибор или рядом с ним легковоспламеняющиеся материалы или пропитанные ими предметы.

ВНИМАНИЕ!

Существует риск повреждения прибора.

- Не ставьте на панель управления горячую кухонную посуду.
- Не кладите на стеклянную поверхность варочной поверхности горячие крышки сковород.
- Не позволяйте жидкости полностью выкипать из посуды.
- Следите за тем, чтобы на прибор не падали предметы или кухонная посуда. Поверхность может быть повреждена.
- Не включайте конфорки без кухонной посуды или с пустой кухонной посудой.
- Не кладите алюминиевую фольгу на прибор.
- Посуда, изготовленная из чугуна или с поврежденным дном, может привести к появлению царапин на стеклянной или стеклокерамической поверхности. Всегда поднимайте эти предметы при их перемещении на варочной панели.

2.4 Уход и чистка

- Во избежание повреждения покрытия прибора производите его регулярную очистку.
- Перед каждой очисткой выключайте прибор и дайте ему остыть.
- Не используйте для очистки прибора подаваемую под давлением воду или пар.
- Очищайте прибор мягкой влажной тряпкой. Используйте только

нейтральные моющие средства. Не используйте абразивные средства, царапающие губки, растворители или металлические предметы.

2.5 Сервис

- Для ремонта прибора обратитесь в авторизованный сервисный центр. Используйте только оригинальные запасные части.
- О лампах внутри прибора и лампах, продаваемых отдельно в качестве запасных частей: данные лампы рассчитаны на работу в бытовых приборах в исключительно сложных температурных, вибрационных и влажностных условиях или предназначены для передачи информации о рабочем состоянии прибора. Они не предназначены для

использования в других приборах и не подходят для освещения бытовых помещений.

2.6 Утилизация

ВНИМАНИЕ!

Существует опасность травмы или удушья.

- Для получения информации о надлежащей утилизации прибора обратитесь в местные муниципальные органы власти.
- Отключите прибор от сети электропитания.
- Обрежьте кабель электропитания как можно ближе к прибору и утилизируйте его.

3. УСТАНОВКА

ВНИМАНИЕ!

См. главы, содержащие Сведения по технике безопасности.

3.1 Перед установкой

Перед установкой варочной панели перепишите с таблички с техническими данными перечисленные ниже сведения. Табличка с техническими данными находится на днище варочной панели.

Серийный номер

3.2 Встраиваемые варочные панели

Эксплуатация встраиваемых варочных панелей разрешена только после их монтажа в мебель, предназначенную для встраиваемых варочных панелей и отвечающую необходимым стандартам.

3.3 Соединительный кабель

- Варочная панель поставляется с сетевым шнуром.
- При замене поврежденного кабеля питания используйте кабель следующего типа: H05V2V2-F, который

выдерживает температуру 90 °C и выше. Диаметр провода должен быть не менее 1,5 мм². Обратитесь в местный сервисный центр. Замену сетевого шнура должен выполнять только квалифицированный электрик.

ВНИМАНИЕ!

Все электрические подключения должны производиться квалифицированным электриком.

ПРЕДУПРЕЖДЕНИЕ

Не сверлить и не паять концы проводов. Это запрещено.

ПРЕДУПРЕЖДЕНИЕ

Не подключайте кабель без концевой гильзы.

Двухфазное подключение

1. Удалите концевую гильзу кабеля с черного и коричневого проводов.
2. Снимите изоляцию коричневого и черного кабельного наконечника.

3. Наденьте новую гильзу провода сечением 1,5 мм² на стандартный кабельный наконечник (требуется специальный инструмент).

Сечение кабеля — 1,5 мм²

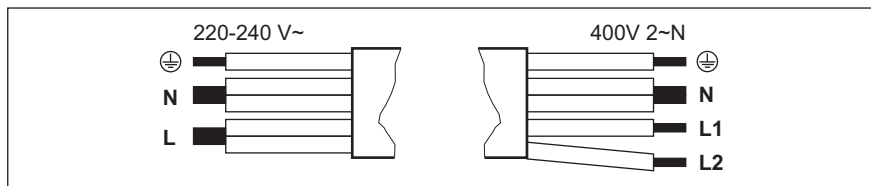

Однофазное подключение - 220 - 240 В ~		Двухфазное подключение — 400 В 2 ~ N	
	Зеленый – желтый	Зеленый – желтый	
N	Синий и синий	Синий и синий	N
L	Черный и коричневый	Черный	L1
		Коричневый	L2

3.4 Сборка

При установке варочной панели под вытяжкой ознакомьтесь с инструкциями по установке вытяжки, в которых приведены данные о минимальном расстоянии между приборами.

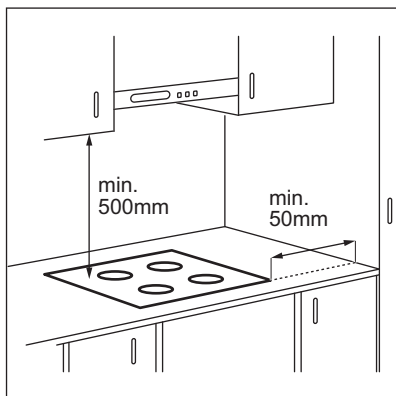

В случае установки прибора над выдвижным ящиком система вентиляции варочной поверхности может во время приготовления нагревать предметы, хранящиеся в ящике.

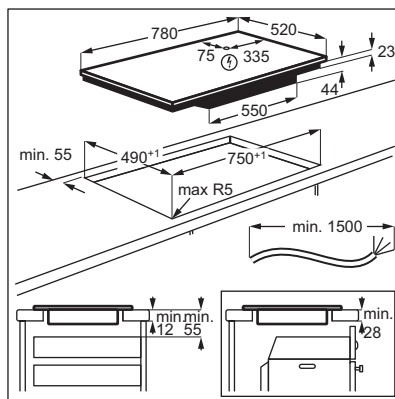

Найдите видеоинструкцию «Установка индукционной варочной панели AEG — установка в столешницу». Для этого введите в поле поиска полное название, указанное на иллюстрации ниже.

www.youtube.com/electrolux
www.youtube.com/aeg

How to install your AEG
Induction Hob - Worktop installation

4. ОПИСАНИЕ ПРИБОРА

4.1 Функциональные элементы варочной поверхности

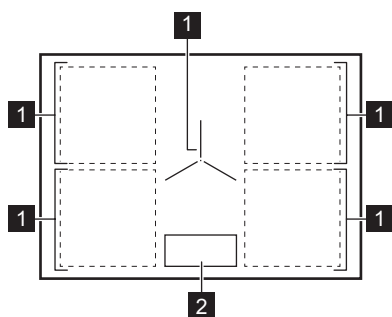

- 1 Индукционная конфорка
- 2 Панель управления

4.2 Расположение панели управления

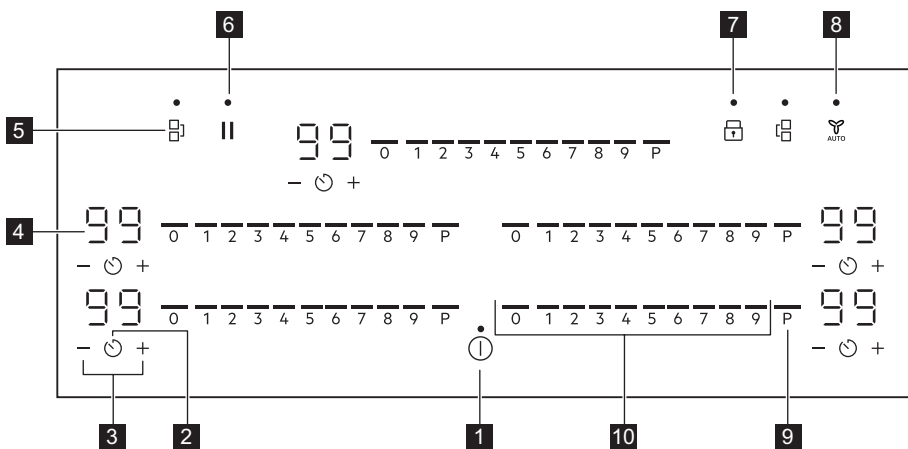

Управление прибором осуществляется с помощью сенсорных полей. Работа функций подтверждается выводом информации на дисплей, а также визуальной и звуковой индикацией.

Сенсорное поле	Описание	Описание	
1	ⓘ	Вкл / Выкл	Включение и выключение прибора.
2	⌚	Таймер	Установка функции.

Сенсорное поле	Описание	Описание
3	+ / -	Увеличение или уменьшение времени.
4	-	Дисплей таймера
5		Bridge
6		Пауза
7		Блокир. кнопок / Защита от детей
8		Hob ² Hood
9	P	PowerBoost
10	-	Панель управления

4.3 Индикаторы, отображаемые на дисплее

Индикатор	Описание
+ число	Возникла неисправность.
	OptiHeat Control (трехступенчатый индикатор остаточного тепла): продолжить приготовление / поддержание тепла / остаточное тепло.

5. ПЕРЕД ПЕРВЫМ ИСПОЛЬЗОВАНИЕМ

ВНИМАНИЕ!

См. главы, содержащие Сведения по технике безопасности.

5.1 Ограничение мощности

Ограничение мощности определяет общий уровень используемой варочной панелью мощности в пределах установленных в доме предохранителей.

По умолчанию на варочной панели задана максимально допустимая мощность.

Уменьшение или увеличение уровня мощности:

1. Войдите в Меню > Пользовательские настройки.



См. раздел «Структура меню».

2. Нажмите и удерживайте на переднем таймере, пока не появится P.
3. Нажмите / на переднем таймере, чтобы задать уровень мощности.

Уровни мощности

См. Главу «Технические данные».



ПРЕДУПРЕЖДЕНИЕ

Убедитесь, что выбранный уровень мощности соответствует номиналу предохранителей, установленных на домашнем электрощите.

- P72 — 7200 Вт
- P15 — 1500 Вт

- P20 — 2000 Вт
- P25 — 2500 Вт
- P30 — 3000 Вт
- P35 — 3500 Вт
- P40 — 4000 Вт

- P45 — 4500 Вт
- P50 — 5000 Вт
- P60 — 6000 Вт

6. ЕЖЕДНЕВНОЕ ИСПОЛЬЗОВАНИЕ

ВНИМАНИЕ!

См. главы, содержащие Сведения по технике безопасности.

6.1 Включение или выключение

Нажмите и удерживайте , чтобы включить или выключить варочную поверхность.

6.2 Обнаружение посуды

Данная функция указывает на наличие кухонной посуды на варочной поверхности и выключает конфорки, если во время приготовления не обнаружено посуды.

Если вы поставите посуду на конфорку до выбора уровня нагрева, на панели управления появляется индикатор выше 0.

Если вы снимите посуду с включенной конфорки и на время уберете ее в сторону, индикаторы над соответствующей панелью управления начнут мигать. Если вы не вернете посуду на включенную конфорку в течение 60 секунд, конфорка автоматически выключится.

Чтобы возобновить процесс приготовления, обязательно поместите посуду обратно на конфорки в течение указанного времени.

6.3 Использование конфорок

Ставьте посуду в центр выбранной конфорки. Индукционные конфорки автоматически подстраиваются под размер дна посуды.

Кухонная посуда большого размера может нагреваться двумя конфорками одновременно. Посуда должна накрывать центры обеих конфорок, но не выходить при этом за границы очерченных

областей. Если посуда расположена между двумя центрами, функция Bridge не включается.

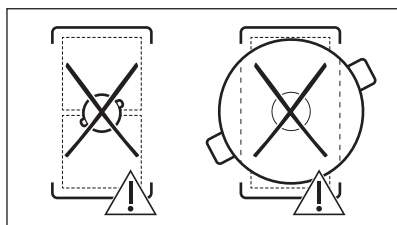
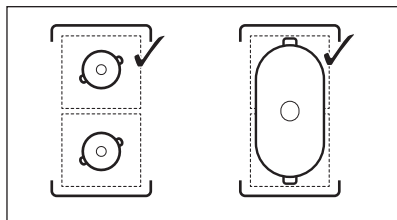

6.4 Настройки нагрева

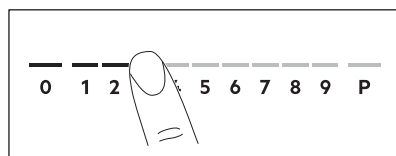

1. Нажмите на отметку требуемого уровня нагрева на линейке управления.

Индикаторы над линейкой управления загорятся в соответствии с выбранным уровнем мощности нагрева.

2. Для выключения конфорки нажмите цифру 0.

6.5 PowerBoost

Данная функция усиливает нагрев на индукционных конфорках. Функцию можно

включить для индукционной конфорки только на ограниченный период времени. По истечении этого времени индукционная конфорка автоматически переключается обратно на максимальный уровень нагрева.



См. Главу «Технические данные».

Для включения этой функции для выбранной конфорки: коснитесь **P**.
Высветится

Чтобы выключить эту функцию: измените уровень нагрева.

6.6 OptiHeat Control (Трехступенчатый индикатор остаточного тепла)



ВНИМАНИЕ!

Пока горит индикатор, существует опасность ожога из-за остаточного тепла.

Индукционные конфорки создают тепло, необходимое для приготовления пищи, непосредственно в днище установленной на них посуды. Стеклокерамика нагревается от тепла кухонной посуды.

Если конфорка еще горячая, включаются индикаторы . Они показывают уровень остаточного тепла используемых в данный момент конфорок.

Индикатор может также включиться:

- для соседних конфорок, даже если они не используются;
- когда на холодную конфорку помещают горячую посуду;
- когда варочная панель выключена, но конфорка еще горячая.

Индикатор исчезает после полного остывания конфорки.

6.7 Таймер

Таймер обратного отсчета

Данная функция используется для задания продолжительности работы конфорки за один цикл приготовления.

Задайте ступень нагрева выбранной конфорки, а затем выберите функцию.



Во время работы этой Hob²Hood функции ее нельзя включить.

1. Нажмите . На дисплее таймера отобразится «00».
2. Нажимайте **+** или **-**, чтобы установить время (от 0 до 99 минут).
3. Нажмите для запуска таймера или подождите 3 секунды. Начнется обратный отсчет времени таймером.

Для изменения времени выберите конфорку с помощью и нажмите на **+** или **-**.

Для выключения функции выберите конфорку с помощью и нажмите **-**. Обратный отсчет оставшегося времени выполняется до 00.

Таймер завершает обратный отсчет, раздается звуковой сигнал, и мигает 00. Конфорка отключается. Нажмите любой символ, чтобы выключить сигнал и мигание.

Таймер



Можно использовать данную функцию, когда варочная панель включена, а конфорки не используются. Отображается уровень нагрева 00.



Во время работы этой Hob²Hood функции ее нельзя включить.

1. Нажмите .
2. Чтобы установить текущее время, нажмите **+** или **-**.

Таймер завершает обратный отсчет, раздается звуковой сигнал, и мигает 00. Нажмите любой символ, чтобы выключить сигнал и мигание.

Для выключения функции нажмите  и . Обратный отсчет оставшегося времени выполняется до 00.

6.8 Система управления мощностью

Если при включении нескольких конфорок потребляемая мощность превышает ограничение электропитания, функция распределяет доступную мощность между всеми конфорками (в одной фазе). Варочная панель контролирует степень нагрева для защиты плавких предохранителей, установленных на домашнем электрощите.

- Конфорки объединяются в группы согласно местоположению и номеру этапов варочной панели. Максимальная электрическая нагрузка на каждую фазу. Если варочная панель достигает максимальной доступной мощности в одной фазе, мощность конфорок автоматически уменьшается.
- Значение уровня нагрева конфорки, выбранной первой, всегда будет приоритетом. Оставшаяся мощность будет разделена между другими конфорками в соответствии с порядком выбора.
- Для конфорок с пониженной мощностью линейка управления мигает и отображает максимально доступные для них уровни нагрева.
- Дождитесь, пока дисплей не перестанет мигать или не понизится уровень нагрева выбранной конфорки. Конфорки будут работать с пониженным уровнем нагрева. При необходимости вручную меняйте мощность нагрева конфорок.

Возможные сочетания распределения мощности конфорок см. на рисунке.

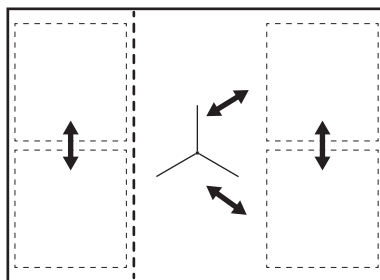





6.9 Структура меню

Таблица отображает основную структуру меню.

Пользовательские настройки

Символ	Установка	Возможные варианты
b	Звук	Вкл / Выкл (–)
P	Ограничение мощности	15 - 72
H	Режим вытяжки	0 - 6
E	Журнал сигналов тревоги/ошибок	Список недавних сигналов тревоги/ошибок.

Для ввода пользовательских параметров: нажмите и удерживайте  в течение 3 секунд. Затем нажмите и удерживайте . Параметры отображаются на таймере конфорок с левой стороны.

Навигация по меню: меню состоит из символа настройки и значения. На заднем таймере появляется символ, а на переднем – значение. Для переключения между настройками нажмите  на переднем таймере. Для изменения заданного значения нажмите  или  на переднем таймере.

Для выхода из меню нажмите .

OffSound Control

Звуки можно включить/выключить в меню > Пользовательские настройки.



См. раздел «Структура меню».

Когда звуки выключены, вы по-прежнему слышите звук, если:

- вы коснулись ,
- сработает таймер;
- вы нажмете на неактивный символ.

7. ДОПОЛНИТЕЛЬНЫЕ ФУНКЦИИ

7.1 Автоматическое выключение

Данная функция автоматически выключает варочную панель, если:

- выключены все конфорки
- После включения варочной поверхности не задаются ни уровень нагрева, ни скорость вентилятора,
- панель управления чем-либо залита или на ней что-либо находится дольше десяти секунд (сковорода, тряпка). Выдается звуковой сигнал, и варочная панель выключается. Удалите предмет или очистите панель управления.
- Варочная поверхность становится слишком горячей (например, когда жидкость в кастрюле полностью выкипает). Перед использованием варочной панели дайте конфорке остыть.
- Вы не выключили конфорку и не изменили уровень нагрева. Через некоторое время выключается варочная поверхность.

Соотношение уровня нагрева и времени, по истечении которого варочная панель выключается:

Настройки нагрева	Варочная панель выключается через
1 - 2	6 часов
3 - 4	5 часов
5	4 часа
6 - 9	1,5 часа

7.2 Пауза

Данная функция переводит все работающие конфорки на наименьший уровень нагрева.

Нажмите  для включения функции.

Уровень нагрева будет понижен до значения «1».

Для выключения функции: нажмите . Загорается предыдущий уровень нагрева.

7.3 Блокир. кнопок

Во время работы варочной панели можно заблокировать панель управления. Это предотвращает случайное изменение уровня нагрева.

Сначала задайте уровень нагрева.

Для включения функции нажмите кнопку .

Для выключения функции нажмите кнопку  повторно.



Функция выключается при выключении варочной поверхности.

7.4 Защита от детей



Эта функция предотвращает случайное использование варочной поверхности.

Для включения функции нажмите . Не устанавливайте уровень нагрева. Нажмите и удерживайте  в течение 3 секунд, пока не появится индикатор над символом. Выключите варочную поверхность с помощью .





После выключения варочной поверхности данная функция продолжает работать. Индикатор над  загорится.

Для выключения функции нажмите . Не устанавливайте уровень нагрева.

Нажмите и удерживайте  в течение 3 секунд, пока индикатор над символом не погаснет. Выключите варочную поверхность с помощью .

Приготовление при включенной

функции: нажмите  и удерживайте  в течение 3 секунд, пока не исчезнет индикатор над символом. Варочной поверхностью можно пользоваться. При выключении варочной поверхности с помощью  функция снова работает.



7.5 Bridge





Функция действует, когда посуда накрывает центры двух конфорок. Дополнительную информацию о правильном размещении посуды см. в разделе «Использование конфорок».

Эта функция служит для объединения двух конфорок, в результате чего они работают как одна конфорка.

Сначала следует установить уровень нагрева одной из конфорок.

Включение функции для левой / правой конфорки: коснитесь  / . Чтобы задать или изменить уровень нагрева, коснитесь одной из левых/правых сенсорных кнопок управления.

Выключение функции: коснитесь  / . Конфорки работают независимо друг от друга.

7.6 Hob²Hood

Это современная функция с использованием автоматики, связывающей варочную поверхность с вытяжкой. Как варочная панель, так и вытяжка поддерживают соединение через порты инфракрасной связи. Скорость вращения вентилятора задается автоматически в зависимости от настроек режима работы и температуры самой горячей посуды на варочной панели.

Вентилятором также можно управлять вручную.



В большинстве вытяжек система дистанционного управления по умолчанию выключена. Перед использованием функции включите ее. Дополнительную информацию см. в руководстве пользователя для вытяжки.

Автоматическая работа функции

Для включения данной функции в автоматическом режиме установите значение автоматического режима на H1—H6. Изначально установлен режим H5 варочной панели. Вытяжка реагирует при каждом включении варочной поверхности. Варочная панель регулирует скорость вращения вентилятора, автоматически определяя температуру кухонной посуды.





Автоматические режимы

	Автоматическое зажигание	Варка ¹⁾	Обжарка ²⁾
Режим H0	Выкл	Выкл	Выкл
Режим H1	Вкл	Выкл	Выкл
Режим H2 ³⁾	Вкл	Скорость вентилятора 1	Скорость вентилятора 1
Режим H3	Вкл	Выкл	Скорость вентилятора 1
Режим H4	Вкл	Скорость вентилятора 1	Скорость вентилятора 1
Режим H5	Вкл	Скорость вентилятора 1	Скорость вентилятора 2

Автоматическое зажигание	Варка 1)	Обжарка 2)
Режим Н6	Вкл	Скорость вентилятора 2
		Скорость вентилятора 3

- 1) Варочная панель отслеживает процесс кипения и автоматически выбирает соответствующую скорость вентилятора.
- 2) Варочная панель отслеживает процесс обжарки и автоматически выбирает соответствующую скорость вентилятора.
- 3) В этом режиме вентилятор и освещение включаются независимо от температуры.

Изменение автоматического режима

1. Выключите варочную панель.
2. Нажмите на  в течение 3 секунд. Дисплей загорится и погаснет.
3. Нажимайте на  в течение 3 секунд.
4. Нажмите несколько раз на , пока на индикаторе высветится **h**.
5. Нажмите на таймере на  и выберите автоматический режим.







Для управления вытяжкой непосредственно с панели вытяжки, выключите автоматический режим функции.



По завершении приготовления и после выключения варочной панели вентилятор вытяжки может продолжать работать в течение определенного периода времени. По истечении указанного периода система автоматически выключает вентилятор, не допуская возможности его случайного включения в течение следующих 30 секунд.

Ручное управление скоростью вентилятора

Управлять функцией можно также в ручном режиме. Нажмите на  при включенной варочной панели. Автоматический режим работы функции отключился, теперь скорость вентилятора можно изменять вручную. При нажатии на  скорость вентилятора увеличивается на один уровень. При достижении максимального уровня следующее нажатие на  переводит скорость вентилятора вытяжки на уровень «0», что приводит к его остановке. Для повторного включения вентилятора на скорости 1 нажмите .



Чтобы включить автоматический режим, выключите варочную поверхность и снова ее включите.

Включение освещения

Вы можете настроить автоматическое включение освещения на варочной поверхности при каждом ее включении. Для этого задайте автоматический режим, выбрав из диапазона от Н1 до Н6.



Индикатор на вытяжке выключается через 2 минуты после выключения варочной панели.

8. ПОЛЕЗНЫЕ СОВЕТЫ

ВНИМАНИЕ!

См. главы, содержащие Сведения по технике безопасности.

8.1 Посуда

i

В индукционных конфорках используется электромагнитное поле, которое очень быстро нагревает посуду.

Используйте индукционные конфорки с подходящей кухонной посудой.

- Дно посуды должно быть как можно более толстым и плоским.
- Прежде чем ставить посуду на варочную поверхность, убедитесь в том, что дно посуды сухое и чистое.
- Во избежание появления царапин не двигайте и не трите посудой стеклокерамическую поверхность.

Материал посуды

- **правильно:** чугун, сталь, эмалированная сталь, нержавеющая сталь, посуда с многослойным дном (с надлежащей маркировкой производителя).
- **неправильно:** алюминий, медь, латунь, стекло, керамика, фарфор.

Посуда подходит для использования на индукционных варочных панелях, если:

- вода очень быстро закипает на конфорке, на которой задана максимальная ступень нагрева;
- магнит притягивается к дну посуды.

Размеры посуды

- Индукционные конфорки автоматически подстраиваются под размер дна посуды.
- Эффективность конфорки зависит от диаметра кухонной посуды. Посуда с дном, размер которого меньше минимально допустимого, получает лишь часть энергии, излучаемой конфоркой.

- По соображениям безопасности и для достижения оптимальных результатов приготовления не используйте кухонную посуду большего размера по сравнению с размером, указанным в спецификации конфорок. Не храните посуду рядом с панелью управления во время приготовления. Это может повлиять на работу панели управления или случайно включить функции варочной панели.

i

См. «Технические данные».

8.2 Шум во время работы

Если вы услышали:

- потрескивание: посуда изготовлена из нескольких материалов (многослойное дно).
- свист: используется конфорка, для которой задан высокий уровень мощности, а посуда изготовлена из нескольких материалов (многослойное дно).
- Гул используется высокий уровень мощности.
- Пощелкивание происходит электрические переключения.
- Шипение, жужжание работает вентилятор.

Это нормальное явление. Оно не говорит о какой-либо неисправности.

8.3 Öko Timer (Таймер Eco)

С целью экономии электроэнергии нагреватель конфорки автоматически выключается до того, как прозвучит сигнал таймера обратного отсчета. Время работы конфорки при этом зависит от выбранного уровня нагрева и времени приготовления.

8.4 Примеры применения в области приготовления пищи

Соотношение установки уровня нагрева и энергопотребления конфорки не является линейным. При увеличении уровня нагрева потребление электроэнергии

возрастает не в одинаковой пропорции. Это означает, что на среднем уровне нагрева конфорка потребляет менее половины от своей номинальной мощности.



Данные, приведенные в таблице, предназначены исключительно для ознакомления.

Настройки нагрева	Используйте для:	Время (мин)	Советы
1	Сохранения приготовленных блюд теплыми.	при необходимости	Накройте кухонную посуду крышкой.
1 - 2	Голландский соус, растапливание: сливочное масло, шоколад, желатин.	5 - 25	Время от времени перемешивайте.
1 - 2	Застывание: пышный омлет, запеченные яйца.	10 - 40	Приготовление под крышкой.
2 - 3	Приготовление риса и молочных блюд на медленном огне, разогрев готовых блюд.	25 - 50	Добавьте воды в количестве, как минимум вдвое превышающем количество риса. Перемешивайте молочные блюда на середине приготовления.
3 - 4	Приготовление на пару овощей, рыбы, мяса.	20 - 45	Добавьте несколько столовых ложек жидкости.
4 - 5	Картофель на пару.	20 - 60	Используйте макс. ¼ л воды на 750 г картофеля.
4 - 5	Приготовление значительных объемов пиццы, рагу и супов.	60 - 150	До 3 л жидкости плюс ингредиенты.
6 - 7	Обжаривание на слабом огне: эскалоп, телятина «кордон блё», котлеты, рубленые котлеты, сосиски, печень, заправка для соуса, яйца, блины, пирожки.	при необходимости	Перевернуть по истечении половины времени приготовления.
7 - 8	Сильная обжарка, картофельные биточки, стейки из филе говядины, стейки.	5 - 15	Перевернуть по истечении половины времени приготовления.
9	Кипячение воды, приготовление макарон (изд., обжаривание мяса (гуляш, жаркое в горшочках), обжаривание картофеля во фритюре.		
P	Кипячение большого количества воды. PowerBoost включена.		

8.5 Указания и рекомендации по использованию Hob²Hood

При использовании варочной панели с функцией:

- Обеспечьте защиту панели вытяжки от прямого солнечного света.
- Не направляйте на панель вытяжки галогеновую лампу.
- Не накрывайте панель управления варочной панели.

- Не перекрывайте сигнал между варочной панелью и вытяжкой (например, рукой, ручкой кухонной посуды или высокой кастрюлей). См. рисунок.

Изображение вытяжки приведено ниже только в качестве примера.



Использование других приборов с дистанционным управлением может привести к блокированию сигнала. Не используйте такие приборы рядом с варочной панелью во время работы Hob²Hood.

Вытяжки, поддерживающие функцию Hob²Hood

Для ознакомления с полным ассортиментом вытяжек, работающих с этой функцией, просмотрите наш веб-сайт. Вытяжки AEG, поддерживающие эту функцию, должны иметь символ .

9. УХОД И ЧИСТКА

ВНИМАНИЕ!

См. главы, содержащие Сведения по технике безопасности.

9.1 Общая информация

- Очищайте варочную панель после каждого использования.
- Следите за тем, чтобы дно посуды всегда было чистым.
- Царапины или темные пятна на поверхности не влияют на работу варочной панели.
- Используйте для очистки специальное средство, предназначенное для очистки варочных поверхностей.
- Используйте специальный скребок для стекла.

9.2 Чистка варочной поверхности

- **Удаление следующих загрязнений следует выполнять незамедлительно:** расплавленная пластмасса, полиэтиленовая пленка, сахар и пищевые продукты,

содержащие сахар. В противном случае эти загрязнения могут привести к повреждению поверхности варочной панели. Соблюдайте осторожность, чтобы не обжечься. Расположите специальный скребок под острым углом к стеклянной поверхности и двигайте его по этой поверхности.

- **Удаление следующих загрязнений следует выполнять, только если поверхность варочной панели достаточно остыла:** известковый налет, круги от воды, пятна жира, пятна с металлическим отливом, изменяющие первоначальный цвет поверхности. Варочную поверхность следует чистить влажной тряпкой с неабразивным моющим средством. После очищения насухо вытрите варочную панель мягкой тканью.
- **Для удаления пятен с металлическим отливом, изменяющим первоначальный цвет поверхности:** протрите стеклянную поверхность тканью, смоченной в растворе воды с уксусом.



10. УСТРАНЕНИЕ НЕИСПРАВНОСТЕЙ

ВНИМАНИЕ!

См. главы, содержащие Сведения по технике безопасности.

10.1 Что делать, если...

Проблема	Возможная причина	Способ устранения	
Варочная панель не включается или не работает.	Варочная панель не подключена к электропитанию, или подключение произведено неверно.	Проверьте правильность подключения варочной панели и наличие напряжения в сети.	
	Сработал предохранитель.	Проверьте, является ли предохранитель причиной неисправности. Если предохранитель постоянно срабатывает, обратитесь к квалифицированному электрику.	
	Не задавайте никакого уровня нагрева в течение 60 секунд.	Повторно включите варочную панель и менее чем через 60 секунд установите уровень нагрева.	
	Вы одновременно коснулись двух или более датчиков.	Коснитесь только одного датчика.	
	Работает Пауза.	См. «Ежедневное использование».	
Раздается постоянный звуковой сигнал.	На панели управления капли воды или жира.	Очистите панель управления.	
	Неправильное подключение к электросети.	Отключите варочную панель от сети электропитания. Обратитесь к квалифицированному электрику или проверьте правильность установки прибора.	
	Невозможно установить максимальную мощность нагрева одной из конфорок.	Другие конфорки потребляют максимально доступную мощность. Варочная панель работает надлежащим образом.	Уменьшите мощность, подводимую к двум конфоркам, подключенным к той же фазе. См. главу «Система управления мощностью».
	Выдается звуковой сигнал, и варочная панель выключается. Выдается звуковой сигнал, когда варочная панель выключается.	На один или несколько датчиков положили посторонний предмет.	Удалите посторонний предмет с датчиков.
	Варочная панель выключается.	На сенсоре  оказался посторонний предмет.	Удалите посторонний предмет с датчика.
Не включается индикатор остаточного тепла.	Конфорка не нагрелась, поскольку работала в течение слишком короткого времени или поврежден датчик.	Если конфорка проработала достаточно долго, чтобы нагреться, обратитесь в авторизованный сервисный центр.	

Проблема	Возможная причина	Способ устранения
	Используется очень высокая кастрюля, которая блокирует сигнал.	Используйте кастрюлю меньших размеров, переставьте ее на другую конфорку или отрегулируйте вытяжку вручную.
Панель управления нагревается.	Посуда слишком большая или вы поставили ее слишком близко к панели управления.	При использовании большой посуды по возможности ставьте ее на задние конфорки.
При нажатии на датчики панели управления отсутствует звуковой сигнал.	Звуковая сигнализация отключена.	Включите звук. См. «Ежедневное использование».
Загорится индикатор над символом  .	Работает Защита от детей или Блокир. кнопок.	См. «Ежедневное использование».
Линейка управления мигает.	На конфорке отсутствует посуда или конфорка закрыта не целиком.	Разместите посуду на конфорке так, чтобы она полностью накрывала конфорку.
	Неподходящий тип посуды.	Используйте посуду, которая подходит для индукционных варочных панелей. См. «Указания и рекомендации».
	Диаметр дна посуды слишком маленький для данной зоны.	Используйте посуду подходящих размеров. См. «Технические данные».
Загорается  и цифра.	Произошла ошибка в работе варочной панели.	Выключите и снова включите варочную панель спустя 30 секунд. Если снова загорится  , отключите варочную панель от сети электропитания. Примерно через 30 секунд снова включите варочную панель. Если неисправность устранить не удалось, обратитесь в авторизованный сервисный центр.

10.2 Если проблему не удалось решить...

Если самостоятельно справиться с проблемой не удастся, обратитесь в магазин, в котором был приобретен прибор, или в авторизованный сервисный центр. Сообщите сведения, указанные на табличке с техническими данными. Убедитесь, что варочная панель

эксплуатировалась правильно. В случае неправильной эксплуатации прибора техническое обслуживание, предоставляемое специалистами сервисного центра или продавца, будет платным, даже если срок гарантии еще не истек. Информация о гарантийном сроке и авторизованных сервисных центрах приведена в гарантийном свидетельстве.

11. ТЕХНИЧЕСКИЕ ДАННЫЕ

11.1 Табличка с техническими данными

Модель IKE85753FB
Тип 62 D5A 01 AA
Индукция 7.2 кВт
Серийный №.....
AEG

Продуктовый номер (PNC) 949 597 907 00
220–240 В / 400 В 2N 50 Гц
Изготовлено в: Германия
7.2 кВт



11.2 Спецификация конфорок

Конфорка	Номинальная мощность (максимальный уровень нагрева) [Вт]	PowerBoost [Вт]	Максимальная продолжительность PowerBoost [мин.]	Диаметр посуды [мм]
Левая передняя	2300	3200	10	125 - 180
Левая задняя	2300	3200	10	125 - 210
Средняя передняя	2300	3200	10	125 - 210
Правая передняя	2300	3200	10	125 - 180
Задняя правая	2300	3200	10	125 - 210

Мощность конфорок может незначительно отличаться от приведенных в таблице данных. Она меняется в зависимости от материала и размера кухонной посуды.

Для достижения оптимальных результатов приготовления используйте кухонную посуду, диаметр которой не превышает указанный в таблице.

12. ЭНЕРГЕТИЧЕСКАЯ ЭФФЕКТИВНОСТЬ

12.1 Технические данные*

Модель	IKE85753FB	
Тип конфорочной (варочной) панели	Встраиваемая варочная панель	
Количество рабочих зон и/или участков	5	
Технология нагрева	Индукция	
Диаметр полезной рабочей поверхности для каждой электрически нагреваемой рабочей зоны (Ø)	Средняя передняя	21,0 см

Длина и ширина полезной рабочей поверхности для каждой электрически нагреваемой рабочей зоны или участка (длина L; ширина W)	Левая передняя	L 22,3 см W 22,0 см
Длина и ширина полезной рабочей поверхности для каждой электрически нагреваемой рабочей зоны или участка (длина L; ширина W)	Левая задняя	L 22,3 см W 22,0 см
Длина и ширина полезной рабочей поверхности для каждой электрически нагреваемой рабочей зоны или участка (длина L; ширина W)	Правая передняя	L 22,3 см W 22,0 см
Длина и ширина полезной рабочей поверхности для каждой электрически нагреваемой рабочей зоны или участка (длина L; ширина W)	Задняя правая	L 22,3 см W 22,0 см
Потребление энергии каждой рабочей зоны или участка на килограмм (EC electric cooking, E _{cw})	Левая передняя	179,6 Вт·ч/кг
	Левая задняя	189,1 Вт·ч/кг
	Средняя передняя	189,1 Вт·ч/кг
	Правая передняя	187,3 Вт·ч/кг
Потребление энергии конфорочной (варочной) панели на килограмм (EC electric hob, E _{Chob})	Задняя правая	189,1 Вт·ч/кг
		186,8 Вт·ч/кг

* Для Европейского Союза в соответствии с EU 66/2014. Для Беларуси в соответствии с СТБ 2477-2017, Приложение А. Для Украины в соответствии с 742/2019.

IEC / EN 60350-2 - Бытовые электрические приборы для приготовления пищи – Часть 2: Варочные панели – Методы измерений эксплуатационных характеристик.

Данные энергопотребления относятся к зонам нагрева, которые идентифицируются по отметкам соответствующих конфорок.

12.2 Экономия электроэнергии

Используя приведенные ниже рекомендации, можно экономить электроэнергию во время приготовления.

- При нагреве воды на наливайте больше воды, чем требуется.
- По возможности всегда накрывайте посуду крышкой.
- Прежде чем включить конфорку, поставьте на нее кухонную посуду.
- Посуду меньших размеров ставьте на конфорки меньших размеров.
- Всегда ставьте посуду непосредственно по центру конфорки.
- Используйте остаточное тепло для поддержания пищи в горячем состоянии или для растапливания продуктов.

13. ОХРАНА ОКРУЖАЮЩЕЙ СРЕДЫ

Материалы с символом  следует сдавать на переработку. Положите упаковку в соответствующие контейнеры для сбора вторичного сырья. Принимая участие в переработке старого электробытового оборудования, Вы помогаете защитить окружающую среду и

здоровье человека. Не выбрасывайте вместе с бытовыми отходами бытовую технику, помеченную символом . Прибор следует доставить в место раздельного накопления и сбора отходов потребления или в пункт сбора использованной бытовой техники для последующей утилизации.

NA DOSIAHNUTIE PERFEKTNÝCH VÝSLEDKOV

Ďakujeme, že ste si vybrali tento výrobok značky AEG. Vytvorili sme ho, aby vám poskytol bezchybný výkon na mnoho rokov, pričom sme použili inováčné technológie, ktoré pomáhajú zjednodušať život – funkcie, ktoré nenájdete u bežných spotrebičov. Venujte, prosím, niekoľko minút tomuto návodu a dôkladne si ho prečítajte, aby ste svoj spotrebič mohli využívať čo najlepšie.

Navštívte našu stránku, kde nájdete:



Rady týkajúce sa používania, brožúry, návody na riešenie problémov a informácie o servise a opravách:

www.aeg.com/support



Zaregistrujte si výrobok a využite tak ešte lepší servis:

www.registreaeg.com



Pre váš spotrebič si môžete zakúpiť príslušenstvo, spotrebný materiál a originálne náhradné diely:

www.aeg.com/shop

STAROSTLIVOSŤ O ZÁKAZNÍKA A ZÁKAZNÍCKY SERVIS

Vždy používajte originálne náhradné diely.

Ak potrebujete kontaktovať autorizované servisné stredisko, uistite sa, že máte k dispozícii nasledujúce údaje: Model, číslo výrobku, sériové číslo.

Tieto informácie nájdete na typovom štítku.

 Upozornenie / Výstražné a bezpečnostné informácie

 Všeobecné informácie a tipy

 Informácie o životnom prostredí

Vyhradzujeme si právo na zmeny bez predchádzajúceho upozornenia.

OBSAH

1. BEZPEČNOSTNÉ INFORMÁCIE.....	238
2. BEZPEČNOSTNÉ POKYNY.....	240
3. INŠTALÁCIA.....	242
4. POPIS VÝROBKU.....	244
5. PRED PRVÝM POUŽITÍM.....	245
6. KAŽDODENNÉ POUŽÍVANIE.....	246
7. DOPLNKOVÉ FUNKCIE.....	248
8. TIPY A RADY.....	251
9. STAROSTLIVOSŤ A ČISTENIE.....	253
10. ODSTRANOVANIE PROBLÉMOV.....	253
11. TECHNICKÉ ÚDAJE.....	255
12. ENERGETICKÁ ÚČINNOSŤ.....	255
13. OCHRANA ŽIVOTNÉHO PROSTREDIA.....	256

1. ⚠️ BEZPEČNOSTNÉ INFORMÁCIE

Pred inštaláciou a používaním spotrebiča si pozorne prečítajte priložený návod na používanie. Výrobca nezodpovedá za zranenia ani za škody spôsobené nesprávnou montážou alebo používaním. Tieto pokyny uskladnite na bezpečnom a prístupnom mieste, aby ste do nich mohli v budúcnosti nahliadnuť.

1.1 Bezpečnosť detí a zraniteľných osôb

- Tento spotrebič smú používať deti staršie ako 8 rokov a osoby so zníženou fyzickou, zmyslovou alebo psychickou spôsobilosťou alebo nedostatkom skúseností a znalostí, iba ak sú pod dozorom zodpovednej osoby alebo ak boli zodpovednou osobou poučené o bezpečnom používaní spotrebiča a rozumejú prípadným rizikám. Deti do 8 rokov a osoby s vysokou mierou postihnutia nesmú mať prístup k spotrebiču, pokiaľ nie sú pod nepretržitým dozorom.
- Deti by mali byť pod dozorom, aby sa zabezpečilo, že sa nebudú hrať so spotrebičom.
- Obaly vždy uschovajte mimo dosah detí a náležite ich zlikvidujte.
- UPOZORNENIE: Nedovoľte deťom ani domácim zvieratám priblížiť sa k spotrebiču počas prevádzky alebo keď sa ochladzuje. Prístupné časti sa počas používania zohrejú na vysokú teplotu.
- Ak má spotrebič detskú poistku, mala by byť zapnutá.
- Deti nesmú spotrebič bez dozoru čistiť ani vykonávať žiadnu údržbu na spotrebiči.

1.2 Všeobecná bezpečnosť

- Tento spotrebič je určený iba na prípravu jedál.
- Tento spotrebič je určený na jedno použitie v domácnosti v interiéri.
- Tento spotrebič sa môže používať v kanceláriách, hotelových hosťovských izbách, izbách s posteľou

- a raňajkami, v domovoch poľnohospodárskych hostí a iných podobných ubytovacích zariadeniach, ak takéto používanie nepresiahne (priemerné) úrovne používania v domácnosti.
- **UPOZORNENIE:** Spotrebič a jeho prístupné časti sa počas používania môžu značne zahriať. Nedotýkajte sa ohrevných článkov.
 - **UPOZORNENIE:** Varenie na varnom paneli s tukom alebo olejom bez dohľadu môže byť nebezpečné a môže spôsobiť požiar.
 - Na hasenie požiaru pri varení nikdy nepoužívajte vodu. Spotrebič vypnite a plameň zakryte napr. požiarou pokrývkou alebo pokrievkou.
 - **UPOZORNENIE:** Spotrebič sa nesmie zapájať cez externé spínacie zariadenie, ako napr. časovač, ani nesmie byť zapojený do obvodu, ktorý sa pravidelne vypína a zapína.
 - **VÝSTRAHA:** Proces prípravy jedla musí byť pod dozorom. Krátkodobý proces prípravy jedla si vyžaduje nepretržitý dozor.
 - **UPOZORNENIE:** Nebezpečenstvo požiaru: Na varných povrchoch neskladujte žiadne predmety.
 - Kovové predmety, napríklad nože, vidličky, lyžice a pokrievky by sa nemali klásť na povrch varného panela, pretože sa môžu zohriať.
 - Spotrebič nepoužívajte pred jeho nainštalovaním do nábytku určeného na zabudovanie.
 - Na čistenie spotrebiča nepoužívajte parné čističe.
 - Spotrebič vypínajte po každom použití jeho ovládacími prvkami. Nespoliehajte sa na funkciu rozpoznávania varnej nádoby.
 - Ak je sklokeramický/sklenený povrch prasknutý, vypnite spotrebič a odpojte ho z elektrickej siete. V prípade zapojenia spotrebiča do elektrickej siete priamo pomocou spojovacej skrinky odpojte spotrebič od sieťového napájania vybratím poistky. V oboch prípadoch kontaktujte autorizované servisné stredisko.

- Ak je poškodený napájací kábel, musí ho vymeniť výrobca, autorizovaný servis alebo podobne kvalifikované osoby, aby sa predišlo nebezpečenstvu.
- **UPOZORNENIE:** Používajte iba také ochranné lišty varného panela, ktoré navrhol výrobca kuchynského spotrebiča, alebo ich výrobca kuchynského spotrebiča uvádza ako vhodné v návode na použitie, alebo ochranné lišty varného panela zahrnuté v spotrebiči. Použitie nevhodných ochranných lišt môže spôsobiť nehody.

2. BEZPEČNOSTNÉ POKYNY

2.1 Montáž

VAROVANIE!

Tento spotrebič môže nainštalovať len kvalifikovaná osoba.

VAROVANIE!

Hrozí nebezpečenstvo poranenia alebo poškodenia spotrebiča.

- Odstráňte všetky obaly.
- Poškodený spotrebič neinštalujte ani nepoužívajte.
- Dodržiavajte pokyny na inštaláciu dodané so spotrebičom.
- Dodržiavajte požadovanú minimálnu vzdialenosť od iných spotrebičov a nábytku.
- Vždy dávajte pozor, ak presúvate spotrebič, pretože je ťažký. Vždy používajte ochranné rukavice a uzavretú obuv.
- Plochy výrezu utesnite tesniacim materiálom, aby ste predišli vydutiu spôsobenému vlhkosťou.
- Spodnú časť spotrebiča chráňte pred parou a vlhkosťou.
- Spotrebič neinštalujte vedľa dverí ani pod okno. Predídete tak zhadeniu horúceho kuchynského riadu zo spotrebiča pri otvorení dverí alebo okna.
- Každý spotrebič má v dolnej časti chladiace ventilátory.
- Ak je spotrebič nainštalovaný nad zásuvkou:

- Neskladujte v nej malé kúsky alebo hárky papiera, ktoré by sa mohli vťahovať, pretože by mohli poškodiť chladiace ventilátory alebo ovplyvniť činnosť chladiaceho systému.
- Medzi spodkom spotrebiča a predmetmi skladovanými v zásuvke zachovajte vzdialenosť minimálne 2 cm.

- Odoberte prípadné oddeľovacie panely inštalované v skrinke pod spotrebičom.

2.2 Zapojenie do elektrickej siete

VAROVANIE!

Nebezpečenstvo požiaru a zásahu elektrickým prúdom.

- Všetky elektrické pripojenia musí vykonať kvalifikovaný elektrikár.
- Spotrebič musí byť uzemnený.
- Pred akýmkoľvek zásahom odpojte spotrebič od elektrickej siete.
- Uistite sa, že parametre na typovom štítku sú kompatibilné s elektrickým napätím zdroja napájania.
- Skontrolujte, či je spotrebič správne nainštalovaný. Uvoľnený a nesprávny elektrický sieťový kábel alebo zástrčka (ak sa používa) môže spôsobiť zohriatie vývodného kábla.
- Použite vhodný elektrický sieťový kábel.
- Nedovoľte, aby sa sieťový kábel zamotal.
- Skontrolujte, či je nainštalovaná ochrana proti zásahu elektrickým prúdom.

- Použite svorku na odľahčenie ťahu na káblí.
- Ak zapojíte nejaký elektrický spotrebič do zásuvky, dbajte na to, aby sa sieťový kábel alebo zástrčka (ak je k dispozícii) nedotýkala horúceho spotrebiča alebo horúceho kuchynského riadu.
- Nepoužívajte viaczásuvkové adaptéry ani predlžovacie káble.
- Uistite sa, že zástrčka (ak je k dispozícii) alebo sieťový kábel nie sú poškodené. Ak treba vymeniť poškodený privodný elektrický kábel, kontaktujte náš autorizovaný servis alebo elektrikára.
- Zariadenie na ochranu pred dotykou elektrických častí pod napätím a izolovaných častí treba namontovať tak, aby sa nedalo odstrániť bez nástrojov.
- Sieťovú zástrčku pripojte do sieťovej zásuvky až po dokončení inštalácie. Po inštalácii sa uistite, že máte prístup k sieťovej zástrčke.
- Ak je sieťová zásuvka uvoľnená, nezapájajte do nej sieťovú zástrčku.
- Spotrebič neodpájajte ťahaním za napájací kábel. Vždy ťahajte za sieťovú zástrčku.
- Použite iba správne odpájacie zariadenia: ochranné ističe alebo poistky (skrutkovacie poistky treba vybrať z držiaka), uzemnenia a stykače.
- Elektrická sieť v domácnosti musí mať odpájacie zariadenie, ktoré umožní odpojenie spotrebiča od elektrickej siete na všetkých póloch. Vzdialenosť kontaktov odpájacieho zariadenia musí byť minimálne 3 mm.

2.3 Použitie

VAROVANIE!

Hrozí nebezpečenstvo poranenia, popálenín alebo zásahu elektrickým prúdom.

- Nemeňte technické parametre tohto spotrebiča.
- Pred prvým použitím odstráňte všetky obaly, štítky a ochrannú fóliu (ak sa používajú).
- Uistite sa, že nie sú otvory vetrania zablokované.

- Spotrebič počas prevádzky nenechávajte bez dozoru.
- Po každom použití vypnite varnú zónu.
- Na varné zóny nepokladajte príbor ani pokrievky panvíc. Môžu sa zahriať na vysokú teplotu.
- Spotrebič neobsluhujte s mokkými rukami alebo keď je v kontakte s vodou.
- Spotrebič nepoužívajte ako pracovný alebo skladovací povrch.
- Ak je povrch spotrebiča popraskaný, okamžite ho odpojte od napájania. Zabráňte tým zásahu elektrickým prúdom.
- Keď je spotrebič v prevádzke, používatelia s kardiostimulátorom musia udržiavať vzdialenosť od indukčných varných zón minimálne 30 cm.
- Keď vkladáte pokrm do horúceho oleja, môže olej vyprsknúť.

VAROVANIE!

Hrozí nebezpečenstvo požiaru a výbuchu.

- Tuky a oleje môžu pri zohriatí uvoľňovať horľavé výpary. Pri príprave pokrmov musia byť plamene alebo horúce predmety v dostatočnej vzdialenosti od tukov a olejov.
- Výpary, ktoré sa uvoľňujú z veľmi horúcich olejov, môžu spôsobiť spontánne vznietenie.
- Použitý olej, ktorý obsahuje zvyšky jedla, môže spôsobiť požiar pri nižšej teplote ako olej použitý po prvýkrát.
- Horľavé látky ani predmety, ktoré sú nasiaknuté horľavými látkami, nekladte do spotrebiča, do jeho blízkosti ani naň.

VAROVANIE!

Hrozí nebezpečenstvo poškodenia spotrebiča.

- Horúci kuchynský riad nekladte na ovládaci panel.
- Na sklenený povrch varného panela nekladte horúcu pokrievku varnej nádoby.
- Nenechajte obsah kuchynského riadu vyvrieť.
- Dávajte pozor, aby predmety alebo kuchynský riad nespádli na spotrebič. Povrch môže byť poškodený.

- Nezapínajte varné zóny s prázdny kuchynským riadom alebo bez kuchynského riadu.
- Na spotrebič nekladte alobal.
- Kuchynský riad vyrobený z liatiny alebo s poškodeným dnom môže spôsobiť poškriabanie skla/sklokeramiky. Keď tieto predmety potrebujete posunúť mimo varného povrchu, zdvihnite ich.

2.4 Starostlivosť a čistenie

- Spotrebič pravidelne čistite, aby ste predišli znehodnoteniu povrchového materiálu.
- Pred čistením spotrebiča ho vypnite a nechajte vychladnúť.
- Na čistenie spotrebiča nepoužívajte prúd vody ani paru.
- Spotrebič čistite vlhkou mäkkou handričkou. Používajte iba neutrálne saponáty. Nepoužívajte abrazívne výrobky, špongie s abrazívnou vrstvou, rozpúšťadlá ani kovové predmety.

2.5 Servis

- Ak treba dať spotrebič opraviť, obráťte sa na autorizované servisné stredisko. Používajte iba originálne náhradné diely.

- Informácie o žiarovke/žiarovkách vnútri tohto výrobku a náhradných dieloch osvetlenia, ktoré sa predávajú samostatne: Tieto žiarovky sú navrhnuté tak, aby odolali extrémnym podmienkam v domácich spotrebičoch, ako napr. teplota, vibrácie, vlhkosť, alebo slúžia ako ukazovatele prevádzkového stavu spotrebiča. Nie sú určené na používanie iným spôsobom a nie sú vhodné na osvetlenie priestorov v domácnosti.

2.6 Likvidácia

VAROVANIE!

Hrozí nebezpečenstvo poranenia alebo udusenía.

- O likvidácii spotrebiča sa informujte na mestskom alebo obecnom úrade.
- Spotrebič odpojte od elektrickej siete.
- Prívodný elektrický kábel odrežte blízko pri spotrebiči a zlikvidujte ho.

3. INŠTALÁCIA

VAROVANIE!

Pozrite si kapitoly ohľadne bezpečnosti.

3.1 Pred inštaláciou

Pred nainštalovaním varného panela si zapíšte informácie uvedené dolu na typovom štítku. Typový štítok s technickými údajmi je umiestnený na spodnej strane varného panela.

Sériové číslo

3.2 Zabudovateľné varné panely

Zabudovateľné varné panely sa môžu používať až po zabudovaní do vhodnej skrinky alebo do pracovnej dosky, ktoré vyhovujú platným normám.

3.3 Pripájací kábel

- Varný panel sa dodáva s pripájacím káblom.
- Pri výmene poškodeného sieťového kábla použite kábel typu: H05V2V2-F, ktorý odolá teplote 90 °C alebo vyššej. Jedna žila kábla musí mať priemer minimálne 1,5 mm². Obráťte sa na miestne servisné stredisko. Výmenu pripájacieho kábla môže vykonať iba kvalifikovaný elektrikár.

VAROVANIE!

Všetky práce súvisiace so zapojením do elektrickej siete musí vykonať kvalifikovaný elektrikár.

⚠ UPOZORNENIE!

Konce drôtov nevítajte ani nespájajte. Je to zakázané.

⚠ UPOZORNENIE!

Nepripájajte kábel bez koncovky kábla.

Dvojfázové pripojenie

1. Odstráňte koncovku kábla z čierneho a hnedého drôtu.

2. Odstráňte izoláciu z hnedého a čierneho konca kábla.
 3. Na spoločný koniec kábla nasuňte novú koncovku kábla o veľkosti 1,5 mm² (vyžaduje sa špeciálne náradie).
- Prierez kábla 1,5 mm²**

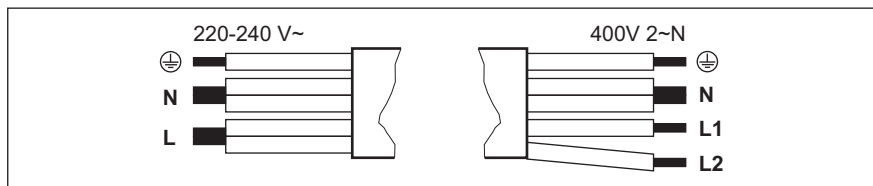

Jednofázové pripojenie – 220 – 240 V~

Dvojfázové pripojenie – 400 V 2 ~ N

	Jednofázové pripojenie – 220 – 240 V~	Dvojfázové pripojenie – 400 V 2 ~ N	
⊕	Zelený – žltý	Zelený – žltý	⊕
N	Modrý a modrý	Modrý a modrý	N
L	Čierny a hnedý	Čierny	L1
		Hnedý	L2

3.4 Montáž

Pri inštalácii varného panela pod odsávač pár si pozrite pokyny na inštaláciu odsávača pár pre minimálnu vzdialenosť medzi spotrebičmi.

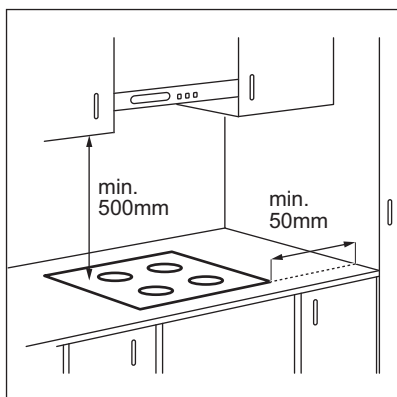

Ak je spotrebič nainštalovaný nad zásuvkou, počas varenia sa vplyvom vetrania varného panela môžu zohriať predmety uložené v zásuvke.

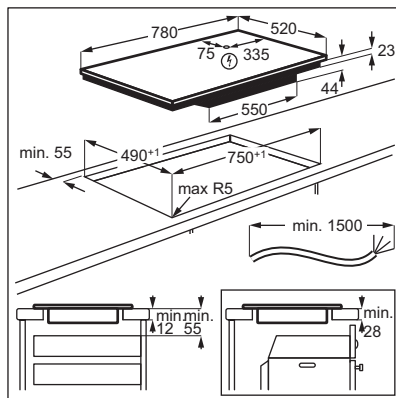

Návod s videom „Ako nainštalovať indukčný varný panel AEG – inštalácia pracovnej

dosky“ nájdete zadaním celého názvu uvedené na obrázku nižšie.

 www.youtube.com/electrolux
www.youtube.com/aeg

How to install your AEG
Induction Hob - Worktop installation



4. POPIS VÝROBKU

4.1 Rozloženie varnej plochy

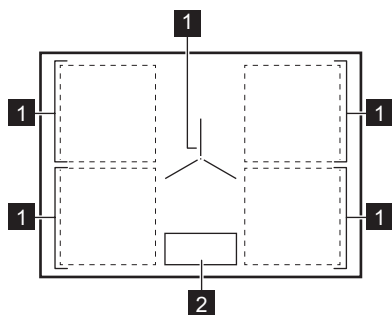

- 1** Indukčná varná zóna
- 2** Ovládací panel

4.2 Rozvrhnutie ovládacieho panela

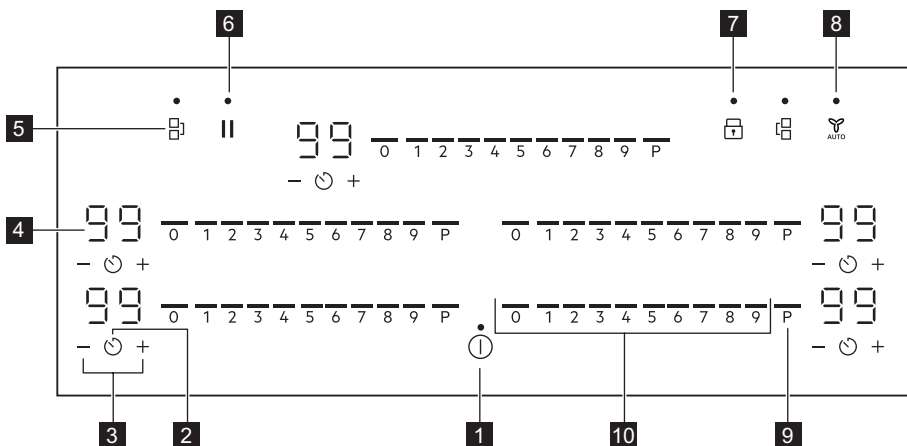

Spotrebič sa ovláda senzorovými tlačidlami. Zobrazenia, ukazovatele a zvuky vám oznámia, ktoré funkcie sú zapnuté.

Senzo- rové tlačidlo	Funkcia	Popis
1	Zap. / Vyp.	Zapínanie a vypínanie spotrebiča.
2	Časovač	Nastavenie funkcie.
3	-	Predĺženie alebo skrátenie času.
4	Displej časomeru	Zobrazenie času v minútach.
5	Bridge	Zapnutie a vypnutie funkcie
6	Prestávka	Zapnutie a vypnutie funkcie
7	Blokovanie / Detská poistka	Zablokovanie a odblokovanie ovládacieho panela.
8	Hob*Hood	Zapnutie a vypnutie manuálneho režimu funkcie.
9	PowerBoost	Zapnutie funkcie.
10	Ovládací pásik	Nastavenie varného stupňa.

4.3 Ukazovatele na displeji

Indikátor	Popis
+ číslica	Došlo k poruche.
/ /	OptiHeat Control (3-stupňový ukazovateľ zvyškového tepla): pokračovať vo varení / uchovať teplé / zvyškové teplo.

5. PRED PRVÝM POUŽITÍM

VAROVANIE!

Pozrite si kapitoly oĥľadne bezpečnosti.

5.1 Obmedzenie napájania

Obmedzenie napájania určuje, koľko celkovej energie používa varný panel, v rámci limitov poistiek domovej inštalácie.

Varný panel je predvolene nastavený na najvyššiu možnú úroveň výkonu.

Zníženie alebo zvýšenie úrovne výkonu:

1. Prejdite na položky Ponuka > Používateľské nastavenia.



Pozrite si časť „Štruktúra ponuky“.

2. Stláčajte tlačidlo na prednom časovači, kým sa nezobrazí P.
3. Stláčaním tlačidiel / na prednom časovači nastavte úroveň výkonu.

Úroveň výkonu

Pozrite si kapitolu „Technické údaje“.



UPOZORNENIE!

Dbajte na to, aby zvolený výkon vyhovoval poistkám v domových rozvodoch.

- P72 – 7200 W
- P15 – 1500 W
- P20 – 2000 W
- P25 – 2500 W
- P30 – 3000 W
- P35 – 3500 W

- P40 – 4000 W
- P45 – 4500 W
- P50 – 5000 W
- P60 – 6000 W

6. KAŽDODENNÉ POUŽÍVANIE

⚠ VAROVANIE!

Pozrite si kapitoly ohľadne bezpečnosti.

6.1 Zapnutie a vypnutie

Stlačením a podržaním  zapnete alebo vypnete varný panel.

6.2 Detekcia hrnca

Táto funkcia indikuje prítomnosť kuchynského riadu na varnom paneli a deaktivuje varné zóny, ak sa počas varenia nezistí žiadny kuchynský riad.

Ak pred nastavením varného stupňa položíte kuchynský riad na varnú zónu, na ovládacom paneli sa zobrazí ukazovateľ nad tlačidlom 0.

Ak odstránite kuchynský riad z aktívovanej varnej zóny a dočasne ho odložíte nabok, ukazovatele nad príslušným ovládacím panelom začnú blikať. Ak do 60 sekúnd neumiestnite kuchynský riad späť na aktívovanú varnú zónu, varná zóna sa automaticky vypne.

Ak chcete pokračovať vo varení, položte kuchynský riad späť na varné zóny v rámci uvedeného časového limitu.

6.3 Používanie varných zón

Kuchynský riad položte do stredu zvolenej zóny. Indukčné varné zóny sa automaticky prispôsobujú veľkosti dna riadu.

Pri veľkom kuchynskom riade môžete variť súčasne na dvoch varných zónach. Kuchynský riad musí zakrývať stredy oboch zón, ale nesmie presahovať označenú oblasť. Ak sa kuchynský riad nachádza medzi dvomi stredmi, funkcia Bridge sa nezapne.

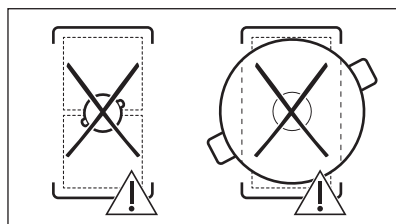
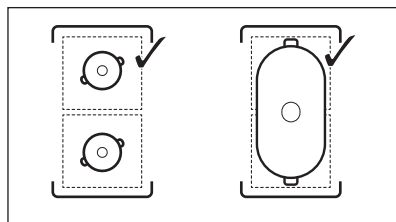

6.4 Varný stupeň

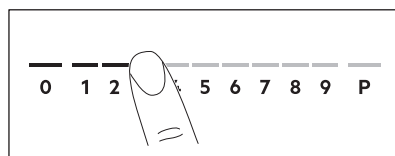

1. Na ovládacom páse stlačte požadovaný varný stupeň.

Ukazovatele nad ovládacím páskom sa zobrazia až po zvolenú úroveň stupňa ohrevu.

2. Ak chcete varnú zónu vypnúť, stlačte 0.

6.5 PowerBoost

Táto funkcia zvyšuje výkon indukčných varných zón. Funkciu možno zapnúť pre indukčnú varnú zónu iba na obmedzený čas. Potom sa indukčná varná zóna opäť automaticky prepne na najvyšší varný stupeň.





Pozrite si kapitolu „Technické údaje“.

Zapnutie funkcie pre varnú zónu: dotknite sa **P**. Rozsvieti sa



Vypnutie funkcie: zmeňte varný stupeň.

6.6 OptiHeat Control (3-krokový indikátor zvyšovného tepla)

! VAROVANIE!

 /  /  Pokiaľ je ukazovateľ zapnutý, hrozí nebezpečenstvo popálenia zvyškovým teplom.

Indukčné varné zóny generujú teplo potrebné na varenie priamo v dne kuchynského riadu. Sklokeramika sa ohrieva teplom kuchynského riadu.

Ukazovatele sa  /  /  zobrazia, keď je varná zóna horúca. Tie zobrazujú úroveň zvyškového tepla varných zón, ktoré práve používate.

Ukazovateľ sa môže takisto zobrazovať:

- pre susedné varné zóny aj v prípade, ak ich nepoužívate;
- keď položíte horúci kuchynský riad na chladnú varnú zónu;
- keď je varný panel vypnutý, ale varná zóna je stále horúca.

Ukazovateľ zmizne, keď varná zóna ochladne.

6.7 Časovač





Časovač odpočítavania



Pomocou tejto funkcie môžete nastaviť ako dlho má byť zapnutá varná zóna pre jedno konkrétne varenie.



Nastavte varný stupeň pre zvolenú varnú zónu a potom nastavte funkciu.



Funkciu nie je možné zapnúť, kým je funkcia Hob²Hood spustená.

1. Stlačte tlačidlo . Na displeji časovača sa zobrazí 00.
2. Stlačením tlačidla  alebo  nastavte čas (00 – 99 minút).
3. Stlačením tlačidla  spustíte časovač alebo počkajte 3 sekundy. Časovač začne odpočítavať.

Zmena času: pomocou tlačidla  vyberte varnú zónu a stlačte tlačidlo  alebo .

Vypnutie funkcie: pomocou tlačidla  vyberte varnú zónu a stlačte tlačidlo . Zostávajúci čas sa odpočítava do 00.



Časovač ukončí odpočítavanie, zaznie zvukový signál a bliká 00. Varná zóna sa vypne. Signál a blikanie vypnete stlačením ľubovoľného symbolu.

Časomer

Túto funkciu môžete použiť, keď je varný panel zapnutý, ale varné zóny nie sú v činnosti. Varný stupeň zobrazuje 00.



Funkciu nie je možné zapnúť, kým je funkcia Hob²Hood spustená.

1. Stlačte tlačidlo .
2. Stlačením  alebo  nastavte čas. Časovač ukončí odpočítavanie, zaznie zvukový signál a bliká 00. Signál a blikanie vypnete stlačením ľubovoľného symbolu.

Vypnutie funkcie: stlačte tlačidlo  a . Zostávajúci čas sa odpočítava dozadu do 00.

6.8 Správa výkonu

Ak je zapnutých viacero zón, pričom spotreba energie je vyššia než možnosti zdroja napájania, pomocou tejto funkcie sa dostupná energia rozloží medzi jednotlivé varné zóny (pripojené do tej istej fázy). Varný panel zabezpečuje ovládanie varných stupňov v záujme ochrany poistiek v domových rozvodoch.

- Varné zóny sú zoskupené podľa polohy a počtu fáz varného panela. Každá fáza má maximálnu elektrickú výkonovú

kapacitu. Pokiaľ varný panel dosiahne hranicu maximálneho dostupného výkonu v rámci jednej fázy, výkon jednotlivých varných zón sa automaticky zníži.

- Prednosť má vždy varný stupeň varnej zóny, ktorá bola vybratá ako prvá. Zvyšný výkon sa rozdelí medzi ostatné varné zóny podľa poradia výberu.
- Pri varných zónach so zníženým výkonom bude ovládací panel blikať a zobrazí maximálne možné varné stupne.
- Počkajte, kým ukazovateľ prestane blikať, alebo znížte varný stupeň naposledy použitej varnej zóny. Varné zóny budú pokračovať v činnosti pri zníženom varnom stupni. V prípade potreby zmeňte varný stupeň príslušných varných zón manuálne.

Možné kombinácie rozdelenia výkonu medzi jednotlivé varné zóny nájdete na tomto obrázku.

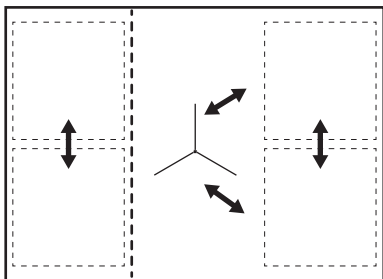

6.9 Štruktúra ponuky

Tabuľka zobrazuje základnú štruktúru ponuky.

Používateľské nastavenia

Sym-bol	Nastavenie	Dostupné možnosti
b	Zvuk	Zap. / Vyp. (-)

Sym-bol	Nastavenie	Dostupné možnosti
P	Obmedzenie napájania	15 - 72
H	Režim odsávača pár	0 - 6
E	História alarmov / chýb	Zoznam nedávnych alarmov / chýb.

Prechod na používateľské nastavenia:

Pridržte 3 sekundy tlačidlo . Potom pridržte tlačidlo . Nastavenia sa zobrazia na časovači ľavých varných zón.

Navigácia v ponuke: ponuka pozostáva zo symbolu nastavenia a hodnoty. Symbol sa zobrazuje na zadnom časovači a hodnota sa zobrazuje na prednom časovači. Ak chcete prechádzať medzi nastaveniami, stlačte tlačidlo na prednom časovači. Na zmenu nastavenej hodnoty stlačte tlačidlo alebo na prednom časovači.

Opustenie ponuky: stlačte tlačidlo .

OffSound Control

Zvuky môžete zapnúť / vypnúť v časti Ponuka > Používateľské nastavenia.



Pozrite si časť „Štruktúra ponuky“.

Keď sú zvuky vypnuté, zvukovú signalizáciu budete počuť, keď:

- sa dotknete ,
- sa vypne časovač,
- stlačíte neaktívny symbol.

7. DOPLNKOVÉ FUNKCIE

7.1 Automatické vypínanie

Funkcia automaticky vypne varný panel, ak:

- všetky varné zóny sú vypnuté,

- po zapnutí varného panela nenastavíte žiadny varný stupeň ani rýchlosť ventilátora,
- rozležete alebo položíte niečo na ovládací panel na viac ako 10 sekúnd (panvicu, handru, atď.). Zaznie signál a varný panel

sa vypne. Odstráňte predmet alebo vyčistite ovládací panel.

- spotrebič sa príliš zohreje (napr. keď panvica vyvrje). Pred opätovným použitím varného panela nechajte varnú zónu vychladnúť.
- nevypnete varnú zónu alebo nezmeníte varný stupeň. Po určitom čase sa varný panel vypne.

Vzťah medzi varným stupňom a časom, po uplynutí ktorého sa spotrebič vypne:

Varný stupeň	Varný panel sa vypne po
1 - 2	6 hodinách
3 - 4	5 hodinách
5	4 hodinách
6 - 9	1,5 hodiny

7.2 Prestávka

Táto funkcia nastaví všetky zapnuté varné zóny na najnižší varný stupeň.

Funkciu aktivujete stlačením tlačidla . Varný stupeň sa zníži na 1.

Deaktivácia funkcie: stlačte tlačidlo . Rozsvieti sa predchádzajúci varný stupeň.

7.3 Blokovanie

Ovládací panel môžete zablokovať počas prevádzky varného panela. Zabraňuje náhodnej zmene nastavenia varného stupňa.

Najprv nastavte varný stupeň.

Zapnutie funkcie: stlačte tlačidlo .



Vypnutie funkcie: znova stlačte tlačidlo .



Funkcia sa vypne, keď vypnete varný panel.

7.4 Detská poistka



Táto funkcia zabraňuje náhodnému spusteniu varného panela.



Zapnutie funkcie: stlačte tlačidlo . Nenastavujte žiadny varný stupeň. Stlačte a podržte tlačidlo  3 sekundy, až kým sa

nezobrazí ukazovateľ nad symbolom. Vypnite varnú dosku s .



Po vypnutí varného panela funkcia zostane aktívna. Ukazovateľ nad symbolom  svieti.

Vypnutie funkcie: stlačte tlačidlo . Nenastavujte žiadny varný stupeň. Stlačte a podržte tlačidlo  3 sekundy, až kým sa ukazovateľ nad symbolom nezmyzne. Vypnite varnú dosku s .

Varenie s aktivovanou funkciou: stlačte tlačidlo a , potom podržte tlačidlo  na 3 sekundy, kým nezmyzne ukazovateľ nad symbolom. Môžete obsluhovať varnú dosku. Keď varnú dosku vypnete s , funkcia sa opäť zapne.

7.5 Bridge







Funkcia je aktívna, keď nádoba zakrýva stredy dvoch zón. Viac informácií o správnom umiestnení kuchynského riadu nájdete v časti „Používanie varných zón“.

Táto funkcia spája dve varné zóny, ktoré potom fungujú ako jedna.

Najprv nastavte varný stupeň jednej z varných zón.

Zapnutie funkcie pre ľavé / pravé varné

zóny: dotknite sa tlačidla  / . Varný stupeň nastavíte alebo zmeníte dotknutím sa jedného z ľavých/pravých ovládacích snímačov.

Vypnutie funkcie: dotknite sa tlačidla  / . Varné zóny fungujú samostatne.

7.6 Hob²Hood

Je to dodatková automatická funkcia spájajúca varný panel so špeciálnym odsávačom pár. Varný panel aj odsávač pár komunikujú infračerveným signálom. Rýchlosť ventilátora sa určuje automaticky podľa nastaveného režimu a teploty

najhorúcejšieho riadu na varnom paneli. Ventilátor môžete ovládať aj ručne z varného panela.



Pri väčšine odsávačov pár je systém diaľkového ovládania najprv vypnutý. Zapnite ho pred tým, než ho použijete. Ďalšie informácie nájdete v návode na používanie odsávača pár.

Automatické ovládanie funkcie

Ak chcete funkciu ovládať automaticky, nastavte automatický režim na H1 – H6. Varný panel je pôvodne nastavený na H5. Odsávač pár reaguje vždy, keď otáčate otočným ovládačom. Varný panel automaticky meria teplotu kuchynského riadu a upravuje rýchlosť ventilátora.

Automatické režimy

	Automatické osvetlenie	Varenie ¹⁾	Vyprážanie ²⁾
Režim H0	Vyp.	Vyp.	Vyp.
Režim H1	Zap.	Vyp.	Vyp.
Režim H2 ³⁾	Zap.	Rýchlosť ventilátora 1	Rýchlosť ventilátora 1
Režim H3	Zap.	Vyp.	Rýchlosť ventilátora 1
Režim H4	Zap.	Rýchlosť ventilátora 1	Rýchlosť ventilátora 1
Režim H5	Zap.	Rýchlosť ventilátora 1	Rýchlosť ventilátora 2
Režim H6	Zap.	Rýchlosť ventilátora 2	Rýchlosť ventilátora 3

1) Varný panel zaregistruje proces vrenia a zapne rýchlosť ventilátora podľa automatického režimu.

2) Varný panel zaregistruje proces vyprážania a zapne rýchlosť ventilátora podľa automatického režimu.

3) Tento režim zapne ventilátor s osvetlením nezávisle od teploty.

Zmena automatického režimu

1. Vypnite varnú dosku.

2. Stlačte tlačidlo na 3 sekundy. Displej sa zapne a vypne.
3. Stlačte tlačidlo na 3 sekundy.
4. Niekoľkokrát stlačte tlačidlo , kým sa nerozsvieti h.
5. Stlačením tlačidla časovača vyberte automatický režim.



Ak chcete ovládať odsávač pár priamo cez panel odsávača pár, vypnite automatický režim funkcie.



Keď dokončíte varenie a vypnete varný panel, ventilátor odsávača pár môže ešte stále určitý čas ísť. Potom ho systém automaticky vypne a zabráni jeho náhodnému zapnutiu najbližších 30 sekúnd.

Manuálne ovládanie rýchlosti ventilátora

Túto funkciu je možné ovládať aj manuálne.

Ak to chcete urobiť, stlačte tlačidlo , keď je varný panel zapnutý. Týmto sa vypne automatické ovládanie funkcie a umožní vám to meniť rýchlosť ventilátora manuálne.

Stlačením zvýšite rýchlosť ventilátora o jednu úroveň. Keď dosiahnete najvyššiu

úroveň a znovu stlačíte tlačidlo , nastavia sa otáčky ventilátora na hodnotu 0, čím sa ventilátor odsávača pár vypne. Ventilátor znovu spustíte pri rýchlosti 1 stlačením tlačidla .



Ak chcete aktivovať automatickú činnosť funkcie, vypnite varný panel a znovu ho zapnite.

Zapnutie svetla

Varný panel je možné nastaviť tak, aby sa svetlo zaplo automaticky vždy, keď zapnete varný panel. Urobíte tak nastavením automatického režimu na H1 – H6.



Svetlo na varnom paneli sa vypne 2 minúty po vypnutí varného panela.

8. TIPY A RADY

VAROVANIE!

Pozrite si kapitoly ohľadne bezpečnosti.

8.1 Kuchynský riad



V prípade indukčných varných zón vytvára silné elektromagnetické pole teplo v kuchynskom riade veľmi rýchlo.

Indukčné varné zóny používajte s vhodným riadom.

- Dno kuchynského riadku musí byť čo najhrubšie a najplochšie.
- Pred položením panvic na povrch varného panela sa uistite, že sú ich dna čisté a suché.
- Aby ste predišli škrabancom, neposúvajte ani neodierajte hrniec po keramickom skle.

Materiál kuchynského riadu

- **správne:** liatina, oceľ, smaltovaná oceľ, antikoro, viacvrstvové dno (so správnym označením od výrobcu).
- **nesprávne:** hliník, meď, mosadz, sklo, keramika, porcelán.

Kuchynský riad je vhodný pre indukčný varný panel, ak:

- po nastavení varnej zóny na najvyšší stupeň ohrevu zovrie voda veľmi rýchlo.
- sa na dne kuchynského riadu prichytí magnet.

Rozmery kuchynského riadu

- Indukčné varné zóny sa automaticky prispôbujú veľkosti dna riadu.
- Účinnosť varnej zóny súvisí s priemerom kuchynského riadu. Kuchynský riad s priemerom dna menším ako minimálny rozmer absorbuje iba časť ohrevného výkonu, ktorý vytvára varná zóna.
- Z bezpečnostných dôvodov a na dosiahnutie optimálnych výsledkov varenia nepoužívajte kuchynský riad väčší, než je uvedené v časti „Špecifikácia

varných zón“. Počas varenia nenechávajte kuchynský riad v blízkosti ovládacieho panela. Môže to mať vplyv na fungovanie ovládacieho panela alebo to môže náhodne aktivovať funkcie varného panela.



Pozrite si časť „Technické údaje“.

8.2 Zvuky počas prevádzky

Ak je počuť:

- praskanie: riad je vyrobený z rôznych materiálov (sendvičová štruktúra).
- pískanie: používate varnú zónu s vysokým výkonom a kuchynský riad je vyrobený z rôznych materiálov (sendvičová štruktúra).
- hučanie: pri používaní vysokých výkonov.
- cvakanie: dôjde k elektrickému zopnutiu.
- svišťanie, bzučanie: pri činnosti ventilátora.

Zvuky sú normálne a neznamenajú žiadnu poruchu varného panela.

8.3 Ōko Timer (Eko časovač)

V záujme úspory energie sa ohrev varnej zóny vypne pred signálom časomera odpočítavajúceho smerom nadol. Rozdiel v prevádzkovom čase závisí od varného stupňa a trvania procesu varenia.

8.4 Príklady použitia pri príprave jedál

Vzájomný vzťah medzi nastaveným varným stupňom a spotrebou energie varnej zóny nie je lineárny. Zvýšenie nastavenia varného stupňa nie je priamoúmerné zvýšeniu spotreby energie. To znamená, že varná zóna nastavená na stredne intenzívny varný stupeň využíva menej ako polovicu svojho výkonu.



Údaje v tabuľke sú len referenčné.

Varný stupeň	Použite na:	Čas (min)	Rady
1	Hotové jedlo uchovávajúte teplé.	podľa potreby	Na kuchynský riad položte pokrievku.
1 - 2	Holandská omáčka, topenie: maslo, čokoláda, želatína.	5 - 25	Z času na čas premiešajte.
1 - 2	Tuhnutie: nadýchané omelety, pečené vajcia.	10 - 40	Varte s pokrievkou.
2 - 3	Dusenie ryže a jedál s mliečnym základom, prihrievanie hotových jedál.	25 - 50	Pridajte aspoň dvakrát toľko tekutiny ako ryže, mliečne jedlá v polovici varenia premiešajte.
3 - 4	Dusenie zeleniny, rýb, mäsa.	20 - 45	Pridajte niekoľko polievkových lyžíc tekutiny.
4 - 5	Dusenie zemiakov.	20 - 60	Použite max. ¼ l vody na 750 g zemiakov.
4 - 5	Príprava väčších množstiev jedla, omáčok a polievok.	60 - 150	Až 3 l tekutiny a prísady.
6 - 7	Jemné smaženie: rezne, telacie cordon bleu, kotlety, rizzoly, klobásky, pečeň, zasmažka, vajcia, palacinky, šišky.	podľa potreby	Po uplynutí polovice času obráťte.
7 - 8	Silné smaženie, opečené zemiakové pyré, karé, steak.	5 - 15	Po uplynutí polovice času obráťte.
9	Varenie vody, varenie cestovín, príprava mäsa (guláš, ragú), hranolčeky.		
P	Varenie veľkého množstva vody. Funkcia PowerBoost je aktivovaná.		

8.5 Rady a tipy pre Hob²Hood

Pri používaní varného panela s funkciou:

- Panel odsávača pár chráňte pred priamym slnečným svetlom.
- Halogénové svetlo nesústreďujte na panel odsávača pár.
- Ovládací panel varného panela nezakrývajte.
- Nerušte signál medzi varným panelom a odsávačom pár (napr. rukou, rukoväťou kuchynského riadu alebo vysokým hrncom). Pozrite si obrázok.

Odsávač pár zobrazený nižšie slúži len na ilustráciu.

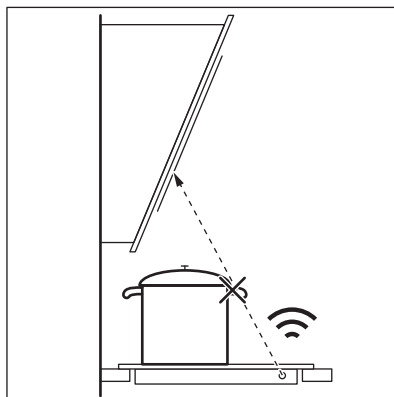

Iné spotrebiče ovládané na diaľku môžu blokovať signál. Nepoužívajte takéto spotrebiče v blízkosti varného panela, keď je zapnutá funkcia Hob²Hood.

Odsávače pár s funkciou Hob²Hood
 Celý sortiment odsávačov pár, ktoré fungujú s touto funkciou, nájdete na našej spotrebiteľskej webovej stránke. Odsávače

pár od spoločnosti AEG, ktoré pracujú s touto funkciou, musia mať symbol .

9. STAROSTLIVOSŤ A ČISTENIE

VAROVANIE!

Pozrite si kapitoly ohľadne bezpečnosti.

9.1 Všeobecné informácie

- Varný panel po každom použití očistite.
- Dbajte na to, aby bola dolná časť kuchynského riadu vždy čistá.
- Škrabance a tmavé škvrny na povrchu neovplyvňujú to, ako varný panel funguje.
- Používajte špeciálny čistič určený na povrch varného panela.
- Použite špeciálnu škrabku na sklo.

9.2 Čistenie varného panela

- **Okamžite odstráňte:** roztavený plast, plastovú fóliu, soľ, cukor a potraviny s

cukrom, inak môžu nečistoty poškodiť varný panel. Dávajte pozor, aby ste sa nepopáliili. Špeciálnu škrabku priložte na sklenený povrch tak, aby bola naklonená v ostrom uhle, a čepel posúvajte po povrchu.

- **Odstráňte, keď je varný panel dostatočne vychladený:** krúžky vodného kameňa, vodné krúžky, tukové škvrny, lesklé kovové sfarbenie. Varný panel vyčistite vlhkou handričkou s neabrazívnym čistiacim prostriedkom. Po čistení utrite varný panel mäkkou handričkou.
- **Odstráňte lesklé kovové sfarbenie:** použite roztok vody s octom a vyčistite sklenený povrch handričkou.



10. ODSTRAŇOVANIE PROBLÉMOV

VAROVANIE!

Pozrite si kapitoly ohľadne bezpečnosti.

10.1 Čo robiť, ak...

Problém	Možná príčina	Náprava
Varný panel sa nedá zapnúť ani používať.	Varný panel nie je pripojený ku zdroju elektrického napájania alebo je pripojený nesprávne.	Skontrolujte, či je varný panel správne pripojený k zdroju elektrického napájania.
	Je vypálená poistka.	Uistite sa, že poruchu spôsobila poistka. Ak sa poistka vypáli opakovane, obráťte sa na kvalifikovaného elektrikára.
	Nenastavili ste varný stupeň počas 60 sekúnd.	Znova aktivujte varný panel a do 60 sekúnd nastavte varný stupeň.
	Súčasne ste sa dotkli 2 alebo viacerých senzorových polí.	Dotýkajte sa iba jedného senzorového pola.
	Prestávka je zapnuté.	Pozrite si časť „Každodenné používanie“.

Problém	Možná příčina	Náprava
	Na ovládacom paneli sú voda alebo tukové škvvrny.	Vyčistíte ovládací panel.
Znie neprerušené pípanie.	Elektrické pripojenie je nesprávne.	Odpojte varný panel od elektrickej siete. Požiadajte kvalifikovaného elektrikára, aby skontroloval inštaláciu.
Nedá sa nastaviť maximálny stupeň ohrevu pre jednu z varných zón.	Ostatné zóny spotrebúvajú maximálny dostupný výkon. Váš varný panel funguje správne.	Znížte stupeň ohrevu ostatných varných zón pripojených do rovnakej fázy. Pozrite si časť „Správa výkonu“.
Zaznie zvukový signál a varný panel sa vypne. Zaznie zvukový signál, keď je varný panel vypnutý.	Umiestnili ste niečo na jedno alebo viaceré senzоровé polia.	Odstráňte daný predmet zo senzоровých polí.
Varný panel sa vypne.	Umiestnili ste niečo na senzоровé pole  .	Odstráňte daný predmet zo senzоровého poľa.
Ukazovateľ zvyškového tepla sa nerozsvieti.	Zóna nie je horúca, pretože bola zapnutá iba krátky čas, alebo je poškodený senzor.	Ak bola zóna zapnutá dostatočne dlho, aby sa zohriala, obráťte sa na autorizované servisné stredisko.
	Používate veľmi vysoký hrniec, ktorý blokuje signál.	Použite menší hrniec, zmeňte varnú zónu alebo nastavte odsávač pár manuálne.
Ovládací panel sa na dotyk zohreje.	Kuchynský riad je príliš veľký alebo ste ho položili príliš blízko k ovládacímu panelu.	Ak je to možné, preložte veľký riad na zadné zóny.
Pri dotyku senzоровých polí nezaznejú žiadne zvuky.	Zvuky sú vypnuté.	Zapnite zvuky. Pozrite si časť „Každodenné používanie“.
Ukazovateľ nad symbolom  sa rozsvieti.	Je zapnuté Detská poistka alebo Blokovanie.	Pozrite si časť „Každodenné používanie“.
Ovládací pásik bliká.	Na zóne nie je žiaden kuchynský riad alebo zóna nie je úplne zakrytá.	Na zónu položte kuchynský riad tak, aby úplne zakrýval varnú zónu.
	Kuchynský riad je nevhodný.	Použite kuchynský riad vhodný pre indukčné varné panely. Pozrite si kapitolu „Tipy a rady“.
	Dno riadu má pre danú zónu príliš malý priemer.	Použite riad so správnymi rozmermi. Pozrite si časť „Technické údaje“.
 a číslo sa rozsvieti.	Nastala chyba vo varnom paneli.	Vypnite varný panel a po 30 sekundách ho znova zapnite. Keď sa opäť rozsvieti symbol  , odpojte varný panel od elektrickej siete. Po 30 sekundách opäť pripojte varný panel. Ak problém pretrváva, obráťte sa na autorizované servisné stredisko.

10.2 Ak nenájdete riešenie...

Ak problém nedokážete odstrániť sami, kontaktujte svojho predajcu alebo autorizované servisné stredisko. Uvedte

údaje z typového štítku. Uistite sa, že ste varný panel používali správne. V opačnom prípade nebude servisný zásah servisného technika alebo predajcu bezplatný, a to ani

počas záručnej doby. Informácie o záručnej dobe a autorizovaných servisných strediskách sú uvedené v záručnej brožúre.

11. TECHNICKÉ ÚDAJE

11.1 Typový štítok

Model IKE85753FB
 Typ 62 D5A 01 AA
 Indukcia 7.2 kW
 Sér. č.
 AEG

Č. výrobku (PNC) 949 597 907 00
 220 – 240 V / 400 V 2N 50 Hz
 Vyrobené v: Nemecko
 7.2 kW



11.2 Špecifikácia varných zón

Varná zóna	Nominálny výkon (max. varný stupeň) [W]	PowerBoost [W]	PowerBoost maximálne trvanie [min]	Priemer kuchynského riadu [mm]
Ľavý predný	2300	3200	10	125 - 180
Ľavý zadný	2300	3200	10	125 - 210
Stredný predný	2300	3200	10	125 - 210
Pravý predný	2300	3200	10	125 - 180
Pravý zadný	2300	3200	10	125 - 210

Výkon varných zón sa v malom rozsahu môže líšiť od údajov uvedených v tabuľke. Mení sa na základe materiálu a rozmerov kuchynského riadu.

Optimálne výsledky varenia dosiahnete tak, že budete používať riad s priemerom nie väčším ako sú údaje uvedené v tabuľke.

12. ENERGETICKÁ ÚČINNOSŤ

12.1 informácie o výrobku*

Identifikácia modelu	IKE85753FB	
Typ varného panelu	Vstavaný varný panel	
Počet varných zón	5	
Technológia ohrevu	Indukcia	
Priemer kruhových varných zón (Ø)	Stredný predný	21,0 cm
Dĺžka (D) a šírka (Š) neokružlej varnej zóny	Ľavý predný	D 22,3 cm Š 22,0 cm

Dĺžka (D) a šírka (Š) neokrúhlej varnej zóny	Ľavý zadný	D 22,3 cm Š 22,0 cm
Dĺžka (D) a šírka (Š) neokrúhlej varnej zóny	Pravý predný	D 22,3 cm Š 22,0 cm
Dĺžka (D) a šírka (Š) neokrúhlej varnej zóny	Pravý zadný	D 22,3 cm Š 22,0 cm
Spotreba energie na varnú zónu (EC electric cooking)	Ľavý predný	179,6 Wh/kg
	Ľavý zadný	189,1 Wh/kg
	Stredný predný	189,1 Wh/kg
	Pravý predný	187,3 Wh/kg
	Pravý zadný	189,1 Wh/kg
Spotreba energie na varný panel (EC electric hob)		186,8 Wh/kg

* Pre Európsku úniu podľa nariadenia EÚ 66/2014. Pre Bielorusko podľa STB 2477-2017, príloha A. Pre Ukrajinu podľa 742/2019.

IEC / EN 60350-2 – Elektrické varné spotrebiče pre domácnosť – Časť 2: Varné panely – metódy merania výkonu.

Energetické parametre pre varnú oblasť sú označené na príslušných varných zónach.

12.2 Úspora energie

Ak budete postupovať podľa nižšie uvedených tipov, môžete pri každodennom varení ušetriť energiu.

- Ohrejte iba potrebné množstvo vody.
- Na kuchynský riad podľa možností vždy položte pokrievku.
- Kuchynský riad položte na varnú zónu ešte pred jej zapnutím.
- Menší riad položte na menšie varné zóny.
- Kuchynský riad položte priamo na stred varnej zóny.
- Zvyškové teplo využite na udržiavanie teploty jedla alebo na roztopenie.

13. OCHRANA ŽIVOTNÉHO PROSTREDIA

Materiály označené symbolom  odovzdajte na recykláciu. Obal hodte do príslušných kontajnerov na recykláciu. Chráňte životné prostredie a zdravie ľudí a recyklujte odpad z elektrických a elektronických spotrebičov. Nelikvidujte spotrebiče označené symbolom

 spolu s odpadom z domácnosti. Výrobok odovzdajte v miestnom recyklačnom zariadení alebo sa obráťte na obecný alebo mestský úrad.

PARA UNOS RESULTADOS PERFECTOS

Gracias por elegir este producto AEG. Lo hemos creado para brindarle un rendimiento impecable durante muchos años, con tecnologías innovadoras que lo ayudan a simplificar la vida, características que quizás no encuentre en los electrodomésticos comunes. Dedique unos minutos a leer este documento para sacarle el máximo partido.

Visite nuestro sitio web para:



Obtener consejos, folletos, soluciones a problemas e información de servicio y reparación:

www.aeg.com/support



Registrar su producto para recibir un mejor servicio:

www.registreaeg.com



Comprar accesorios, artículos de consumo y piezas de recambio originales para su aparato:

www.aeg.com/shop

ATENCIÓN AL CLIENTE Y SERVICIO

Le recomendamos que utilice recambios originales.

Cuando se ponga en contacto con nuestro Centro de servicio técnico, asegúrese de tener los siguientes datos disponibles: Modelo, código numérico del producto (PNC), número de serie.

La información se encuentra en la placa de características.

 Advertencia / Precaución - Información sobre seguridad

 Información general y consejos

 Información relativa al medioambiente

Salvo modificaciones.

CONTENIDO

1. INFORMACIÓN SOBRE SEGURIDAD.....	258
2. INSTRUCCIONES DE SEGURIDAD.....	260
3. INSTALACIÓN.....	262
4. DESCRIPCIÓN DEL PRODUCTO.....	264
5. ANTES DEL PRIMER USO.....	266
6. USO DIARIO.....	266
7. FUNCIONES ADICIONALES.....	269
8. CONSEJOS.....	272
9. MANTENIMIENTO Y LIMPIEZA.....	274
10. SOLUCIÓN DE PROBLEMAS.....	274
11. DATOS TÉCNICOS.....	276
12. EFICACIA ENERGÉTICA.....	277
13. ASPECTOS MEDIOAMBIENTALES.....	278

1. ⚠ INFORMACIÓN SOBRE SEGURIDAD

Antes de instalar y utilizar el aparato, lea atentamente las instrucciones facilitadas. El fabricante no se hace responsable de lesiones o daños producidos como resultado de una instalación o un uso incorrectos. Conserve siempre estas instrucciones en lugar seguro y accesible para futuras consultas.

1.1 Seguridad de niños y personas vulnerables

- Este aparato puede ser utilizado por niños de 8 años en adelante y personas cuyas capacidades físicas, sensoriales o mentales estén disminuidas o que carezcan de la experiencia y conocimientos suficientes para manejarlo, siempre que cuenten con las instrucciones o la supervisión sobre el uso del electrodoméstico de forma segura y comprendan los riesgos. Es necesario mantener alejados del aparato a los niños de menos de 8 años, así como a las personas con minusvalías importantes y complejas, salvo que estén bajo supervisión continua.
- Es necesario vigilar a los niños para que no jueguen con el aparato.
- Mantenga todo el material de embalaje fuera del alcance de los niños y deséchelo de forma adecuada.
- **ADVERTENCIA:** Mantenga a los niños y mascotas alejados del aparato cuando esté funcionando o enfriándose. Las piezas accesibles se calientan durante el funcionamiento.
- Si este aparato tiene un bloqueo de seguridad para niños, debe activarlo.
- La limpieza y mantenimiento de usuario del producto no podrán ser realizados por niños sin supervisión.

1.2 Instrucciones generales de seguridad

- Este aparato está diseñado exclusivamente para cocinar.
- Este aparato está diseñado para uso doméstico en interiores.

- Este aparato se puede utilizar en oficinas, habitaciones de hotel, habitaciones de Bed&Breakfast, casas de campo y otros alojamientos similares donde dicho uso no exceda (en promedio) los niveles de uso doméstico.
- **ADVERTENCIA:** El horno y las piezas accesibles se calientan mucho durante el funcionamiento. Preste mucha atención para no tocar las resistencias.
- **ADVERTENCIA:** Cocinar con grasa sin estar presente puede resultar peligroso, ya que podría ocasionarse un incendio.
- No utilizar nunca agua para apagar el fuego de cocción. Apagar el aparato y cubrir las llamas del aparato con una manta ignífuga o una tapa.
- **ADVERTENCIA:** El aparato no se debe alimentar a través de un dispositivo de conmutación externo, como un temporizador, ni conectarse a un circuito que se encienda y apague regularmente por un servicio público.
- **PRECAUCIÓN:** El proceso de cocción debe ser supervisado. El proceso de cocción breve debe ser supervisado permanentemente.
- **ADVERTENCIA:** Peligro de incendio: No guarde objetos sobre las superficies de cocción.
- No coloque objetos metálicos, como cuchillos, tenedores, cucharas o tapaderas sobre la superficie de la placa, ya que podrían calentarse demasiado.
- No utilice el aparato antes de instalarlo en la estructura empotrada.
- No utilice un limpiador a vapor para limpiar el aparato.
- Tras el uso, apague la resistencia con el mando y no preste atención al detector de tamaño.
- Si la superficie de vitrocerámica/cristal está agrietada, apague el aparato y desenchúfelo de la red eléctrica. Si el aparato está conectado directamente a la red eléctrica mediante una caja de empalmes, quite el fusible para desconectarlo de la alimentación eléctrica. En cualquier

caso, póngase en contacto con el servicio técnico autorizado.

- Si el cable de alimentación está dañado, debe ser reemplazado por el fabricante, un servicio autorizado o personas cualificadas de manera similar para evitar un peligro.
- **ADVERTENCIA:** Utilice exclusivamente protecciones para la placa de cocción diseñadas por el fabricante del aparato o indicadas en sus instrucciones de uso como apropiadas, o bien las protecciones incluidas con el aparato. El uso de protectores inadecuados puede provocar accidentes.

2. INSTRUCCIONES DE SEGURIDAD

2.1 Instalación

ADVERTENCIA!

Solo un técnico cualificado puede instalar el aparato.

ADVERTENCIA!

Podría sufrir lesiones o dañar el aparato.

- Retire todo el embalaje.
- No instale ni utilice un aparato dañado.
- Siga las instrucciones de instalación suministradas con el aparato.
- Respete siempre la distancia mínima entre el aparato y los demás electrodomésticos y mobiliario.
- Tenga cuidado al mover el aparato, porque es pesado. Utilice siempre guantes de protección y calzado cerrado.
- Proteja las superficies cortadas con un material sellante para evitar que la humedad las hinche.
- Proteja la parte inferior del aparato del vapor y la humedad.
- No instale el aparato junto a una puerta ni debajo de una ventana. De esta forma se evita que los utensilios de cocina calientes caigan del aparato cuando la puerta o la ventana estén abiertas.
- Cada aparato tiene ventiladores de refrigeración en la base.
- Si el aparato se instala sobre un cajón:

- No guarde objetos pequeños u hojas de papel que puedan ser absorbidos, porque podrían dañar los ventiladores o perjudicar el sistema de refrigeración.
 - Mantenga una distancia mínima de 2 cm entre la base del aparato y los objetos guardados en el cajón.
- Retire los paneles separadores instalados en el armario por debajo del aparato.

2.2 Conexión eléctrica

ADVERTENCIA!

Riesgo de incendios y descargas eléctricas.

- Todas las conexiones eléctricas deben ser realizadas por un electricista cualificado.
- El aparato debe conectarse a tierra.
- Antes de efectuar cualquier tipo de operación, compruebe que el aparato esté desenchufado de la corriente eléctrica.
- Asegúrese de que los parámetros de la placa de características son compatibles con los valores eléctricos del suministro eléctrico.
- Asegúrese de que el aparato está instalado correctamente. Un cable de red o enchufe (en su caso) flojo o inadecuado puede provocar que el terminal se caliente.

- Utilice el cable de alimentación de red correcto.
- No deje que el cable de alimentación eléctrica se enrede.
- Asegúrese de que haya instalada una protección contra descargas eléctricas.
- Utilice la abrazadera de alivio de tensión del cable.
- Asegúrese de que el cable o el enchufe (en su caso) no toquen el aparato caliente ni utensilios de cocina calientes cuando conecte el aparato a una toma.
- No utilice adaptadores de enchufes múltiples ni cables prolongadores.
- Asegúrese de no dañar el enchufe de red (en su caso) ni el cable de red. Póngase en contacto con un electricista o con nuestro servicio técnico autorizado para cambiar un cable de alimentación dañado.
- Los mecanismos de protección contra descargas eléctricas de componentes con corriente y aislados deben fijarse de forma que no puedan aflojarse sin utilizar herramientas.
- Conecte el enchufe a la toma de corriente únicamente cuando haya terminado la instalación. Asegúrese de tener acceso al enchufe del suministro de red una vez finalizada la instalación.
- Si la toma de corriente está floja, no conecte el enchufe.
- No desconecte el aparato tirando del cable de conexión a la red. Tire siempre del enchufe.
- Use únicamente dispositivos de aislamiento apropiados: línea con protección contra los cortocircuitos, fusibles (tipo tornillo que puedan retirarse del soporte), dispositivos de fuga a tierra y contactores.
- La instalación eléctrica debe tener un dispositivo de aislamiento que permita desconectar el aparato de todos los polos de la red. El dispositivo de aislamiento debe tener una apertura de contacto con una anchura mínima de 3 mm.

2.3 Uso

ADVERTENCIA!

Riesgo de lesiones, quemaduras y descargas eléctricas.

- No cambie las especificaciones de este aparato.
- Retire todo el embalaje, el etiquetado y la película protectora (si procede) antes del primer uso.
- Asegúrese de que las aberturas de ventilación no están bloqueadas.
- No deje el aparato desatendido durante el funcionamiento.
- Apague las zonas de cocción después de cada uso.
- No coloque cubiertos ni tapaderas sobre las zonas de cocción. Pueden calentarse.
- No utilice el aparato con las manos mojadas ni con agua en contacto.
- No utilice el aparato como superficie de trabajo ni para depositar objetos.
- Si la superficie del aparato está agrietada, desconecte inmediatamente el aparato de la toma de corriente. Esto debe hacerse para evitar descargas eléctricas.
- Los usuarios que tengan marcapasos implantados deberán mantener una distancia mínima de 30 cm de las zonas de cocción por inducción cuando el aparato esté en funcionamiento.
- Cuando se coloca comida en aceite caliente, puede saltar.

ADVERTENCIA!

Riesgo de incendio y explosiones

- Las grasas y el aceite pueden liberar vapores inflamables al calentarse. Mantenga cualquier llama u objeto caliente alejado de grasas y aceites cuando los use para cocinar.
- Los vapores que liberan los aceites muy calientes pueden provocar combustiones espontáneas.
- El aceite usado, que puede contener restos de alimentos, puede provocar fuego a menor temperatura que el aceite que se usa por primera vez.
- No coloque productos inflamables o artículos mojados con productos inflamables dentro, cerca o sobre el aparato.

ADVERTENCIA!

Podría dañar el aparato.

- No coloque utensilios de cocina calientes sobre el panel de control.

- No coloque una tapa caliente sobre la superficie de cristal de la placa de cocción.
- No deje que el contenido de los recipientes hierva hasta evaporarse.
- Tenga cuidado de no dejar caer objetos ni utensilios de cocina sobre el aparato. La superficie puede dañarse.
- No encienda las zonas de cocción con utensilios de cocina vacíos ni sin utensilios de cocina.
- No coloque papel de aluminio sobre el aparato.
- Los utensilios de cocina de hierro fundido que tengan la base dañada pueden causar arañazos en el vidrio o la cerámica de vidrio. Levante siempre estos objetos cuando tenga que moverlos sobre la superficie de cocción.

2.4 Mantenimiento y limpieza

- Limpie periódicamente el aparato para evitar el deterioro del material de la superficie.
- Apague el aparato y déjelo enfriar antes de limpiarlo
- No utilice pulverizadores ni vapor de agua para limpiar el aparato.
- Limpie el aparato con un paño suave humedecido. Utilice solo detergentes neutros. No utilice productos abrasivos, estropajos duros, disolventes ni objetos metálicos.

2.5 Asistencia técnica

- Para reparar el aparato, póngase en contacto con el centro de servicio autorizado. Utilice solamente piezas de recambio originales.
- En cuanto a la(s) bombilla(s) de este producto y las de repuesto vendidas por separado: Estas bombillas están destinadas a soportar condiciones físicas extremas en los aparatos domésticos, como la temperatura, la vibración, la humedad, o están destinadas a señalar información sobre el estado de funcionamiento del aparato. No están destinadas a utilizarse en otras aplicaciones y no son adecuadas para la iluminación de estancias domésticas.

2.6 Eliminación

ADVERTENCIA!

Existe riesgo de lesiones o asfixia.

- Contacte con las autoridades locales para saber cómo desechar correctamente el aparato.
- Desconecte el aparato de la red.
- Corte el cable eléctrico cerca del aparato y deséchelo.

3. INSTALACIÓN

ADVERTENCIA!

Consulte los capítulos sobre seguridad.

3.1 Antes de la instalación

Antes de instalar la placa de cocción, anote la información siguiente de la placa de características. La placa de características está situada en la parte inferior de la placa de cocción.

Número de serie

3.2 Placas empotradas

Las placas de cocción que han de ir integradas en la cocina solo deben utilizarse una vez encastradas en los muebles adecuados y con las encimeras y superficies de trabajo apropiadas.

3.3 Cable de conexión

- La placa se suministra con un cable de conexión.
- Para sustituir el cable de alimentación dañado, utilice un cable tipo: H05V2V2-F que soporta una temperatura de 90 °C o más. El cable único debe tener un diámetro mínimo de 1,5 mm². Póngase en

contacto con el servicio técnico local. El cable de conexión solo debe sustituirlo un electricista cualificado.

⚠ ADVERTENCIA!

Todas las conexiones eléctricas deben realizarlas electricistas cualificados.

⚠ PRECAUCIÓN!

No taladrar ni soldar los extremos del cable. Está prohibido.

⚠ PRECAUCIÓN!

No conectes el cable sin el manguito del extremo del cable.

Conexión bifásica

1. Retirar el manguito del extremo del cable de los cables negros y marrones.
2. Retirar el aislamiento de los extremos del cable negro y marrón.
3. Colocar un nuevo manguito de 1,5 mm² en el extremo del cable común (se necesita una herramienta especial).

Sección transversal del cable de 1,5 mm²

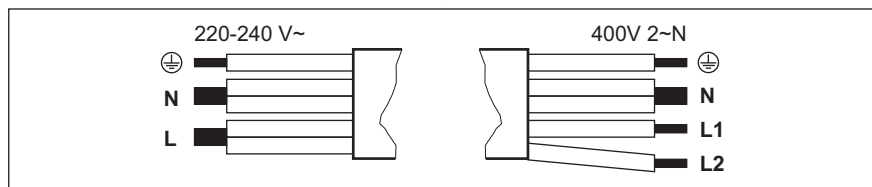

Conexión monofásica - 220 - 240 V~		Conexión bifásica - 400 V 2 ~ N	
⊕	Verde - amarillo	Verde - amarillo	⊕
N	Azul y azul	Azul y azul	N
L	Negro y marrón	Negro	L1
		Marrón	L2

3.4 Montaje

Si instala la placa debajo de una campana, consulte las instrucciones de instalación de la campana para ver la distancia mínima entre los aparatos.

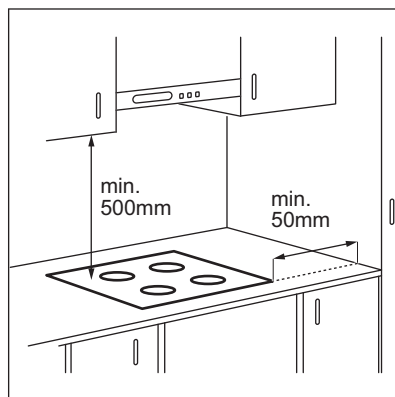

Si el aparato se instala sobre un cajón, la ventilación de la placa puede calentar el contenido del cajón durante el proceso de cocción.

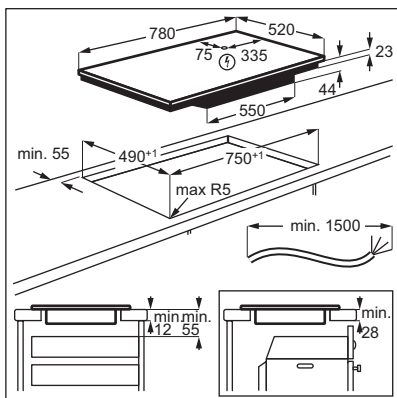

Para encontrar el tutorial de vídeo "Cómo instalar la placa de inducción AEG - Instalación en encimera", escriba el nombre completo indicado en el gráfico siguiente.



How to install your AEG
Induction Hob - Worktop installation



4. DESCRIPCIÓN DEL PRODUCTO

4.1 Disposición de las zonas de cocción

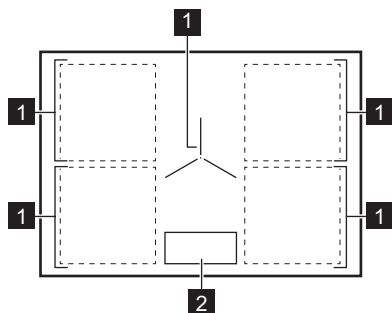

- 1** Zona de cocción por inducción
- 2** Panel de control

4.2 Disposición del panel de control

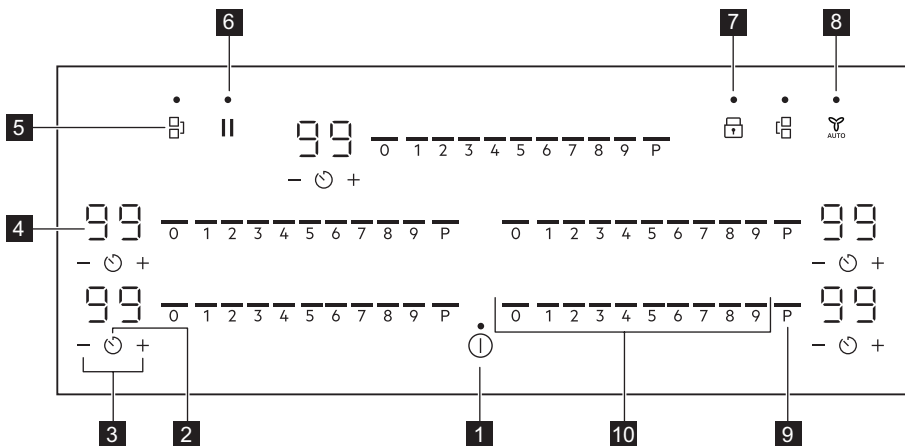

Utilice el aparato con los sensores. Las pantallas, indicadores y señales acústicas indican qué funciones están en funcionamiento.

Sensor	Función	Descripción
1		Encendido / Apagado Para encender y apagar el aparato.
2		Temporizador Para ajustar la función.
3	+ / -	Para aumentar o disminuir el tiempo.
4	-	Indicador del temporizador Para mostrar la hora en minutos.
5		Bridge Para activar y desactivar la función.
6		Pausa Para activar y desactivar la función.
7		Bloqueo / Dispositivo de seguridad para niños Para bloquear y desbloquear el panel de control.
8		Hob²Hood Para activar y desactivar el modo manual de la función.
9	P	PowerBoost Para activar la función.
10	-	Barra de control Para ajustar la temperatura.

4.3 Indicadores de pantalla

Indicador	Descripción
	Hay un fallo de funcionamiento.

Indicador	Descripción
	OptiHeat Control (indicador de calor residual de 3 pasos): seguir cocinando/mantener caliente/calor residual.

5. ANTES DEL PRIMER USO

ADVERTENCIA!

Consulte los capítulos sobre seguridad.

5.1 Limitación de energía

Limitación de energía define cuánta energía consume la placa en total, dentro de los límites de los fusibles de la instalación doméstica.

La placa de cocción se ajusta por defecto en su nivel de potencia más alto posible.

Para reducir o aumentar el nivel de potencia:

1. Entrar en Menú > Ajustes de usuario.



Consulte "Estructura del menú".

2. Pulsar en el temporizador frontal hasta que aparezca **P**.

3. Pulsa / en el temporizador frontal para ajustar el nivel de potencia.

Niveles de potencia

Consulte el capítulo "Datos técnicos".

PRECAUCIÓN!

Asegúrese de que la potencia seleccionada se adapta a los fusibles de la instalación doméstica.

- P72 — 7200 W
- P15 — 1500 W
- P20 — 2000 W
- P25 — 2500 W
- P30 — 3000 W
- P35 — 3500 W
- P40 — 4000 W
- P45 — 4500 W
- P50 — 5000 W
- P60 — 6000 W

6. USO DIARIO

ADVERTENCIA!

Consulte los capítulos sobre seguridad.

6.1 Activación y desactivación

Mantenga pulsado para activar o desactivar la placa.

6.2 Detección de recipientes

Esta función indica la presencia de utensilios de cocina en la placa y apaga las zonas de cocción si no se detecta ningún recipiente durante una sesión de cocción.

Si coloca utensilios de cocina en una zona de cocción antes de seleccionar un ajuste de

temperatura, aparece el indicador sobre 0 en la barra de control.

Si retira los utensilios de cocina de una zona de cocción encendida y los deja a un lado temporalmente, los indicadores sobre la barra de control correspondiente comenzarán a parpadear. Si no vuelve a colocar el recipiente en la zona de cocción encendida en 60 segundos, la zona de cocción se apagará automáticamente.

Para reanudar la cocción, asegúrese de volver a colocar los utensilios de cocina en las zonas de cocción dentro del tiempo de espera indicado.

6.3 Uso de las zonas de cocción

Coloque el utensilio de cocina en el centro de la zona seleccionada. Las zonas de cocción por inducción se adaptan automáticamente al tamaño de la base de los utensilios de cocina.

Puede cocinar con utensilios de cocina grandes sobre dos zonas de cocción al mismo tiempo. El utensilio de cocina debe cubrir los centros de ambas zonas pero no superar las marcas de área. Si el utensilio de cocina está entre las dos zonas, la función Bridge no se activará.

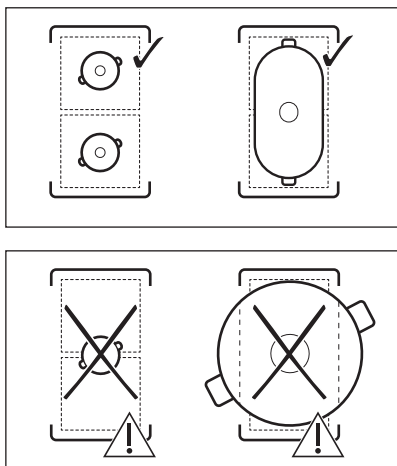

6.4 Ajuste de temperatura

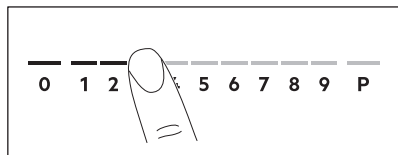

1. Pulse el ajuste de temperatura que desee en la barra de control.

Los indicadores sobre la barra de control aparecen hasta el nivel de ajuste de temperatura seleccionado.

2. Para desactivar una zona de cocción, pulse 0.

6.5 PowerBoost

Esta función suministra potencia adicional a las zonas de cocción por inducción. La función se puede activar para la zona de cocción por inducción durante un periodo de tiempo limitado. Transcurrido ese tiempo, la zona de cocción adopta automáticamente el nivel de temperatura más alto.



Consulte el capítulo "Datos técnicos".

Para activar la función de una zona de cocción: toque **P**.

Para desactivar la función: cambie el ajuste de calor.

6.6 OptiHeat Control (indicador de calor residual de 3 pasos)

ADVERTENCIA!

Mientras se enciende el indicador, existe riesgo de quemaduras por el calor residual.

Las zonas de cocción por inducción generan el calor necesario para el proceso de cocción directamente en la base del recipiente. La vitrocerámica se calienta por el calor del utensilio.

Los indicadores aparecen cuando una zona de cocción está caliente. Muestran el nivel de calor residual de las zonas de cocción que está usando.

También puede aparecer el indicador:

- para las zonas de cocción adyacentes, incluso si no las utiliza,
- cuando se colocan recipientes calientes en la zona de cocción fría,
- cuando la placa está desactivada pero la zona de cocción sigue caliente.

El indicador desaparece cuando la zona de cocción se enfría.

6.7 Temporizador

Temporizador de cuenta atrás

Utilice esta función para ajustar el tiempo que desee que funcione la zona de cocción durante un único proceso de cocción.

Configure el ajuste de temperatura para la zona de cocción y después configure la función.



No puede activar la función cuando se está ejecutando la función Hob²Hood.

1. Pulse . 00 aparece en la pantalla del temporizador.
2. Pulse o para ajustar el tiempo (00 - 99 minutos).
3. Pulse para iniciar el temporizador o esperar 3 segundos. El temporizador comienza la cuenta atrás.

Para cambiar la hora: seleccione la zona de cocción con y pulse o .

Para desactivar la función: seleccione la zona de cocción con y pulse . El tiempo restante vuelve a iniciar la cuenta atrás hasta 00.

El temporizador termina la cuenta atrás, suena una señal y 00 parpadea. La zona de cocción se apaga. Pulse cualquier símbolo para desactivar la señal y el parpadeo.

Avisador

Puede utilizar esta función mientras la placa está activada, pero las zonas de cocción no funcionan. El ajuste de temperatura muestra 00.



No puede activar la función cuando se está ejecutando la función Hob²Hood.

1. Pulse .
2. Pulse o para ajustar el tiempo. El temporizador termina la cuenta atrás, suena una señal y 00 parpadea. Pulse

cualquier símbolo para desactivar la señal y el parpadeo.

Para desactivar la función: pulse y . El tiempo restante vuelve a iniciar la cuenta atrás hasta 00.

6.8 Gestión de energía

Si hay activas varias zonas y la potencia consumida supera el límite del suministro eléctrico, esta función dividirá la potencia disponible entre todas las zonas de cocción (conectadas a la misma fase). La placa controla los ajustes de calor para proteger los fusibles de la instalación doméstica.

- Las zonas de cocción se agrupan según la ubicación y el número de fases de la placa. Cada fase tiene una carga eléctrica máxima de. Si la placa alcanza el límite máximo de potencia disponible en una fase, la potencia de las zonas de cocción se reduce automáticamente.
- El ajuste de temperatura de la zona de cocción seleccionada en primer lugar siempre se prioriza. La potencia restante se dividirá entre las otras zonas de cocción según el orden de selección.
- Para las zonas de cocción que tienen una potencia reducida, la barra de control parpadea y muestra los ajustes de temperatura máximos posibles.
- Espere a que la pantalla deje de parpadear o reduzca el ajuste de calor de la zona de cocción seleccionada. Las zonas de cocción siguen funcionando con el ajuste de calor reducido. Si fuera necesario, cambie manualmente los ajustes de temperatura de las zonas de cocción.

Consulte la ilustración para ver posibles combinaciones en las que se puede distribuir la alimentación entre las zonas de cocción.

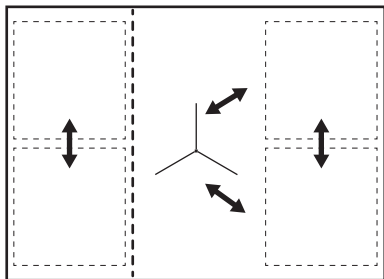

6.9 Estructura del menú

La tabla muestra la estructura básica del menú.

Ajustes de usuario

Símbolo	Ajuste	Posibles opciones
b	Sonido	Encendido / Apagado (-)
P	Limitación de energía	15 - 72
H	Modo campana	0 - 6
E	Historial de alarmas / errores	La lista de alarmas / errores recientes.

Para introducir los ajustes del usuario: mantenga pulsado durante 3 segundos. A

continuación, mantenga pulsado . Los ajustes aparecen en el temporizador de las zonas de cocción izquierdas.

Navegar por el menú: el menú consta del símbolo de ajuste y un valor. El símbolo aparece en el temporizador trasero y el valor aparece en el temporizador delantero. Para navegar entre las configuraciones, pulse en el temporizador delantero. Pulse $+$ o $-$ en el temporizador delantero para cambiar el valor del ajuste.

Para salir del menú: pulse .

OffSound Control

Puede activar / desactivar los sonidos en el Menú > Ajustes de usuario.



Consulte "Estructura del menú".

Cuando los sonidos están apagados, aún puede escuchar el sonido cuando:

- se toca ,
- el temporizador baja,
- pulsa un símbolo inactivo.

7. FUNCIONES ADICIONALES

7.1 Desconexión automática

La función desactiva automáticamente la placa de cocción si:

- todas las zonas de cocción están apagadas,
- no establece ningún ajuste de temperatura o velocidad del ventilador después de apagar la placa,
- o se vierte algo o se coloca algún objeto sobre el panel de control durante más de 10 segundos (un recipiente, un trapo, etc.). Se emite una señal acústica y la placa se apaga. Retirar el objeto o limpiar el panel de control.
- el aparato caliente (por ejemplo, el contenido de un recipiente ha hervido hasta agotarse el líquido). Dejar enfriar la

zona de cocción antes de usar la placa de nuevo.

- no desactivaste una zona de cocción ni cambiaste el nivel de temperatura.
- Después de un tiempo, la placa se apaga.

La relación entre el ajuste de temperatura y el tiempo tras el cual el aparato se apaga:

Ajuste de temperatura	La placa de cocción se apaga después de
1 - 2	6 horas
3 - 4	5 horas
5	4 horas
6 - 9	1,5 horas

7.2 Pausa

Esta función ajusta todas las zonas de cocción en funcionamiento al nivel de temperatura más bajo.

Pulse **||** para activar la función.
El ajuste de nivel de calor baja a 1.

Para desactivar la función: pulse **||**.
Aparece el ajuste de temperatura anterior.

7.3 Bloqueo

Se puede bloquear el panel de control mientras la placa de cocción funciona. Evita el cambio accidental del ajuste de temperatura.

Configure primero el ajuste de temperatura.

Para activar la función: pulse **🔒**.

Para desactivar la función: pulse **🔒** de nuevo.



La función se desactiva al apagar la placa.

7.4 Dispositivo de seguridad para niños

Esta función impide el uso accidental o indebido de la placa.

Para activar la función: pulse **⓪**. No establezca ningún ajuste de temperatura.

Pulse y mantenga pulsado **🔒** durante 3 segundos, hasta que aparezca el indicador sobre el símbolo. Apague la placa con **⓪**.



La función permanece activa cuando apaga la placa. El indicador de arriba **🔒** está encendido.

Para desactivar la función: pulse **⓪**. No establezca ningún ajuste de temperatura.

Pulse y mantenga pulsado **🔒** durante 3 segundos, hasta que desaparezca el indicador sobre el símbolo. Apague la placa con **⓪**.

Cocinar con la función activada: pulse **⓪**, entonces pulse **🔒** durante 3 segundos, hasta que desaparezca el indicador sobre el símbolo. Puede operar la placa. Cuando apaga la encimera con **⓪**, la función vuelve a funcionar.

7.5 Bridge



La función se activa cuando el utensilio de cocción cubre los centros de las dos zonas. Para obtener más información sobre la colocación correcta de los utensilios de cocina, consulte "Uso de las zonas de cocción".

Esta función conecta dos zonas de cocción de forma que funcionen como una sola.

Seleccione en primer lugar el nivel de calor de una de las zonas de cocción.

Para activar la función para zonas de cocción izquierda / derecha: toque **🔘** / **🔘**.

Para ajustar o cambiar el nivel de calor, toque uno de los sensores de control izquierdo / derecho.

Para desactivar la función: toque **🔘** / **🔘**.
Las zonas de cocción funcionan de forma independiente.

7.6 Hob²Hood

Es una función automática avanzada que conecta la placa de cocción a una campana especial. La placa de cocción y la campana tienen un comunicador de señales infrarrojas. La velocidad del ventilador se determina automáticamente según el ajuste del modo que se usa y la temperatura del utensilio de cocina más caliente en la placa de cocción. También puede operar manualmente el ventilador usando la placa de cocción.



Para la mayoría de las campanas, el sistema remoto se entrega desactivado de origen. Actívalo antes de usar la función. Para más información, consulte el manual de instrucciones de la campana.

Utilización automática de la función

Para utilizar la función automáticamente, ajuste el modo automático en H1 - H6. La placa de cocción se ajusta originalmente en H5. La campana extractora reacciona cada vez que se utiliza la placa. La placa de cocción reconoce automáticamente la temperatura del utensilio de cocina y ajusta la velocidad del ventilador.

Modos automáticos

	Luz automática	Hervir ¹⁾	Freír ²⁾
Modo H0	Apagado	Apagado	Apagado
Modo H1	Encendido	Apagado	Apagado
Modo H2 ³⁾	Encendido	Velocidad del ventilador 1	Velocidad del ventilador 1
Modo H3	Encendido	Apagado	Velocidad del ventilador 1
Modo H4	Encendido	Velocidad del ventilador 1	Velocidad del ventilador 1
Modo H5	Encendido	Velocidad del ventilador 1	Velocidad del ventilador 2
Modo H6	Encendido	Velocidad del ventilador 2	Velocidad del ventilador 3

1) La placa detecta el proceso de ebullición y activa la velocidad del ventilador según el modo automático.

2) La placa detecta el proceso de fritura y activa la velocidad del ventilador según el modo automático.

3) Este modo activa el ventilador y la luz. No depende de la temperatura.

Cambio del modo automático

1. Apague la placa de cocción.
2. Pulse durante 3 segundos. La pantalla se enciende y se apaga.

3. Pulse durante 3 segundos.
4. Pulse varias veces hasta que h se encienda.
5. Pulse en el temporizador para seleccionar un modo automático.



Para utilizar la campana de extracción directamente en el panel de la campana de extracción, desactive el modo automático de la función.



Cuando termine de cocinar y apague la placa de cocción, el ventilador de la campana puede seguir funcionando durante un poco de tiempo. Tras ese tiempo, el sistema desactiva el ventilador automáticamente y evita la activación accidental del ventilador durante los siguientes 30 segundos.

Funcionamiento manual de la velocidad del ventilador

También puede operar la función manualmente. Para hacerlo, pulse cuando la placa de cocción esté activa. Esto desactiva el funcionamiento automático de la función y permite modificar manualmente la velocidad del ventilador. Al pulsar , se incrementa en un nivel la velocidad del ventilador. Cuando alcance un nivel intensivo y vuelva a pulsar , se ajustará la velocidad del ventilador a 0 y se apagará. Pulse para volver a poner en marcha el ventilador a velocidad 1.



Para activar el funcionamiento automático, apague la placa de cocción y vuelva a encenderla.

Activación de la luz

La placa se puede encender automáticamente cuando se activa la placa. Para ello, ajuste el modo automático en H1 - H6.



La luz de la campana extractora se desactiva 2 minutos después de apagar la placa de cocción.

8. CONSEJOS

ADVERTENCIA!

Consulte los capítulos sobre seguridad.

8.1 Utensilios de cocina



En las zonas de cocción por inducción, un campo electromagnético fuerte crea un calor muy rápido en los utensilios de cocina.

Utilice las zonas de cocción por inducción con los utensilios de cocina adecuados.

- La base de los recipientes debe ser lo más gruesa y plana posible.
- Asegúrese de que las bases de los utensilios están limpias y secas antes de colocarlas sobre la placa de cocción.
- Para evitar arañazos, no deslice ni frote la olla sobre el vidrio de cerámica.

Material del utensilio de cocina

- **correcto:** hierro fundido, acero, acero esmaltado y acero inoxidable con bases formadas por varias capas (indicados por el fabricante como aptos para inducción).
- **incorrecto:** aluminio, cobre, latón, cristal, cerámica, porcelana.

El utensilio de cocina es adecuado para cocinar con inducción si:

- el agua hierve muy rápido en una zona con el ajuste de calor máximo.
- un imán se coloca en la base del utensilio de cocina.

Dimensiones del utensilio de cocina

- Las zonas de cocción por inducción se adaptan automáticamente al tamaño de la base de los utensilios de cocina.
- La eficacia de la zona de cocción depende del diámetro del utensilio. Un utensilio de cocina con un diámetro inferior al mínimo

solo recibe una parte de la potencia generada por la zona de cocción.

- Por razones de seguridad y resultados de cocción óptimos, no utilice utensilios de cocina mayores que los indicados en la "Especificación de las zonas de cocción". Evite mantener los utensilios de cocina cerca del panel de control durante la sesión de cocción. Esto puede afectar al funcionamiento del panel de control o activar accidentalmente las funciones de la placa.



Consulte "Datos técnicos".

8.2 Ruidos durante la utilización

Es posible que escuche los ruidos siguientes:

- crujido: el utensilio de cocina está fabricado con distintos tipos de materiales (construcción por capas).
- silbido: está utilizando una zona de cocción con muy elevado nivel de potencia y con utensilios de cocina cuya base está hecha de distintos materiales (construcción por capas).
- zumbido: el nivel de calor utilizado es alto.
- chasquido: se produce una conmutación eléctrica.
- siseo, zumbido: el ventilador está en funcionamiento.

Estos ruidos son normales y no indican fallo alguno.

8.3 Öko Timer (Temporizador Eco)

Con el fin de ahorrar energía, la resistencia de la zona de cocción se apaga antes de que suene la señal del temporizador de cuenta atrás. La diferencia en el tiempo de utilización depende de la temperatura de calentamiento y de la duración de la cocción.

8.4 Ejemplos de aplicaciones de cocina

La relación entre el ajuste de temperatura y el consumo de potencia de la zona de cocción no es lineal. Cuando se aumenta el ajuste de temperatura, no es proporcional al aumento del consumo de potencia. Significa

que una zona de cocción con el ajuste de temperatura medio usa menos de la mitad de su potencia.



Los datos de la tabla son valores orientativos.

Ajuste de temperatura	Usar para:	Tiempo (min)	Consejos
1	Mantener calientes los alimentos.	según sea necesario	Tapar los utensilios de cocina.
1 - 2	Salsa holandesa, fundir: mantequilla, chocolate o gelatina.	5 - 25	Mezcla de vez en cuando.
1 - 2	Solidificar: tortillas esponjosas, huevos al plato.	10 - 40	Cocina el plato con una tapa.
2 - 3	Arroces y platos cocinados con leche, calentar comidas preparadas.	25 - 50	Añadir al menos el doble de líquido que de arroz; los platos lácteos deben removerse a media cocción.
3 - 4	Verduras al vapor, pescado, carne.	20 - 45	Añada un par de cucharadas de líquido.
4 - 5	Patatas al vapor.	20 - 60	Utilice como máximo ¼ l de agua para 750 g de patatas.
4 - 5	Cocinar grandes cantidades de alimentos, estofados y sopas.	60 - 150	Hasta 3 l de líquido más ingredientes.
6 - 7	Fritura ligera: escalopes, cordon bleu de ternera, chuletas, hamburguesas, salchichas, hígado, rebozados, huevos, tortitas, rosquillas.	según sea necesario	Déle la vuelta a media cocción.
7 - 8	Fritura fuerte: hash browns, filetes de lomo, bistecs.	5 - 15	Déle la vuelta a media cocción.
9	Hervir agua, cocer pasta, dorar carne (gulash, asado), patatas fritas.		
P	Hervir grandes cantidades de agua. PowerBoost está activado.		

8.5 Consejos para Hob²Hood

Cuando utilice la placa de cocción con la función:

- Proteja el panel de la campana de la luz solar directa.
- No encienda la luz halógena del panel de la campana.
- No cubra el panel de control de la placa de cocción.
- No interrumpa la señal entre la placa de cocción y la campana (por ejemplo, con la

mano, algún mango o un utensilio alto).

Consulte la imagen.

La imagen de la campana que se muestra a continuación es solo para fines ilustrativos.

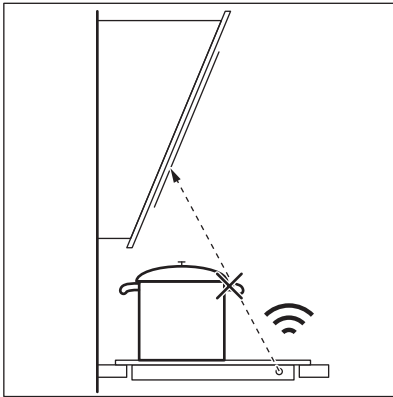

Otros aparatos controlados a distancia pueden bloquear la señal. No utilices ningún otro aparato cerca de la placa mientras Hob²Hood esté activado.

Campanas extractoras con la función Hob²Hood

Para encontrar toda la gama de campanas extractoras que usan esta función, consulte nuestro sitio web del consumidor. Las campanas extractoras AEG que usan esta función deben tener el símbolo .

9. MANTENIMIENTO Y LIMPIEZA



ADVERTENCIA!

Consulte los capítulos sobre seguridad.

9.1 Información general

- Limpie la placa después de cada uso.
- Utilice siempre recipientes cuya base esté limpia.
- Los arañazos o las marcas oscuras en la superficie no afectan al funcionamiento de la placa.
- Utilice un limpiador especial para la superficie de la placa.
- Utilice un rascador especial para el cristal.

9.2 Limpieza de la placa de cocción

- **Retirar inmediatamente:** plástico derretido, película de plástico, sal, azúcar

y alimentos con azúcar; de lo contrario, la suciedad puede dañar la placa. Tenga cuidado para evitar quemaduras. Utilice un rascador especial sobre la superficie del cristal formando un ángulo agudo y arrastre la hoja para eliminar la suciedad.

- **Retirar cuando la placa esté lo suficientemente fría:** marcas de cal, marcas de agua, manchas de grasa o decoloración metálica brillante. Limpie la placa de cocción con un paño suave humedecido con agua y detergente no abrasivo. Después de limpiar, seque la placa de cocción con un paño suave.
- **Eliminar la decoloración metálica brillante:** usar una solución de agua con vinagre y limpiar la superficie de vidrio con un paño.

10. SOLUCIÓN DE PROBLEMAS





ADVERTENCIA!

Consulte los capítulos sobre seguridad.

10.1 Qué hacer si...

Problema	Posible causa	Solución
La placa no se enciende o no funciona.	La placa no está conectada a un suministro eléctrico o está mal conectada.	Compruebe si la placa se ha conectado correctamente a la red eléctrica.
	Ha saltado el fusible.	Asegúrese de que el fusible es la causa del fallo de funcionamiento. Si el fusible se funde repetidamente, consulte a un electricista cualificado.
	No ha ajustado la temperatura antes de que transcurran 60 segundos.	Vuelva a encender la placa y ajuste el nivel de temperatura en menos de 60 segundos.
	Ha pulsado 2 o más sensores al mismo tiempo.	Toque solo un sensor.
	Pausa está en funcionamiento.	Consulte "Uso diario".
Se oye un pitido constante.	Hay agua o grasa en el panel de control.	Limpie el panel de control.
	La conexión eléctrica no es correcta.	Desconecte la placa de cocción de la red eléctrica. Pida a un electricista cualificado que compruebe la instalación.
No puede seleccionar el nivel de calor máximo de una de las zonas de cocción.	Las otras zonas consumen la potencia máxima disponible. La placa funciona correctamente.	Reduzca la temperatura de las otras zonas de cocción conectadas a la misma fase. Consulte "Gestión de energía".
Se emite una señal acústica y la placa se apaga. Se emite una señal acústica cuando la placa se apaga.	Ha colocado uno o varios sensores.	Retire el objeto de los sensores.
La placa se apaga.	Ha colocado algo sobre el sensor ①.	Retire el objeto del sensor.
El indicador de calor residual no se enciende.	La zona no está caliente porque ha funcionado poco tiempo o el sensor está dañado.	Si la zona ha funcionado el tiempo suficiente como para estar caliente, consulte con el centro de servicio autorizado.
	Puede estar utilizando un utensilio muy alto que bloquea la señal.	Utilice un utensilio más pequeño, cambie la zona de cocción o manipule manualmente la campana de cocción.
El panel de control está caliente al tacto.	El utensilio de cocina es demasiado grande o está colocado demasiado cerca del panel de control.	Coloque los utensilios de cocina grandes en las zonas traseras si es posible.
No hay ningún sonido al pulsar los sensores del panel.	Los sonidos están desactivados.	Active los sonidos. Consulte "Uso diario".
Se enciende el indicador sobre el símbolo  .	Dispositivo de seguridad para niños o Bloqueo está en funcionamiento.	Consulte "Uso diario".

Problema	Posible causa	Solución
La barra de control parpadea.	No hay ningún utensilio de cocina sobre la zona o la zona no está totalmente cubierta.	Coloque un utensilio que cubra totalmente la zona de cocción.
	El utensilio de cocina no es adecuado.	Utiliza utensilios de cocina adecuados para placas de inducción. Consulte "Consejos".
	El diámetro de la base del utensilio de cocina es demasiado pequeño para la zona.	Utilice el utensilio de cocina con las dimensiones adecuadas. Consulte "Datos técnicos".
 y un número se encienden.	Se ha producido un error en la placa.	Apague la placa y vuelva a encenderla después de 30 segundos. Si vuelve a aparecer  , desconecte la placa de cocción de la red eléctrica. Espere 30 segundos antes de volver a conectar la placa. Si el problema continúa, póngase en contacto con el Centro de servicio técnico.

10.2 Si no encuentra una solución...

Si no logra subsanar el problema, póngase en contacto con su distribuidor o un centro de servicio técnico. Facilite los datos de la placa de características. Asegúrese de que manipula la placa correctamente. De lo

contrario, el técnico de servicio o el distribuidor facturarán la reparación efectuada, incluso durante el período de garantía. La información sobre el período de garantía y los centros de servicio autorizados figuran en el folleto de garantía.

11. DATOS TÉCNICOS

11.1 Placa de datos técnicos

Modelo IKE85753FB
 Tipo 62 D5A 01 AA
 Inducción 7.2 kW
 N° serie:
 AEG

Número de producto (PNC) 949 597 907 00
 220 - 240 V / 400 V 2N 50 Hz
 Fabricado en: Alemania
 7.2 kW



11.2 Especificaciones de la zona de cocción

Zona de cocción	Potencia nominal (ajuste de calor máx.) [W]	PowerBoost [W]	PowerBoost duración máxima [min]	Diámetro del utensilio de cocina [mm]
Parte del. izq.	2300	3200	10	125 - 180
Parte tras. izq.	2300	3200	10	125 - 210
Parte del. central	2300	3200	10	125 - 210

Zona de cocción	Potencia nominal (ajuste de calor máx.) [W]	PowerBoost [W]	PowerBoost duración máxima [min]	Diámetro del utensilio de cocina [mm]
Parte del. der.	2300	3200	10	125 - 180
Parte tras. der.	2300	3200	10	125 - 210

La potencia de las zonas de cocción puede variar ligeramente de los datos de la tabla. Cambia con el material y las medidas del utensilio.

Para obtener unos resultados de cocción óptimos, utilice recipientes de diámetro inferior al indicado en la tabla.

12. EFICACIA ENERGÉTICA

12.1 Información del producto*

Identificación del modelo	IKE85753FB	
Tipo de placa	Placa empotrada	
Número de zonas de cocción	5	
Tecnología de calentamiento	Inducción	
Diámetro de las zonas de cocción circulares (Ø)	Parte del. central	21,0 cm
Largo (L) y ancho (A) de la zona de cocción no circular	Parte del. izq.	L 22,3 cm A 22,0 cm
Largo (L) y ancho (A) de la zona de cocción no circular	Parte tras. izq.	L 22,3 cm A 22,0 cm
Largo (L) y ancho (A) de la zona de cocción no circular	Parte del. der.	L 22,3 cm A 22,0 cm
Largo (L) y ancho (A) de la zona de cocción no circular	Parte tras. der.	L 22,3 cm A 22,0 cm
Consumo energético por zona de cocción (EC electric cooking)	Parte del. izq.	179,6 Wh/kg
	Parte tras. izq.	189,1 Wh/kg
	Parte del. central	189,1 Wh/kg
	Parte del. der.	187,3 Wh/kg
	Parte tras. der.	189,1 Wh/kg
Consumo energético de la placa (EC electric hob)	186,8 Wh/kg	

* Para la Unión Europea según el Reglamento de la UE 66/2014. Para Bielorrusia, de conformidad con la STB 2477-2017, Anexo A. Para Ucrania, de conformidad con la 742/2019.

IEC / EN 60350-2 - Aparatos electrodomésticos de cocción - Parte 2:
Placas: Métodos de medición del rendimiento

Las mediciones de energía referidas al área de cocción se identifican mediante las marcas de las zonas de cocción respectivas.

12.2 Ahorro de energía

Estos consejos la ayudarán a ahorrar energía al cocinar cada día.

- Cuando caliente agua, utilice solo la cantidad que necesite.

- En la medida de lo posible, cocine siempre con los utensilios de cocina tapados.
 - Coloque el utensilio de cocina sobre la zona de cocción antes de encenderla.
 - Coloque los utensilios de cocina pequeños en zonas de cocción pequeñas.
- Coloque el utensilio de cocina directamente en el centro de la zona de cocción.
 - Utilice el calor residual para mantener calientes los alimentos o derretirlos.

13. ASPECTOS MEDIOAMBIENTALES

Recicle los materiales con el símbolo . Coloque el material de embalaje en los contenedores adecuados para su reciclaje. Ayude a proteger el medio ambiente y la salud pública, así como a reciclar residuos de aparatos eléctricos y electrónicos. No

deseche los aparatos marcados con el símbolo  junto con los residuos domésticos. Lleve el producto a su centro de reciclaje local o póngase en contacto con su oficina municipal.

ДЛЯ ВІДМІННИХ РЕЗУЛЬТАТІВ

Дякуємо, що вибрали цей виріб AEG. Ми створили його для бездоганної роботи протягом багатьох років, за інноваційними технологіями, які допомагають робити життя простішим — такі властивості можна й не знайти у звичайних приладах.

Приділіть декілька хвилин, щоби прочитати відомості, які допоможуть використовувати його максимально ефективно.

Відвідайте наш веб-сайт, щоб:



Отримати поради з використання, брошури, інструкції з усунення несправностей, інформацію щодо сервісу та ремонту:

www.aeg.com/support



Зареєструвати свій продукт для кращого обслуговування:

www.registeraeg.com



Придбати аксесуари, витратні матеріали й оригінальні запчастини для вашого приладу:

www.aeg.com/shop

ДОПОМОГА КЛІЄНТАМ ТА ОБСЛУГОВУВАННЯ

Використовуйте лише оригінальні запасні частини.

Звертаючись до нашого авторизованого сервісного центру, необхідно мати таку інформацію: модель, номер виробу, серійний номер.

Інформацію можна знайти на таблиці з технічними даними.

 Попередження / Важлива інформація про безпеку

 Загальна інформація та рекомендації

 Інформація щодо захисту навколишнього середовища

Може змінитися без оповіщення.

ЗМІСТ

1. ІНФОРМАЦІЯ З ТЕХНІКИ БЕЗПЕКИ.....	280
2. ІНСТРУКЦІЇ З ТЕХНІКИ БЕЗПЕКИ.....	282
3. ВСТАНОВЛЕННЯ.....	285
4. ОПИС ВИРОБУ.....	286
5. ПЕРЕД ПЕРШИМ ВИКОРИСТАННЯМ.....	288
6. ЩОДЕННЕ ВИКОРИСТАННЯ.....	288
7. ДОДАТКОВІ ФУНКЦІЇ.....	291
8. ПОРАДИ І РЕКОМЕНДАЦІЇ.....	294
9. ДОГЛЯД І ОЧИЩЕННЯ.....	296
10. УСУНЕННЯ ПРОБЛЕМ.....	296
11. ТЕХНІЧНІ ДАНІ.....	298
12. ЕНЕРГОЕФЕКТИВНІСТЬ.....	299
13. ОХОРОНА ДОВКІЛЛЯ.....	300

1. ⚠ ІНФОРМАЦІЯ З ТЕХНІКИ БЕЗПЕКИ

Перед установкою та експлуатацією приладу слід уважно прочитати інструкцію користувача. Виробник не несе відповідальності за травми або збитки через неправильне встановлення або використання. Інструкції з експлуатації слід зберігати в безпечному і доступному місці з метою користування в майбутньому.

1.1 Безпека дітей і вразливих осіб

- Діти від 8 років та особи з обмеженими фізичними, сенсорними або психічними можливостями чи недостатнім досвідом і знаннями можуть користуватися цим приладом лише під наглядом, або за умови попереднього отримання інструкцій з безпечного користування приладом та розуміння пов'язаних з цим ризиків. Діти до 8 років та особи з важкою та комплексною непрацездатністю можуть перебувати поблизу приладу лише за умови, якщо знаходяться під безперервним спостереженням.
- Слідкуйте за тим, аби діти не бавилися із цим приладом.
- Тримайте усі пакувальні матеріали подалі від дітей та утилізуйте їх належним чином.
- **ПОПЕРЕДЖЕННЯ:** Не дозволяйте дітям та домашнім тваринам знаходитися поблизу приладу під час його роботи або охолодження. При роботі відкриті елементи сильно нагріваються.
- Якщо прилад оснащено засобами захисту від доступу дітей, їх необхідно активувати.
- Чищення або обслуговування приладу дітьми дозволяється лише під наглядом.

1.2 Загальна безпека

- Цей прилад призначено виключно для приготування їжі.
- Цей прилад призначений для використання в домашніх умовах у приміщенні.

- Цей прилад можна використовувати в офісах, готельних номерах, напів-готелях, приміщеннях для фермерського туризму та інших подібних приміщеннях, де застосування цього приладу не перевищує (середній) рівень побутового користування.
- **ПОПЕРЕДЖЕННЯ:** Прилад і його відкриті поверхні нагріваються під час використання. Необхідно поводитись обережно, щоб не торкатися нагрівальних елементів.
- **ПОПЕРЕДЖЕННЯ:** Готування без нагляду на варильній поверхні з використанням жиру чи олії може спричинити пожежу.
- Ніколи не використовуйте воду для гасіння вогню під час готування. Вимкніть прилад і накрийте полум'я, наприклад, протипожежним покривалом або кришкою.
- **ПОПЕРЕДЖЕННЯ:** Прилад не повинен бути підключеним через зовнішній перемикач, наприклад таймер, або підключений до мережі, що регулярно вмикається та вимикається службовим пристроєм.
- **ОБЕРЕЖНО:** Необхідно стежити за процесом готування. Необхідно безперервно стежити за короткотривалим процесом готування.
- **ПОПЕРЕДЖЕННЯ:** Небезпека займання: Не зберігайте речі на поверхнях для готування.
- Не можна класти на прилад металеві предмети, наприклад, ножі, виделки, ложки та кришки, оскільки вони можуть нагрітись.
- Не користуйтеся приладом, доки його не буде встановлено у вбудовану конструкцію.
- Не використовуйте пароочищувач для очищення приладу.
- Після користування елементом варильної поверхні вимкніть його за допомогою відповідної ручки. Не покладайтеся на детектор деко.
- Якщо склокерамічна/скляна поверхня трісне, вимкніть прилад та від'єднайте його від мережі живлення. Якщо

прилад підключено до мережі живлення безпосередньо через розподільну коробку, вийміть запобіжник, щоб відключити прилад від джерела живлення. У будь-якому випадку, зверніться до авторизованого сервісного центру.

- Задля уникнення небезпеки в разі пошкодження електричного кабелю його заміну має здійснювати виробник, представник авторизованого сервісного центру або інша кваліфікована особа.
- **ПОПЕРЕДЖЕННЯ:** Використовуйте лише запобіжники варильної поверхні, розроблені виробником пристрою для приготування, визнані придатними до використання відповідно до інструкцій із експлуатації від виробника або вбудовані у пристрій. Використання неналежних запобіжників може призвести до нещасних випадків.

2. ІНСТРУКЦІЇ З ТЕХНІКИ БЕЗПЕКИ

2.1 Встановлення



ПОПЕРЕДЖЕННЯ!

Встановлювати цей прилад повинен лише кваліфікований фахівець.



ПОПЕРЕДЖЕННЯ!

Існує ризик травмування або пошкодження приладу.

- Повністю зніміть упаковку.
- Не встановлюйте й не використовуйте пошкоджений прилад.
- Дотримуйтеся інструкцій зі встановлення, що постачаються разом із приладом.
- Дотримуйтеся вимог щодо мінімальної відстані до інших приладів чи предметів.
- Будьте обережні під час переміщення приладу, оскільки він важкий. Використовуйте захисні рукавички та взуття, що постачається в комплекті.
- Захистіть зрізи за допомогою ущільнювального матеріалу, щоб запобігти проникненню вологи, яка викликає набухання.
- Захистіть дно приладу від пари та вологи.
- Не встановлюйте прилад біля дверей або під вікном. Це допоможе запобігти падінню гарячого посуду з приладу під час відчинення дверей чи вікна.
- На дні кожного приладу знаходяться охолоджувальні вентилятори.
- Якщо прилад встановлено над шухлядою, дотримуйтеся вказаних нижче правил.
 - Не зберігайте невеликі шматки або аркуші паперу, які можуть потрапити всередину, оскільки вони можуть пошкодити охолоджувальні вентилятори або негативного вплинути на систему охолодження.
 - Слідкуйте за тим, щоб між дном приладу та речами, що зберігаються в шухляді, залишалось щонайменше 2 см.
- Зніміть розділювальні панелі, встановлені в шафі під приладом.

2.2 Під'єднання до електромережі



ПОПЕРЕДЖЕННЯ!

Існує ризик займання та ураження електричним струмом.

- Усі електричні з'єднання мають виконуватися кваліфікованим електриком.
- Прилад повинен бути заземленим.
- Перш ніж виконувати будь-які операції, переконайтеся, що прилад від'єднано від електромережі.
- Переконайтеся в тому, що параметри на таблиці з технічними даними сумісні з електричними параметрами електроживлення від мережі.
- Переконайтеся, що прилад встановлено правильно. Незакріплений або невідповідний кабель живлення або штепсель (якщо є) можуть призвести до нагрівання роз'ємів.
- Використовуйте відповідний кабель живлення.
- Не допускайте заплутування кабелю живлення.
- Переконайтеся, що встановлено захист від ураження електричним струмом.
- Використовуйте на кабелі кабельний затискач.
- Під час підключення приладу до розетки переконайтеся, що кабель живлення або штепсель (якщо є) не торкаються гарячого приладу або посуду.
- Не використовуйте розгалужувачі, перехідники й подовжувачі.
- Стежте за тим, щоби не пошкодити штепсельну вилку (якщо є) або кабель живлення. Для заміни пошкодженого кабелю треба звернутися до нашого авторизованого сервісного центру або до електрика.
- Елементи захисту від ураження електричним струмом та ізоляція мають бути закріплені так, аби їх не можна було зняти без спеціального інструмента.
- Вставляйте штепсельну вилку в розетку електроживлення лише після закінчення установки. Переконайтеся, що після установки є вільний доступ до розетки електроживлення.

- Не вставляйте вилку в розетку, яка ненадійно закріплена.
- Не тягніть за кабель живлення, щоб відключити прилад з мережі. Завжди вимикайте, витягаючи штепсельну вилку.
- Використовуйте лише належні ізолюючі пристрої, а саме: лінійні роз'єднувачі, запобіжники (гвинтові запобіжники слід викрутити з патрона), реле захисту від замикання на землю та контактори.
- Електрообладнання має бути оснащеним ізолюючим пристроєм для повного відключення від електромережі. Зазор між контактами ізолюючого пристрою має становити не менше 3 мм.

2.3 Користування



ПОПЕРЕДЖЕННЯ!

Існує небезпека травмування, опіків і ураження електричним струмом.

- Не змінюйте технічні специфікації цього приладу.
- Перед першим використанням зніміть всю упаковку, маркування та захисну плівку (якщо застосовно).
- Переконайтеся в тому, що вентиляційні отвори не заблоковано.
- Під час роботи приладу не залишайте його без нагляду.
- Вимикайте зону готування після кожного використання.
- Не кладіть столові прибори або кришки каструль на конфорки. Вони можуть нагрітися.
- Не працюйте з приладом, якщо ваші руки мокрі або якщо він контактує з водою.
- Не використовуйте прилад як робочу поверхню або як поверхню для зберігання речей.
- Якщо на поверхні приладу з'явилися тріщини, негайно від'єднайте його від електромережі. Це дозволить запобігти враженню електричним струмом.
- Користувачі з кардіостимуляторами мають дотримуватися мінімальної відстані 30 см від індукційних зон приготування під час роботи приладу.

- Коли ви кладете продукти в гарячу олію, вона може бризкати.

ПОПЕРЕДЖЕННЯ!

Існує небезпека пожежі та опіків

- При нагріванні жирів і олії можливе вивільнення легкозаймистих парів. Готуючи з використанням жирів та олії, тримайте їх осторонь від відкритого вогню або гарячих предметів.
- У результаті вивільнення парів при нагріванні жирів та олії до дуже високої температури можливе їх самозаймання.
- Повторне використання олії, що містить залишки їжі, може спричинити пожежу за температури нижче тієї, при якій ця олія застосовувалася при першому приготуванні їжі.
- Не кладіть усередину приладу, поряд із ним або на нього легкозаймисті речовини чи предмети, змочені в легкозаймистих речовинах.

ПОПЕРЕДЖЕННЯ!

Існує ризик пошкодження приладу.

- Не тримайте гарячий посуд на панелі керування.
- Не кладіть кришку гарячої каструлі на скляну варильну поверхню.
- Не допускайте, щоб посуд грівся, коли в ньому немає рідини.
- Будьте обережні, щоб не допускати падіння предметів чи посуду на прилад. Поверхня може бути пошкоджена.
- Не вмикайте зони варіння, якщо посуд порожній або відсутній.
- Не кладіть алюмінієву фольгу на прилад.
- Кухонний посуд із чавуну або з пошкодженим дном може подрпати скло/склокераміку. Завжди піднімайте ці предмети, коли потрібно їх перемістити на варильній поверхні.

2.4 Догляд і очищення

- Регулярно очищуйте прилад, щоб запобігти пошкодженню матеріалу поверхні.

- Перед чищення вимкніть прилад і дайте йому охолонути.
- Не застосовуйте водяні розпилювачі або пару для чищення.
- Протріть прилад вологою м'якою ганчіркою. Застосовуйте лише нейтральні миючі засоби. Не використовуйте абразивні засоби, розчистки серветки для очищення, розчинники або металеві предмети.

2.5 Сервіс

- Для ремонту приладу звертайтеся до авторизованого сервісного центру. Використовуйте лише оригінальні запасні частини.
- Стосовно ламп всередині цього виробу та запасних ламп, що продаються окремо: Ці лампи призначені для використання у побутових приладах з екстремальними фізичними умовами, такими як температура, вібрація, вологість, або призначені для надання інформації про стан роботи приладу. Вони не призначені для використання з іншою метою та не придатні для освітлення побутових приміщень.

2.6 Утилізація

ПОПЕРЕДЖЕННЯ!

Існує небезпека задушення.

- По інформацію з належної утилізації приладу зверніться до органів муніципальної влади.
- Від'єднайте прилад від електромережі.
- Відріжте кабель електричного живлення близько до приладу та утилізуйте його.

Цей продукт по вмісту небезпечних речовин відповідає вимогам Технічного регламенту обмеження використання деяких небезпечних речовин в електричному та електронному обладнанні (постанова Кабінета Міністрів України №139 від 10 березня 2017р.)

3. ВСТАНОВЛЕННЯ

⚠ ПОПЕРЕДЖЕННЯ!

Див. розділи з інформацією щодо техніки безпеки.

3.1 Перед встановленням

Перш ніж встановлювати варильну поверхню, запишіть наступну інформацію з таблички з технічними даними. Ця табличка розташована внизу варильної поверхні.

Серійний номер

3.2 Вбудовані варильні поверхні

Експлуатувати вбудовані варильні поверхні можна лише після правильного вбудовування у шафки та робочі поверхні, які підходять для цього і відповідають нормам.

3.3 З'єднувальний кабель

- Варильну поверхню оснащено з'єднувальним кабелем.
- Щоби замінити пошкоджений кабель живлення, використовуйте кабель типу: H05V2V2-F, який здатен витримувати температуру 90 °C чи вище. Діаметр

однієї жили має складати щонайменше 1,5 мм². Зверніться до місцевого сервісного центру. З'єднувальний кабель має замінюватися лише кваліфікованим електриком.

⚠ ПОПЕРЕДЖЕННЯ!

Усі підключення до електромережі має виконувати кваліфікований електрик.

⚠ УВАГА

Не просвердлюйте та не припаюйте кінці дротів. Це заборонено.

⚠ УВАГА

Не підключайте кабель без кінцевої кабельної муфти.

Двофазне підключення

1. Зніміть кінцеву кабельну муфту з чорного й коричневого дротів.
2. Зніміть ізоляцію з кінців коричневого й чорного кабелів.
3. Установіть нову кінцеву муфту дроту 1,5 мм² на спільний кінець кабелів (потрібен спеціальний інструмент).

Поперечний переріз кабелю 1,5 мм²

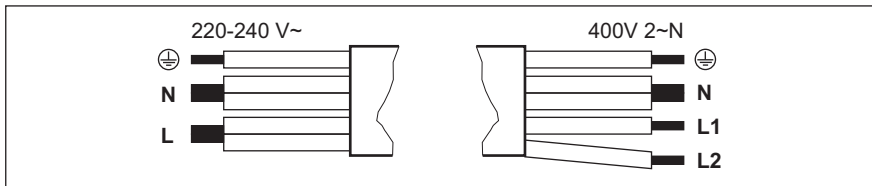

Однофазне підключення — 220–240 В~

Двофазне підключення — 400 В 2 ~ N

⊕	Зелений — жовтий	Зелений — жовтий	⊕
N	Синій і синій	Синій і синій	N
L	Чорний і коричневий	Чорний	L1
		Коричневий	L2

3.4 Збирання

Якщо варильна поверхня встановлюється під витяжкою, див. інструкції з монтажу витяжки, щоб дізнатися мінімальну відстань між приладами.

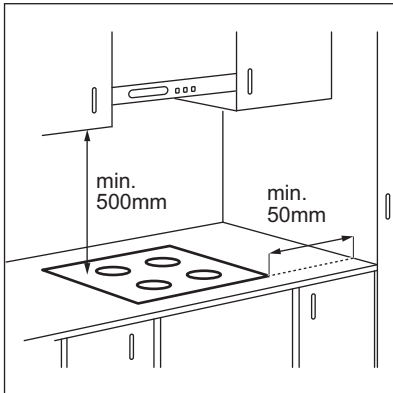

Якщо прилад встановлено над шухлядою, вентиляція варильної поверхні під час процесу готування може нагрівати речі, що зберігаються в шухляді.

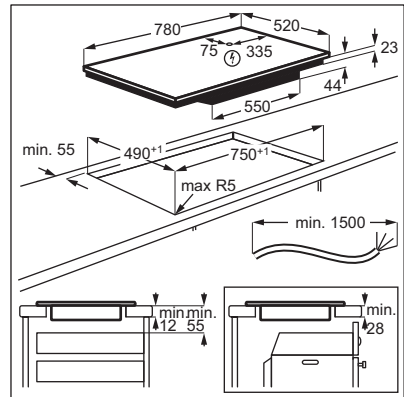

Знайдіть відео «Як встановити індукційну варильну поверхню AEG — Встановлення робочої поверхні», шляхом введення повної назви, зазначеної на малюнку нижче.

 www.youtube.com/electrolux
www.youtube.com/aeg

How to install your AEG
Induction Hob - Worktop installation



4. ОПИС ВИРОБУ

4.1 Оснащення варильної поверхні

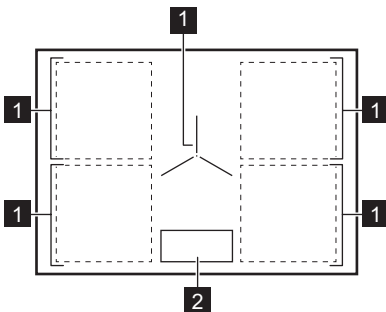

- 1 Індукційна зона нагрівання
- 2 Панель керування

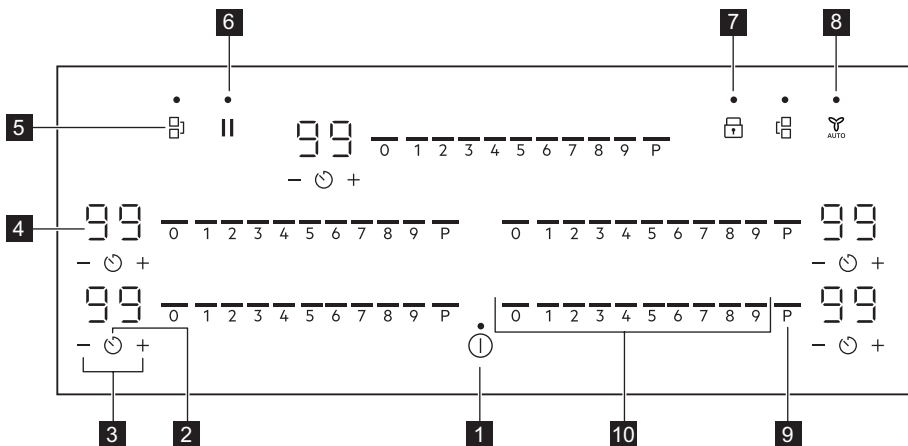

4.2 Структура панелі керування



Керування приладом здійснюється за допомогою сенсорних кнопок. Символи на дисплеї, індикатори та звукові сигнали вказують на активовані функції.

Сенсорна кнопка	Функція	Опис	
1	ⓘ	Увімк. / Вимк.	Увімкнення та вимкнення приладу.
2	🕒	Таймер	Щоб установити функцію.
3	+ / -	-	Збільшення або зменшення тривалості.
4	-	Дисплей таймера	Показує час у хвилинах.
5	⏸	Bridge	Увімкнення та вимкнення функції.
6	⏸	Пауза	Увімкнення та вимкнення функції.
7	🔒	Блокування / Захист від доступу дітей	Блокування та розблокування панелі керування.
8	👤 AUTO	Hob²Hood	Увімкнення та вимкнення ручного режиму функції.
9	P	PowerBoost	Увімкнення функції.
10	-	Панель керування	Установлення ступеня нагрівання.

4.3 Індикатори дисплея

Індикатор	Опис
	Виникла несправність.
	OptiHeat Control (3-ступеневий індикатор залишкового тепла): продовжити готування / підтримання теплим / залишкове тепло.

5. ПЕРЕД ПЕРШИМ ВИКОРИСТАННЯМ

ПОПЕРЕДЖЕННЯ!

Див. розділи з інформацією щодо техніки безпеки.

5.1 Обмеження потужності

Обмеження потужності визначає загальну потужність варильної поверхні, яка відповідає обмеженням запобіжників у будинку.

За промовчанням прилад встановлюється на найвищий можливий рівень потужності.



Щоб підвищити або зменшити рівень потужності, виконайте наведені нижче дії:

1. Вхід в меню > Налаштування користувача.



Див. розділ «Структура меню».

2. Натисніть і утримуйте  на передньому таймері, доки не з'явиться P.

3. Натисніть  /  на передньому таймері, щоб встановити рівень потужності.

Рівні потужності

Див. розділ «Технічні дані».

УВАГА

Переконайтеся в тому, що вибрана потужність відповідає потужності встановлених запобіжників.

- P72 — 7200 Вт
- P15 — 1500 Вт
- P20 — 2000 Вт
- P25 — 2500 Вт
- P30 — 3000 Вт
- P35 — 3500 Вт
- P40 — 4000 Вт
- P45 — 4500 Вт
- P50 — 5000 Вт
- P60 — 6000 Вт

6. ЩОДЕННЕ ВИКОРИСТАННЯ

ПОПЕРЕДЖЕННЯ!

Див. розділи з інформацією щодо техніки безпеки.

6.1 Увімкнення та вимкнення

Натисніть і утримуйте , щоб увімкнути або вимкнути варильну поверхню.

6.2 Виявлення посуду

Ця функція вказує на наявність посуду на варильній поверхні та вимикає зони готування, якщо під час процесу готування не виявлено посуду.

Якщо ви поставили посуд на зону готування перед вибором ступеня нагріву, на секторі керування з'явиться індикатор над 0.

Якщо ви тимчасово приберете посуд з увімкненої зони готування, індикатори над відповідним сектором керування почнуть блимати. Якщо ви не поставите посуд назад на активовану зону готування протягом 60 секунд, зона готування автоматично вимкнеться.

Щоби відновити готування, не забудьте знову поставити посуд на зону готування в межах зазначеного часу.

6.3 Користування зонами готування

Поставте посуд у центр обраної зони. Індукційні зони нагрівання автоматично пристосовуються до розміру дна посуду.

Ви можете готувати у великому посуді на двох зонах нагрівання одночасно. Посуд має накрити центри обох зон, але не виходити за позначки зони. Якщо посуд розташовано між двома центрами, функція Bridge не активується.

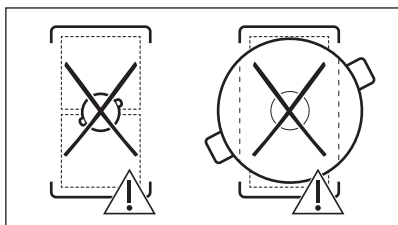
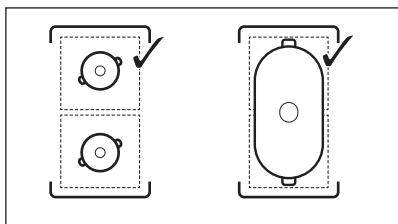

6.4 Ступені нагріву

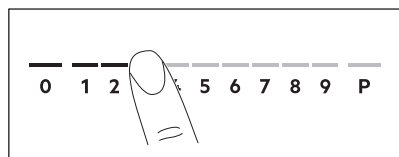

1. Натисніть потрібний ступінь нагрівання на секторі керування.

Індикатори над сектором керування з'являються відповідно вибраному ступеню нагрівання.

2. Щоби вимкнути зону готування, натисніть 0.

6.5 PowerBoost

Ця функція забезпечує індукційні зони нагрівання додатковою потужністю. Функцію можна ввімкнути для однієї індукційної зони нагрівання лише на обмежений період часу. Після цього індукційна зона нагрівання автоматично перемикається на найвищий ступінь нагрівання.



Див. розділ «Технічні дані».

Щоб увімкнути функцію для зони нагрівання: торкніться P.

Вимкнення функції: змініть ступінь нагрівання.

6.6 OptiHeat Control (3-ступеневий індикатор залишкового тепла)



ПОПЕРЕДЖЕННЯ!

☐ / ☐ / ☐ Поки світиться індикатор, залишається ризик отримання опіків від залишкового тепла.

Тепло для процесу готування їжі генерується індукційними зонами нагрівання безпосередньо в дні посуду. Склокераміка нагрівається від тепла посуду.

Індикатори ☐ / ☐ / ☐ з'являється, коли зона нагрівання гаряча. Вони показують рівень залишкового тепла для зон нагрівання, які використовуються в даний момент.

Також може з'явитися індикатор:

- для сусідніх зон нагрівання, навіть якщо ви їх не використовуєте,
- коли посуд стоїть на холодній зоні нагрівання,

- коли варильна поверхня вимкнена, але зона нагрівання ще гаряча.

Індикатор зникає, коли зона нагрівання охолоне.

6.7 Таймер

Таймер зворотного відліку часу

За допомогою цієї функції можна встановити час, упродовж якого зона нагрівання працюватиме протягом одного сеансу готування.

Встановіть ступінь нагрівання для відповідної зони готування, а потім налаштуйте функцію.



Не можна активувати цю функцію, коли працює функція Hob²Hood.

1. Натисніть . На дисплеї таймера з'являється 00.
2. Натисніть або , щоби встановити час (00-99 хвилин).
3. Натисніть , щоби запустити таймер, або зачекайте 3 секунди. Починається зворотний відлік часу таймера.

Щоби змінити час: виберіть зону готування за допомогою і натисніть або .

Щоб вимкнути функцію: виберіть зону готування за допомогою і натисніть . Час, що залишився, відраховується назад до значення 00.

Таймер завершить відлік, пролунає звуковий сигнал і почне блимати 00. Зона нагрівання вимикається. Натисніть будь-який символ, щоби вимкнути сигнал і блимання.

Таймер

Цю функцію можна використовувати, коли варильна поверхня вимкнена, а зони нагрівання не працюють. Індикатор ступеня нагріву показує 00.



Не можна активувати цю функцію, коли працює функція Hob²Hood.

1. Натисніть .
2. Натисніть або , щоби задати час. Таймер завершить відлік, пролунає звуковий сигнал і почне блимати 00. Натисніть будь-який символ, щоби вимкнути сигнал і блимання.

Щоби вимкнути функцію: натисніть і . Час, що залишився, відраховується назад до значення 00.

6.8 Управління потужністю

Якщо активні декілька зон, а споживана потужність перевищує можливості електромережі, ця функція розподіляє доступну потужність між усіма зонами готування (підключених до однієї фази). Варильна поверхня контролює налаштування підігріву для захисту запобіжників будинку.

- Зони готування згруповано за розташуванням і кількістю фаз у варильній поверхні. Кожна фаза витримує максимальне електричне навантаження. Якщо потужність варильної поверхні в межах однієї фази досягає максимально допустимого значення, потужність зон готування буде автоматично знижено.
- Пріоритет завжди надається налаштуванням ступеню нагрівання тієї зони готування, яку було обрано першою. Решту потужності буде розділено між іншими зонами готування відповідно до порядку їхнього вибирання.
- Для зон готування, які мають зменшену потужність, сектор керування блимає та показує максимально можливі ступені нагрівання.
- Зачекайте, доки показник на дисплеї не припинить блимати, або зменште ступінь нагрівання обраної зони готування. Зони готування і далі працюватимуть зі зниженою потужністю. За потреби змініть ступінь нагрівання зон готування вручну.

Можливі комбінації розподілу потужності між зонами готування зображено на ілюстрації.

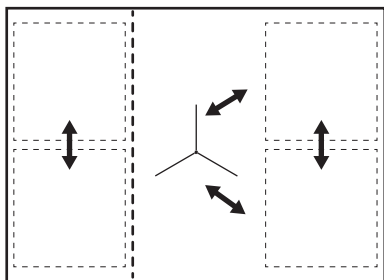

7.9 Структура меню

У таблиці показано базову структуру меню.

Налаштування користувача

Сим-вол	Налаштування	Можливі опції
b	Звук	Увімк. / Вимк. (—)
P	Обмеження потужності	15 - 72
H	Режим витяжки	0 - 6
E	Історія попереджень/помилки	Список останніх попереджень/помилки.

Щоб ввести налаштування користувача, натисніть і утримуйте протягом 3 секунд. Потім натисніть і утримуйте . Налаштування з'являються на таймері для лівих зон готування.

Навігація в меню: меню складається із символу налаштування та значення. На задньому таймері з'являється символ, а на передньому таймері — значення. Для переходу між налаштуваннями натисніть на передньому таймері. Щоби змінити значення налаштування, натисніть **+** або **—** на передньому таймері.

Щоби вийти з меню: натисніть .

OffSound Control

Звуки можна увімкнути/вимкнути в «Меню > Налаштування користувача».



Див. розділ «Структура меню».

Коли звукові сигнали вимкнено, ви однаково почуєте звуковий сигнал, коли:

- ви торкаєтесь .
- спрацює таймер,
- ви натискаєте неактивний символ.

7. ДОДАТКОВІ ФУНКЦІЇ

7.1 Автоматичне вимикання

Функція автоматично вимикає варильну поверхню у разі, якщо:

- усі зони готування деактивовано,
- ви не встановили жодного ступеня нагріву або швидкості вентилятора після увімкнення варильної поверхні,
- ви вилили або поклали щось на панель керування більш, ніж на 10 секунд (каструлю, ганчірку тощо). Лунає звуковий сигнал, і варильна поверхня вимикається. Зніміть предмет або очистьте панель керування.
- варильна поверхня занадто нагрілася (наприклад, це може статися після кипіння всієї води в каstrулі). Зачекайте, доки зона нагрівання

охолоне, перш ніж знову використовувати варильну поверхню.

- Ви не вимикаєте зону нагрівання й не змінюєте ступінь нагрівання. Через деякий час варильна поверхня вимикається.

Співвідношення між ступенем нагріву і часом, після якого прилад вимикається:

Ступені нагріву	Варильна поверхня вимикається через
1 - 2	6 годин
3 - 4	5 годин
5	4 години
6 - 9	1,5 години

7.2 Пауза

Ця функція налаштовує всі зони нагрівання, які працюють, на режим найнижчої температури.

Натисніть **||**, щоб увімкнути функцію. Ступінь нагріву знижується до 1.

Щоби вимкнути функцію, натисніть **||**. Засвітиться попереднє значення ступеня нагрівання.

7.3 Блокування

Можна заблокувати панель керування під час роботи варильної поверхні. Це запобігає випадковій зміні встановленого ступеня нагрівання.

Спочатку встановіть ступінь нагрівання.

Щоб увімкнути функцію: натисніть **⏏**.

Щоби вимкнути функцію: натисніть **⏏** ще раз.



Ця функція вимикається після вимкнення варильної поверхні.

7.4 Захист від доступу дітей

Ця функція запобігає випадковому вмиканню варильної поверхні.

Щоб увімкнути функцію: натисніть **⓪**. Не встановлюйте ступінь. Натисніть і

утримуйте **⏏** протягом 3 секунд, доки не з'явиться індикатор над символом.

Вимкніть варильну поверхню за допомогою **⓪**.



Функція залишається увімкненою після вимкнення варильної поверхні.

Індикатор над символом **⏏** світиться.

Щоби вимкнути функцію: натисніть **⓪**.

Не встановлюйте ступінь. Натисніть і

утримуйте **⏏** протягом 3 секунд, доки не зникне індикатор над символом. Вимкніть

варильну поверхню за допомогою **⓪**.

Готування з увімкненою функцією:

натисніть **⓪**, потім натисніть **⏏** і утримуйте протягом 3 секунд, доки індикатор над символом не зникне. Тепер можна керувати варильною поверхнею. Коли варильна поверхня вимикається за допомогою **⓪**, функція вмикається знову.

7.5 Bridge



Ця функція працює, лише коли каструля накриває центри двох зон. Додаткову інформацію щодо правильного розміщення посуду див. у розділі «Використання зон готування».

Ця функція поєднує дві зони готування, і вони працюють як одна зона готування.

Спочатку встановіть ступінь нагрівання для однієї зони готування.

Щоб увімкнути функцію для лівих/правих зон готування: торкніться **⏏** / **⏏**. Щоби встановити або змінити ступінь нагрівання, торкніться одного з лівих/правих сенсорів керування.

Щоб вимкнути функцію, торкніться **⏏** / **⏏**. Зони готування працюють незалежно.

7.6 Hob²Hood

Це сучасна автоматична функція, яка під'єднує варильну поверхню до спеціальної витяжки. Варильна поверхня та витяжка мають інфрачервоні приймачі. Швидкість вентилятора визначається автоматично залежно від обраного режиму та температури найгарячішого посуду на варильній поверхні. Можна також керувати вентилятором із варильної поверхні вручну.



Для більшості витяжок система дистанційного керування спочатку деактивована. Перш ніж використовувати функцію, увімкніть її. Для отримання додаткової інформації див. інструкцію з експлуатації витяжки.

Автоматичне керування функцією

Для автоматичного керування функцією налаштуйте автоматичний режим Н1 – Н6. Для варильної поверхні спочатку налаштовано режим Н5. Витяжка починає працювати, коли працює варильна поверхня. Варильна поверхня автоматично розпізнає температуру посуду та регулює швидкість вентилятора.

Автоматичні режими





	Автоматична підсвітка	Варка ¹⁾	Смаження ²⁾
Режим Н0	Вимк.	Вимк.	Вимк.
Режим Н1	Увімк.	Вимк.	Вимк.
Режим Н2 ³⁾	Увімк.	Швидкість вентилятора 1	Швидкість вентилятора 1
Режим Н3	Увімк.	Вимк.	Швидкість вентилятора 1
Режим Н4	Увімк.	Швидкість вентилятора 1	Швидкість вентилятора 1
Режим Н5	Увімк.	Швидкість вентилятора 1	Швидкість вентилятора 2
Режим Н6	Увімк.	Швидкість вентилятора 2	Швидкість вентилятора 3

1) Варильна поверхня розпізнає процес кипіння та налаштовує швидкість вентилятора відповідно до автоматичного режиму.

2) Варильна поверхня розпізнає процес смаження та налаштовує швидкість вентилятора відповідно до автоматичного режиму.

3) Цей режим активує вентилятор і підсвітку без урахування температури.

Зміна автоматичного режиму

1. Вимкніть варильну поверхню.
2. Натисніть  протягом 3 секунд. Дисплей засвітиться і згасне.
3. Натисніть  протягом 3 секунд.
4. Натисніть  кілька разів, доки не засвітиться **h**.
5. Натисніть  таймер, щоб вибрати автоматичний режим.



Для керування витяжкою безпосередньо на панелі витяжки вимкніть автоматичний режим функції.





Після завершення процесу приготування та вимкнення варильної поверхні вентилятор витяжки може продовжувати працювати протягом певного періоду часу. Після завершення цього часу система вимикає вентилятор автоматично та не дозволяє випадково ввімкнути вентилятор протягом наступних 30 секунд.

Керування швидкістю вентилятора вручну

Також можна керувати функцією вручну.

Для цього натисніть  коли варильна поверхня увімкнена. Це вимикає автоматичну роботу функції та дозволяє змінювати швидкість вентилятора вручну.

У разі натискання  швидкість вентилятора збільшується на один ступінь. Якщо вибрати інтенсивний рівень і

натиснути  ще раз, швидкість вентилятора налаштовується на значенні «0», тобто вентилятор витяжки вимикається. Для повторного запуску вентилятора зі швидкістю «1», натисніть .



Щоб увімкнути автоматичний режим роботи, вимкніть варильну поверхню та ввімкніть її знову.

Увімкнення світла

Можна налаштувати автоматичне увімкнення підсвітки щоразу під час активації варильної поверхні. Для цього налаштуйте автоматичний режим на Н1 – Н6.



Індикатор на витяжці вимикається через 2 хвилини після вимкнення варильної поверхні.

8. ПОРАДИ І РЕКОМЕНДАЦІЇ

ПОПЕРЕДЖЕННЯ!

Див. розділи з інформацією щодо техніки безпеки.

8.1 Посуд



Завдяки сильному електромагнітному полю індукційних зон нагрівання вміст посуду нагрівається дуже швидко.

Використовуйте відповідний посуд на індукційних зонах нагрівання.

- Дно посуду має бути товстим і рівним.
- Перш ніж ставити посуд на варильну поверхню, переконайтеся, що його дно чисте та сухе.
- Щоб уникнути подряпин, не слід пересовувати посуд по склокерамічній поверхні.

Матеріал посуду

- **рекомендовано:** чавун, сталь, емальована сталь, неіржавна сталь, посуд з багат шаровим дном (позначений як придатний виробником).
- **не рекомендовано:** алюміній, мідь, латунь, скло, кераміка, порцеляна.

Посуд є придатним для індукційної варильної поверхні, якщо:

- вода швидко закипає в посуді на зоні, для якої встановлено найвищий ступінь нагрівання;
- до дна посуду притягується магніт.

Розміри посуду

- Індукційні зони нагрівання автоматично пристосовуються до розміру дна посуду.
- Ефективність зони нагрівання залежить від діаметра посуду. Посуд з діаметром менше мінімального отримує лише частину енергії, що виробляється зоною нагрівання.
- З міркувань безпеки та для отримання оптимальних результатів готування не використовуйте посуд більшого розміру, ніж зазначено в розділі «Специфікації зон нагрівання». Не залишайте посуд

близько до панелі керування під час процесу готування. Це може вплинути на функціонування панелі керування або випадково активувати функції варильної поверхні.



Див. розділ «Технічні дані».

8.2 Шуми під час роботи

Якщо чути:

- потріскування: посуд виготовлено з різних матеріалів (складається з багатьох шарів).
- посвистування: увімкнено зону нагрівання на високому рівні потужності, а посуд виготовлено з різних матеріалів (складається з багатьох шарів).
- гудіння: встановлено високий рівень потужності.
- клацання: виконується вмикання або вимикання функцій.
- шипіння, шум: працює вентилятор.

Шуми є нормальними і не свідчать про несправність.

8.3 Їко Timer (Таймер еко)

З метою заощадження енергії нагрівальний елемент зони нагрівання вимикається раніше, ніж таймер зворотного відліку подасть звуковий сигнал. Ця різниця у часі залежить від встановленого значення ступеня нагріву та часу готування.

8.4 Приклади застосування

Співвідношення між ступенем нагрівання та споживанням електроенергії зоною нагрівання не є лінійним. Збільшення ступеня нагрівання не є пропорційним збільшенню споживання електроенергії. Це означає, що зона нагрівання з середнім ступенем нагрівання використовує менш ніж половину своєї потужності.



Дані в таблиці є орієнтовними.

Ступені нагріву	Використовуйте для:	Час (хв)	Поради
1	Підтримання готової страви теплою.	у разі необхідності	Накрийте посуд кришкою.
1 - 2	Голландський соус, розтоплення: масло, шоколад, желатину.	5 - 25	Час від часу перемішайте.
1 - 2	Замочити: збитих омлетів, запіканки з яєць.	10 - 40	Готуйте з кришкою.
2 - 3	Приготування рису та страв на основі молока, розігрівання готових страв.	25 - 50	Додайте до рису щонайменше вдвічі більше рідини, перемішайте молочні страви через половину часу готування.
3 - 4	Приготування овочів, риби, м'яса.	20 - 45	Додайте кілька столових ложок рідини.
4 - 5	Приготування картоплі на парі.	20 - 60	Використовуйте макс. ¼ л води на 750 г картоплі.
4 - 5	Готуйте більшу кількість їжі, тушкованих супів та супів.	60 - 150	До 3 л рідини плюс інгредієнти.
6 - 7	Легідне смаження: шніцелів, кордонблю, відбивних, фрикадельок, сардельок, печінки, борошняної підливки, яєць, омлетів, оладок.	у разі необхідності	перевіряйте по завершенні половини часу.
7 - 8	Інтенсивне смаження дерунів, філе, стейків.	5 - 15	перевіряйте по завершенні половини часу.
9	Кип'ятіння води, готування макаронів, обсмажування м'яса (гуляш, тушковане м'ясо), приготування картоплі фри.		
P	Кип'ятіння великої кількості води. PowerBoost увімкнено.		

8.5 Поради і рекомендації для Hob²Hood

Під час роботи варильної поверхні з функцією:

- Захищайте панель витяжки від прямих сонячних променів.
- Не освітлюйте панель витяжки галогеновою лампою.
- Не накривайте панель управління варильної поверхні.
- Не переривайте сигнал між варильною поверхнею та витяжкою (наприклад, рукою, ручкою посуду або високою каструлею). Див. малюнок.

Витяжка зображена нижче лише з метою ілюстрації.

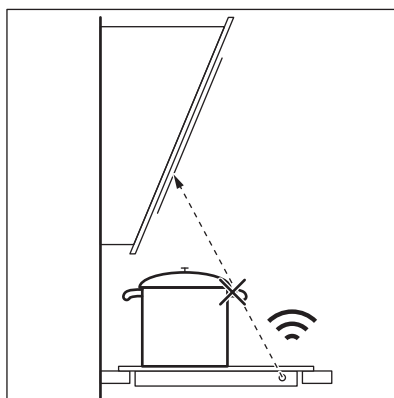



Інші прилади з дистанційним керуванням можуть блокувати сигнал. Не використовуйте такі прилади поблизу варильної поверхні під час роботи Hob²Hood.

Витяжки плит з Hob²Hood функцією

Щоб ознайомитися з повним асортиментом витяжок для плит, які працюють з цією

функцією, зверніться до нашого веб-сайту для користувачів. Витяжки для плит AEG, які підтримують цю функцію, повинні мати позначку .

9. ДОГЛЯД І ОЧИЩЕННЯ



ПОПЕРЕДЖЕННЯ!

Див. розділи з інформацією щодо техніки безпеки.

9.1 Загальна інформація

- Очищуйте варильну поверхню після кожного використання.
- Дно посуду, в якому ви готуєте, має бути завжди чистим.
- Подряпини або темні плями на поверхні не впливають на роботу варильної поверхні.
- Використовуйте спеціальний засіб для чищення, що підходить для цієї варильної поверхні.
- Використовуйте спеціальний шкребок для скла.

9.2 Чищення варильної поверхні

- **Негайно видаліть:** розплавлену пластмасу й полімерну плівку, соль,

цукор та залишки страв, що містять цукор, якщо цього не зробити, то забруднення може призвести до пошкодження варильної поверхні. Будьте обережні, щоб уникнути опіків. Використовуйте спеціальний шкребок для варильних поверхонь під гострим кутом до скляної поверхні і пересувайте лезо по поверхні.

- **Видаляйте, коли варильна поверхня достатньо охолоне:** вапняні та водяні розводи, плями жиру та блискуче металеве знебарвлення. Очищуйте поверхню вологою ганчіркою з нейтральним миючим засобом. Після чищення витріть поверхню м'якою тканиною.
- **Видалення блискучого металевого знебарвлення:** скористайтеся розчином води з оцтом та витріть скляну поверхню ганчіркою.



10. УСУНЕННЯ ПРОБЛЕМ





ПОПЕРЕДЖЕННЯ!

Див. розділи з інформацією щодо техніки безпеки.

10.1 Дії в разі виникнення проблем

Проблема	Можлива причина	Спосіб вирішення
Варильна поверхня не вмикається або не працює.	Варильну поверхню не під'єднано до мережі або під'єднано неправильно.	Перевірте, що варильну поверхню правильно під'єднано до мережі.
	Запобіжник перегорів.	Переконайтеся в тому, що запобіжник є причиною несправності. Якщо запобіжник перегорить ще раз, зверніться до кваліфікованого електрика.
	Ви не встановили ступінь нагрівання протягом 60 секунд.	Увімкніть варильну поверхню знову та встановіть ступінь нагрівання не пізніше ніж через 60 секунд.
	Ви торкнулися двох або більшої кількості сенсорних кнопок одночасно.	Торкніться лише однієї сенсорної кнопки.
	Працює Пауза.	Див. розділ «Щоденне користування».
	На панелі керування є плями води або жиру.	Очистіть панель керування.
Ви можете почути безперервний звуковий сигнал.	Неправильне підключення до електромережі.	Від'єднайте прилад від електромережі. Зверніться до кваліфікованого електрика, щоб перевірити встановлення.
Неможливо вибрати максимальний ступінь нагрівання для однієї із зон готування.	Інші зони споживають максимальну доступну потужність. Ваша варильна поверхня працює належним чином.	Зменште ступінь нагрівання інших зон готування, підключених до однієї фази. Див. розділ «Управління потужністю».
Лунає звуковий сигнал, і варильна поверхня вимикається. Коли варильна поверхня вимикається, лунає звуковий сигнал.	Ви щось поставили на одну або кілька сенсорних кнопок.	Заберіть предмет із сенсорних кнопок.
Варильна поверхня вимикається.	Ви поставили щось на сенсорну кнопку  .	Заберіть предмет із сенсорної кнопки.
Не вмикається індикатор залишкового тепла.	Зона не нагрівається, тому що працює недовго або датчик пошкоджено.	Якщо зона працювала достатньо, щоб нагрітися, зверніться до авторизованого сервісного центру.
	Ви використовуєте дуже високу каструлю, яка блокує сигнал.	Використовуйте меншу каструлю, змініть зону готування або керуйте витяжкою вручну.
Панель керування стане гарячою на дотик.	Посуд завеликий або ви розташували його занадто близько до панелі керування.	За можливості ставте великий посуд на задні зони нагрівання.
У разі торкання сенсорних кнопок на панелі управління немає жодного звуку.	Звукові сигнали деактивовано.	Активуйте звукові сигнали. Див. розділ «Щоденне користування».
Над символом  засвітиться індикатор.	Працює Захист від доступу дітей або Блокування.	Див. розділ «Щоденне користування».

Проблема	Можлива причина	Спосіб вирішення
Сектор керування блимає.	На зоні готування немає посуду або вона не повністю накрита.	Поставте посуд так, щоб він повністю накривав зону готування.
	Невідповідний посуд.	Використовуйте посуд, придатний для індукційних конфорок. Див. розділ «Поради та рекомендації».
	Діаметр дна посуду занадто малий для зони готування.	Користуйтеся посудом відповідного розміру. Див. розділ «Технічні дані».
 і відображається число.	Сталася помилка роботи варильної поверхні.	Вимкніть варильну поверхню та ввімкніть її знову через 30 секунд. Якщо  загоряється знову, від'єднайте варильну поверхню від електромережі. Через 30 секунд знову підключіть варильну поверхню. Якщо проблема не зникає, зверніться до авторизованого сервісного центру.

10.2 Якщо ви не можете знайти рішення...

Якщо ви не можете усунути проблему, зверніться до закладу, де ви придбали прилад, або до служби технічної підтримки. Повідомте інформацію з таблички з технічними даними. Переконайтеся, що ви правильно

користувались варильною поверхнею. Якщо ви неправильно користувалися приладом, візит майстра або дилера буде платним навіть у гарантійний період. Інформація про гарантійний період та авторизований сервісний центр вказані у гарантійному буклеті.

11. ТЕХНІЧНІ ДАНІ

11.1 Табличка з технічними даними

Модель IKE85753FB
Тип 62 D5A 01 AA
Індукція 7.2 кВт
Серійний номер
AEG

Номер виробу (PNC) 949 597 907 00
220–240 В / 400 В 2Н 50 Гц
Вироблено в: Німеччина
7.2 кВт

11.2 Специфікація зон готування

Зона готування	Номінальна потужність (макс. ступінь нагрівання) [Вт]	PowerBoost [Вт]	PowerBoost макс. тривалість [хв]	Діаметр посуду [мм]
Передня ліва	2300	3200	10	125 - 180

Зона готування	Номинальна потужність (макс. ступінь нагрівання) [Вт]	PowerBoost [Вт]	PowerBoost макс. тривалість [хв]	Діаметр посуду [мм]
Задня ліва	2300	3200	10	125 - 210
Середня передня	2300	3200	10	125 - 210
Передня права	2300	3200	10	125 - 180
Задня права	2300	3200	10	125 - 210

Потужність зон готування може дещо відрізнятись від значень, наведених у таблиці. Вона змінюється залежно від матеріалу та розмірів посуду.

Задля оптимальних результатів готування не використовуйте посуд, діаметр якого перевищує вказаний у таблиці.

12. ЕНЕРГОЕФЕКТИВНІСТЬ

12.1 Інформація про виріб*

Ідентифікатор моделі	IKE85753FB		
Тип варильної поверхні	Вбудована варильна поверхня		
Кількість зон для готування	5		
Технологія підігріву	Індукція		
Діаметр круглих зон для готування (Ø)	Середня передня	21,0 см	
Довжина (Д) та ширина (Ш) некруглої зони для готування	Передня ліва	Д 22,3 см Ш 22,0 см	
Довжина (Д) та ширина (Ш) некруглої зони для готування	Задня ліва	Д 22,3 см Ш 22,0 см	
Довжина (Д) та ширина (Ш) некруглої зони для готування	Передня права	Д 22,3 см Ш 22,0 см	
Довжина (Д) та ширина (Ш) некруглої зони для готування	Задня права	Д 22,3 см Ш 22,0 см	
Споживання електроенергії однією зоною для готування (EC electric cooking)	Передня ліва	179,6 Вт•год/кг	
	Задня ліва	189,1 Вт•год/кг	
	Середня передня	189,1 Вт•год/кг	
	Передня права	187,3 Вт•год/кг	
	Задня права	189,1 Вт•год/кг	
Споживання електроенергії варильною поверхнею (EC electric hob)	186,8 Вт•год/кг		

* Для Європейського Союзу відповідно до положень ЄС 66/2014. Для Білорусі — відповідно до СТБ 2477-2017, Додаток А. Для України — відповідно до 742/2019.

IEC / EN 60350-2 — Електричні побутові прилади для готування їжі — частина 2: Варильні поверхні — Способи вимірювання продуктивності.

Показники споживання електроенергії, пов'язані із зоною для готування, позначено позначками для відповідних зон нагрівання.

12.2 Енергозбереження

Скористайтеся нижченаведеними порадами для щоденного енергозбереження.

- При нагріванні води використовуйте лише потрібну кількість.

- По можливості завжди накривайте посуд кришкою.
- Перед увімкненням зони нагрівання розмістіть на ній посуд.
- На менших зонах нагрівання розміщуйте менший посуд.
- Розміщуйте посуд безпосередньо в центрі зони нагрівання.
- Використовуйте залишкове тепло для підтримання страви теплою або розтоплювання продуктів.

13. ОХОРОНА ДОВКІЛЛЯ

Здавайте на повторну переробку матеріали, позначені відповідним символом . Викидайте упаковку у відповідні контейнери для вторинної сировини. Допоможіть захистити навколишнє середовище та здоров'я інших людей і забезпечити вторинну переробку електричних і електронних приладів. Не

викидайте прилади, позначені відповідним символом , разом з іншим домашнім сміттям. Поверніть продукт до заводу із вторинної переробки у вашій місцевості або зверніться до місцевих муніципальних органів влади.







www.aeg.com/shop



867372802-D-472022



AEG