



LV Trauku mazgājamā mašīna
LT Indaplovė

Lietošanas instrukcija 2
Naudojimo instrukcija 29

SATURS

1. DROŠĪBAS INFORMĀCIJA.....	3
2. DROŠĪBAS NORĀDĪJUMI.....	4
3. PRODUKTA APRAKSTS.....	6
4. VADĪBAS PANELIS.....	7
5. PROGRAMMAS.....	8
6. IESPĒJAS.....	10
7. IESTATĪTIE PARAMETRI.....	11
8. PIRMS PIRMĀS IESLĒGŠANAS.....	14
9. IKDIENAS LIETOŠANA.....	16
10. PADOMI UN IETEIKUMI.....	18
11. APKOPE UN TĪRĪŠANA.....	19
12. TRAUCĒJUMMEKLĒŠANA.....	23
13. TEHNISKĀ INFORMĀCIJA.....	27
14. APSVĒRUMI PAR VIDES AIZSARDZĪBU.....	28

MĒS DOMĀJAM PAR JUMS

Paldies, ka iegādājāties Electrolux ierīci. Esat izvēlējušies produktu, kas jau vairākus gadu desmitus apvieno profesionālas pieredzes un inovāciju. Atjautīgs un stilīgs, radīts, ņemot vērā jūsu vēlmes. Tāpēc katru reizi lietojot, varat būt droši, ka sasniegsiet izcilus rezultātus.

Lai arī lūdzam Electrolux pasaulē!

Apmeklējiet mūsu tīmekļa vietni, lai:



saņemtu lietošanas ieteikumus un brošūras, kā arī traucējummeklēšanas, servisa un remonta informāciju:

www.electrolux.com/support



reģistrētu savu ierīci labāka servisa saņemšanai:

www.registerelectrolux.com



iegādātos savai ierīcei papildpiederumus, vienreizējas lietošanas materiālus un oriģinālās rezerves daļas:

www.electrolux.com/shop

KLIENTU APKALPOŠANA UN SERVISS

Izmantojiet tikai oriģinālas rezerves daļas.

Sazinoties ar mūsu pilnvaroto servisa centru, nodrošiniet, lai jums būtu pieejami šādi dati: modelis, PNC, sērijas numurs.

Šī informācija ir norādīta uz datu plāksnītes.

 Uzmanību / drošības informācija

 Vispārīga informācija un ieteikumi

 Ar vidi saistīta informācija

Izmaiņu tiesības rezervētas.

1. ⚠ DROŠĪBAS INFORMĀCIJA

Pirms ierīces uzstādīšanas un lietošanas rūpīgi izlasiet pievienotos norādījumus. Ražotājs neatbild par savainojumiem un bojājumiem, kas radušies ierīces nepareizas uzstādīšanas vai izmantošanas rezultātā. Glabājiet šīs instrukcijas drošā, pieejamā vietā, lai tās varētu izmantot nākotnē.

1.1 Bērnu un paši jūtīgu personu drošība

- Šo ierīci drīkst izmantot bērni no 8 gadu vecuma un cilvēki ar ierobežotām fiziskām, sensorām vai garīgām spējām vai pieredzes un zināšanu trūkumu atbildīgas personas uzraudzībā vai, ja tie ir informēti par ierīces drošu lietošanu un izprot potenciālos riskus.
- Bērniem vecumā no 3–8 gadiem un personām ar ļoti plašu un sarežģītu invaliditāti jāliedz piekļuve ierīcei, ja vien tie netiek pastāvīgi uzraudzīti.
- Neļaujiet bērniem trīs gadu vecumu nerasniegušiem bērniem tuvoties ierīcei, ja vien viņi netiek pastāvīgi uzraudzīti.
- Mazi bērni jāuzrauga, lai tie nespēlētos ar ierīci.
- Glabājiet mazgāšanas līdzekļus bērniem nepieejamās vietās.
- Neļaujiet bērniem atrasties ierīces tuvumā, ja ir atvērtas ierīces durvis.
- Bērni nedrīkst tīrīt ierīci un veikt tās apkopi bez uzraudzības.

1.2 Vispārīgā drošība

- Šī ierīce paredzēta tikai māsaimniecības trauku un galda piederumu tīrīšanai.
- Šī ierīce ir izstrādāta tikai izmantošanai mājas apstākļos un telpās.
- Šo ierīci var izmantot birojos, viesnīcu viesu numuriņos, pansiju viesu numuriņos, lauku viesu mājās un citās līdzīgās uzturēšanās vietās, kurās

izmantošana nepārsniedz (vidējo) mājsaimniecības lietošanas intensitāti.

- Nemainiet šī produkta specifikāciju.
- Darba ūdens spiedienam (minimālajam un maksimālajam) ir jābūt starp 0.5 (0.05) / 10 (1.0) bāriem (MPa)
- Ievērojiet maksimālo 14 vietu iestatījumu skaitu.
- Ja strāvas padeves vads ir bojāts, tas ir jānomaina ražotājam, autorizētajam servisa centram vai kvalificētam speciālistam, lai izvairītos no nelaimes gadījuma.
- **UZMANĪBU!** Naži un citi asi priekšmeti jāievieto grozā ar asmeni uz leju vai jānovieto horizontālā pozīcijā.
- Neatstājiet ierīces durvis atvērtas, lai nejauši tām neuzkāptu.
- Pirms jebkādam apkopes darbībām izslēdziet ierīci un atvienojiet spraudkontakta no elektrotīkla.
- Ierīces tīrīšanai neizmantojiet augstspiediena ūdens strūklu un/vai tvaiku.
- Ja ierīces pamatnē ir ventilācijas atveres, tās nedrīkst būt aizsegta, piemēram, ar paklāju.
- Ierīce ir jāpieslēdz ūdens padevei, izmantojot jaunas komplektācijā iekļautās šļūtenes. Vecās šļūtenes nedrīkst izmantot atkārtoti.

2. DROŠĪBAS NORĀDĪJUMI

2.1 Uzstādīšana



BRĪDINĀJUMS!

Ierīci drīkst uzstādīt tikai kvalificēta persona.

- Noņemiet visu iesaiņojumu.
- Neuzstādi un nelietojiet bojātu ierīci.
- Ievērojiet kopā ar ierīci piegādātās uzstādīšanas norādes.
- Vienmēr uzmanīgi pārvietojiet ierīci, jo tā ir smaga. Vienmēr izmantojiet drošības cimdus un slēgtus apavus.
- Neuzstādi un nelietojiet ierīci vietā, kur temperatūra ir zemāka par 0 °C.
- Uzstādi ierīci drošā un atbilstošā vietā, kas atbilst uzstādīšanas prasībām.

2.2 Pieslēgums elektrotīklam



BRĪDINĀJUMS!

Var izraisīt ugunsgrēku un elektrošoku.

- Brīdinājums! Šī ierīce ir paredzēta uzstādīšanai/pievienošanai ēkas zemējuma savienojumam.
- Pārliecinieties, ka tehnisko datu plāksnītē norādītie parametri atbilst elektrotīkla parametriem.
- Vienmēr izmantojiet pareizi uzstādītu un drošu kontaktligzdu.
- Nelietojiet daudzkontakta adapterus vai pagarinātājus.
- Rīkojieties uzmanīgi, lai nesabojātu kontaktspraudni un kabeli. Ja iekārtas

elektropadeves kabeli nepieciešams nomainīt, to jāveic tuvākajā autorizētajā servisa centrā.

- Pieslēdziet kontaktspraudni kontaktlīgzdai tikai uzstādīšanas beigās. Pārbaudiet, vai pēc uzstādīšanas kontaktspraudnim var brīvi piekļūt.
- Nekad neatslēdziet ierīci no tīkla, velkot aiz strāvas kabeļa. Vienmēr velciet aiz kontaktspraudņa.
- Šī ierīce ir aprīkota ar 13 A kontaktspraudni. Ja nepieciešams nomainīt kontaktspraudņa drošinātāju, izmantojiet tikai 13 ampēru ASTA (BS 1362) drošinātāju.

2.3 Ūdens pieslēgums

- Nebojājiet ūdens šļūtenes.
- Pirms pievienošanas jaunām caurulēm, ilgāku laiku neizmantojam caurulēm, labotām caurulēm vai caurulēm, kurām pievienotas jaunas ierīces (ūdens skaitītāji u.c.), ļaujiet ūdenim tecēt, līdz tas kļūst tīrs un dzidrs.
- Pārbaudiet, vai nav redzamas ūdens noplūdes ierīces pirmās lietošanas laikā un pēc tās.
- Ūdens aizsardzības sistēma nedarbojas, ja nav elektropadeves. Šajā gadījumā pastāv plūdu risks.
- Ūdens ieplūdes šļūtenei ir drošības vārsts un apvalks ar iekšējo tīkla kabeli.

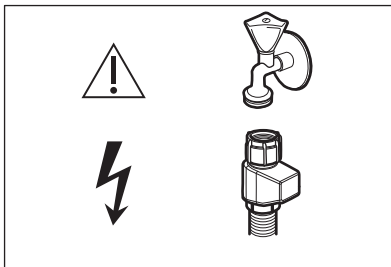

BRĪDINĀJUMS!

Bīstams spriegums.

- Ja ūdens ieplūdes šļūtene ir bojāta, nekavējoties aizveriet ūdens krānu un atvienojiet kontaktdakšu no elektroķīkla kontaktlīgzdas. Sazinieties ar servisa centru, lai aizstātu ūdens ieplūdes šļūteni.

2.4 Lietošana

- Neievietojiet ierīcē un neglabājiet tās tuvumā vai uz tās viegli uzliesmojošas vielas vai ar viegli uzliesmojošām vielām piesūcinātus priekšmetus.
- Trauku mazgājamo mašīnu mazgāšanas līdzekļi ir bīstami. Ievērojiet uz mazgāšanas līdzekļa iepakojuma sniegtos drošības norādījumus.
- Nedzeriet ierīcē esošo ūdeni un nerotaļājieties ar to.
- Neizņemiet no ierīces traukus pirms programma beigusi darboties. Uz traukiem var būt palicis nedaudz mazgājamā līdzekļa.
- Neglabājiet priekšmetus un neizdariet spiedienu uz atvērtām ierīces durvīm.
- Atverot ierīces durvis programmas darbības laikā, no ierīces var izplūst karsts tvaiks.

2.5 Serviss

- Lai salabotu ierīci, sazinieties ar pilnvarotu servisa centru. Izmantojiet tikai oriģinālās rezerves daļas.
- Lūdzu, ņemiet vērā, ka pašrocīgi veikti remontdarbi vai remontdarbi, kurus veikušas neprofesionālas personas, var radīt apdraudējumu, un garantija var zaudēt spēku.
- Turpmāk norādītās rezerves daļas būs pieejamas 7 gadus pēc modeļa ražošanas pārtraukšanas: motors, cirkulācijas un drenāžas sūkņi, sildītāji un sildelementi, tostarp siltumsūkņi, caurules un līdzapriekojums, tostarp caurules, vārsti, filtri un noplūdes aizturi, ar durvju montāžu saistītas strukturālas un iekšējās detaļas, mikroshēmas, elektroniskie displeji, spiediena slēdži, termoregulatori un sensori, programmatūra un programmaparatūra, tostarp atiestašanās programmatūra. Lūdzu, ņemiet vērā, ka dažas no šīm rezerves daļām ir pieejamas tikai profesionāliem remontētājiem un ka ne visas rezerves daļas der visiem modeļiem.
- Turpmāk norādītās rezerves daļas būs pieejamas 10 gadus pēc modeļa ražošanas pārtraukšanas: durvju

eņģes un blīvgumijas, citas blīvgumijas, sprauslas, drenāžas filtri, iekšējie balsti un plastmasas piederumi, piemēram, grozi un vāki.

- Informācija par šajā produktā esošo lampu (lampām) un atsevišķi nopērkamajām rezerves lampām: Šīs lampas ir paredzētas ekstremāliem fiziskajiem apstākļiem, piemēram, temperatūrai, vibrācijai, mitrumam, mājsaimniecības ierīcēs vai paredzētas informēšanai par ierīces darbības statusu. Tās nav paredzētas citiem lietošanas veidiem un nav

piemērotas mājsaimniecības telpu apgaismojumam.

2.6 Ierīces utilizācija



BRĪDINĀJUMS!

Pastāv savainošanās vai nosmakšanas risks.

- Atvienojiet ierīci no elektropadeves.
- Nogrieziet elektrisko kabeli un izmetiet to.
- Izņemiet durvju aizturi, lai novērstu bērnu vai dzīvnieku ieslēgšanu ierīcē.

3. PRODUKTA APRAKSTS

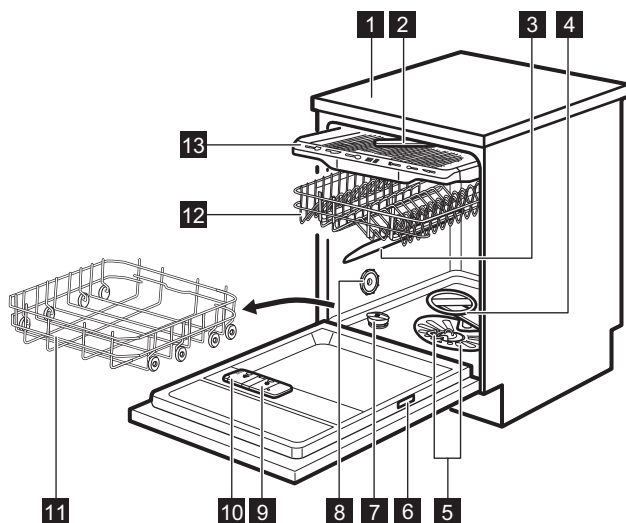

- 1** Darba virsma
- 2** Griestu izsmidzinātājs
- 3** Augšējais izsmidzinātājs
- 4** Apakšējais izsmidzinātājs
- 5** Filtri
- 6** Tehnisko datu plāksnīte
- 7** Sāls tvertne
- 8** Ventilācijas gaisa atvere
- 9** Skalošanas līdzekļa dozators
- 10** Mazgāšanas līdzekļa dozators

- 11** Apakšējais grozs
- 12** Augšējais grozs
- 13** Galda piederumu atvilktnē



Attēli sniedz tikai vispārēju izstrādājuma pārskatu. Detalizētu informāciju skatiet citās sadaļās vai ierīces komplektācijā iekļautajos dokumentos.

4. VADĪBAS PANELIS

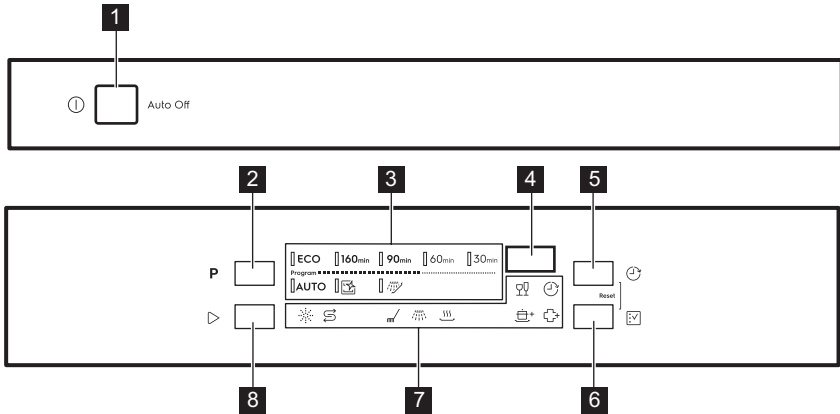

- | | |
|---|----------------------------|
| 1 Ieslēgšanas/izslēgšanas taustiņš | 6 Poga iespēja |
| 2 Poga Programma | 7 Indikatori |
| 3 Programmu indikatori | 8 Poga Start |
| 4 Displejs | |
| 5 Poga Atliktais laiks | |

4.1 Indikatori

Indikators	Apraksts
	Sāls indikators. Tas rāda, kad nepieciešams uzpildīt sāls tvertni. Programmas darbības laikā tas vienmēr ir izslēgts.
	Skalošanas līdzekļa indikators. Tas rāda, kad nepieciešams uzpildīt skalošanas līdzekļa tvertni. Programmas darbības laikā tas vienmēr ir izslēgts.
	Mazgāšanas fāzes indikators. Tas ir iedegts mazgāšanas fāzes darbības laikā.
	Skalošanas fāzes indikators. Tas ir iedegts skalošanas fāzes darbības laikā.
	Žāvēšanas fāzes indikators. Tas deg, kad izvēlēta programma ar žāvēšanas fāzi. Tas mirgo žāvēšanas fāzes darbības laikā.
	Atlikšanas indikators. Tas deg, kad tiek iestatīta atliktā starta funkcija.
	Indikators GlassCare
	Indikators ExtraPower
	Indikators ExtraHygiene

5. PROGRAMMAS

Programmu secība tabulā var neatbilst to secībai vadības panelī.

Programma	Trauku mazgājamās mašīnas ielāde	Netīrības pakāpe	Programmas fāzes	Iespējas
ECO 1)	Trauki, galda piederumi, katli, pannas	Normāli, nedaudz piekaltuši netīrumi	<ul style="list-style-type: none"> • Priekšmazgāšana • Trauku mazgāšana 50 °C • Starpskalošana • Pēdējā skalošana 55 °C • Žāvēšana • AirDry ²⁾ 	<ul style="list-style-type: none"> • ExtraPower • GlassCare • ExtraHygiene
160min	Trauki, galda piederumi, katli, pannas	Normāli līdz liela daudzuma piekaltuši netīrumi	<ul style="list-style-type: none"> • Priekšmazgāšana • Trauku mazgāšana 60 °C • Starpskalošana • Pēdējā skalošana 60 °C • Žāvēšana • AirDry ²⁾ 	<ul style="list-style-type: none"> • ExtraPower • GlassCare • ExtraHygiene
90min	Trauki, galda piederumi, katli, pannas	Normāli, nedaudz piekaltuši netīrumi	<ul style="list-style-type: none"> • Trauku mazgāšana 60 °C • Starpskalošana • Pēdējā skalošana 55 °C • Žāvēšana • AirDry ²⁾ 	<ul style="list-style-type: none"> • ExtraPower • GlassCare • ExtraHygiene
60min	Māla trauki, galda piederumi	Svaigi, nedaudz piekaltuši netīrumi	<ul style="list-style-type: none"> • Trauku mazgāšana 60 °C • Starpskalošana • Pēdējā skalošana 50 °C • AirDry ²⁾ 	<ul style="list-style-type: none"> • ExtraPower • GlassCare • ExtraHygiene
30min	Māla trauki, galda piederumi	Svaigs	<ul style="list-style-type: none"> • Trauku mazgāšana 50 °C • Starpskalošana • Pēdējā skalošana 50 °C • AirDry ²⁾ 	<ul style="list-style-type: none"> • ExtraPower • GlassCare • ExtraHygiene

Programma	Trauku mazgājamās mašīnas ielāde	Netīrības pakāpe	Programmas fāzes	Iespējas
AUTO 3)	Trauki, galda piederumi, katli, pannas	Visi	<ul style="list-style-type: none"> • Priekšmazgāšana • Trauku mazgāšana 50–60 °C • Starpskalošana • Pēdējā skalošana 60 °C • Žāvēšana • AirDry 2) 	
 4)	Nav	Ierīces iekšpuses tīrīšana	<ul style="list-style-type: none"> • Tīrīšana 70 °C • Starpskalošana • Pēdējā skalošana • AirDry 2) 	
 5)	Visi	Visi	<ul style="list-style-type: none"> • Priekšmazgāšana 	

1) Programma nodrošina visefektīvāko ūdens lietojumu un elektroenerģijas patēriņu, mazgājot vidēji netīrus galda piederumus un māla traukus. Šī ir standarta programma testēšanas iestādēm. Programma tiek izmantota, lai novērtētu ierīces atbilstību Eiropas Komisijas Ekodizaina Regulai (ES) Nr. 2019/2022.

2) Automātiskā durvju atvēršanu žāvēšanas fāzes laikā. Skatiet sadaļu "Iestatījumi".



3) Ierīce nosaka trauku netīrības pakāpi un grozos ievietoto priekšmetu daudzumu. Tā automātiski pielāgo ūdens temperatūru un daudzumu, elektroenerģijas patēriņu un programmas ilgumu.

4) Programma ir paredzēta efektīvai ierīces iekšpuses tīrīšanai. Tā likvidē uzkrājušās kaļķakmens nogulsnes un taukvielas. Programma ir jāizpilda vismaz reizi divos mēnešos, izmantojot kaļķakmens likvidēšanas līdzekli vai trauku mazgājamām mašīnām paredzētu tīrīšanas līdzekli, un bez traukiem.

5) Ar šo programmu Jūs varat ātri noskalot ēdiena atliekas no traukiem un novērst nepatīkama aromāta veidošanos ierīcē. Ar šo programmu neizmantojiet mazgāšanas līdzekli.

5.1 Patēriņa dati

Programma 1)2)	Ūdens (l)	Enerģija (kWh)	Ilgums (min)
ECO	10.5	0.950	240
160min	11.8	1.220	160
90min	11.1	1.170	90
60min	11.5	0.940	60
30min	11.0	0.610	30
AUTO	11.5	1.290	170

Programma 1)2)	Ūdens (l)	Enerģija (kWh)	Ilgums (min)
	10.6	0.680	60
	5.0	0.020	15

1) Vērtības var mainīties atkarībā no ūdens spiediena un temperatūras, ūdensapgādes svārstībām, izvēlētajām iespējām, kā arī no ievietoto trauku daudzuma un to netīrības pakāpes.

2) Pārējām lietojumprogrammas vērtībām, izņemot ECO, ir tikai informatīvs raksturs.

5.2 Informācija pārbaudes iestādēm





Lai saņemtu nepieciešamo informāciju veikspējas testu veikšanai (piemēram, saskaņā ar standartu EN60436), nosūtiet e-pasta ziņojumu uz adresi:

info.test@dishwasher-production.com

Norādiet savā pieprasījumā produkta kodu (PNC), kas atrodams uz tehnisko datu plāksnītes.

Informāciju par visiem pārējiem jautājumiem saistībā ar jūsu trauku mazgājamo mašīnu meklējiet apkopes rokasgrāmatā, kas tiek piegādāta kopā ar ierīci.



6. IESPĒJAS

-  Vēlamās iespējas jāaktivizē katru reizi pirms programmas ieslēgšanas. Iespējas nav iespējams aktivizēt vai deaktivizēt programmas darbības laikā.
-  Poga pārslēdz starp pieejamām iespējām un to iespējamām kombinācijām.
-  Ne visas iespējas ir savstarpēji saderīgas. Ja esat izvēlējis nesaderīgas iespējas, ierīce automātiski atslēdz vienu vai vairākas no tām. Paliek iedegti tikai aktīvo iespēju indikatori.
-  Ja šī iespēja programmai nav spēkā, attiecīgais indikators neiedegas vai ātri mirgo dažas sekundes un tad nodziest.
-  Iespēju ieslēgšana var ietekmēt ūdens un enerģijas patēriņu, kā arī programmas ilgumu.

6.1 GlassCare

Šī iespēja aizsargā delikātu saturu, it īpaši stikla traukus, no bojājumiem. Šī iespēja novērš straujas izmaiņas izvēlētajās programmas trauku mazgāšanas temperatūrā un samazina to līdz 45 °C.



Aktivizēšana GlassCare

Nospiediet , līdz iedegas  indikators. Displejā redzams precizētais programmas darbības ilgums.

6.2 ExtraPower

Šī iespēja uzlabo izvēlētajās programmas trauku mazgāšanas rezultātus. Iespēja palielina mazgāšanas temperatūru un paātrina programmas darbības laiku.



Aktivizēšana ExtraPower

Nospiediet , līdz iedegas  indikators. Displejā redzams precizētais programmas darbības ilgums.

6.3 ExtraHygiene

Šī iespēja nodrošina labākus tīrības rezultātus, pēdējās skalošanas fāzes laikā uzturot temperatūru no 65–70 °C diapazonā vismaz 10 minūšu garumā.

Aktivizēšana ExtraHygiene

Nospiediet , līdz iedegas  indikators.

Displejā redzams precizētais programmas darbības ilgums.

7. IESTATĪTIE PARAMETRI

7.1 Programmu izvēles režīms un lietotāja režīms

Kad ierīce ir programmas izvēles režīmā, varat iestatīt programmu un ieiet lietotāja režīmā.

Varat arī skatīt izpildīto trauku mazgāšanas ciklu skaitu.

Iestatījumi, ko var veikt lietotāja režīmā:

- Ūdens mīkstinātāja līmeni atbilstoši ūdens cietībai.
- Tukša skalošanas līdzekļa dozatora brīdinājuma aktivizēšanu vai deaktivizēšanu.
- AirDry ieslēgšana vai izslēgšana.
- Rūpnīcas iestatījumu atjaunošana.



Saglabātie iestatījumi darbojas, līdz tos atkal maina.

Programmu izvēles režīma iestatīšana

Ierīce ir programmas izvēles režīmā, ja ir izgaismots **ECO** programmas indikators un displejā ir redzams programmas ilgums.



Pēc ieslēgšanas ierīce atrodas programmu izvēles režīmā pēc

noklusējuma. Ja tā nav, iestatiet programmu izvēles režīmu šādi:

Vienlaicīgi nospiediet un turiet  un , kamēr ierīce ieslēdzas programmas izvēles režīmā.

Kā ieiet lietotāja režīmā

Pārbaudiet, vai ierīce ir programmas izvēles režīmā.

Lai ieietu lietotāja režīmā, vienlaicīgi nospiediet un turiet  un , līdz sāks mirgot **ECO**, **160min** un **90min** indikatori un displejs ir tukšs.

7.2 Ūdens mīkstinātājs

Ūdens mīkstinātājs atdala ūdenī esošās minerālvielas, kas nelabvēlīgi ietekmē mazgāšanas rezultātus un ierīci.

Jo lielāks ir šo minerālvielu saturs ūdenī, jo tas ir cietāks. Ūdens cietības pakāpi nosaka, izmantojot līmeņsalīdzināšanu.

Ūdens mīkstinātājs ir jāpielāgo atbilstoši Jūsu reģiona ūdens cietībai. Jūsu vietējais ūdens apgādes dienests var sniegt informāciju par ūdens cietību Jūsu reģionā. Lai nodrošinātu labus mazgāšanas rezultātus, ir iestatiet atbilstošu ūdens mīkstinātāja līmeni.

Ūdens cietība

Vācu ūdens cietības mērvienības (°dH)	Franču ūdens cietības mērvienības (°fH)	mmol/l	mg/l (ppm)	Klarka mērvienības	Ūdens mīkstinātāja līmenis
47 - 50	84 - 90	8.4 - 9.0	835 - 904	58 - 63	10
43 - 46	76 - 83	7.6 - 8.3	755 - 834	53 - 57	9

Vācu ūdens cietības mērvienības (°dH)	Franču ūdens cietības mērvienības (°fH)	mmol/l	mg/l (ppm)	Klarka mērvienības	Ūdens mīkstinātāja līmenis
37 - 42	65 - 75	6.5 - 7.5	645 - 754	46 - 52	8
29 - 36	51 - 64	5.1 - 6.4	505 - 644	36 - 45	7
23 - 28	40 - 50	4.0 - 5.0	395 - 504	28 - 35	6
19 - 22	33 - 39	3.3 - 3.9	325 - 394	23 - 27	5 1)
15 - 18	26 - 32	2.6 - 3.2	255 - 324	18 - 22	4
11 - 14	19 - 25	1.9 - 2.5	185 - 254	13 - 17	3
4 - 10	7 - 18	0.7 - 1.8	70 - 184	5 - 12	2
<4	<7	<0.7	<70	< 5	1 2)

1) Rūpnīcas iestatījumi

2) Neizmantojiet sāli šajā līmenī.

Lai specializētās sāls uzpildīšanas indikators būtu aktīvs, iestatiet pareizu ūdens cietības pakāpi neatkarīgi no izmantotā mazgāšanas līdzekļa veida.



Sāli saturošās kombinētās mazgāšanas līdzekļa tabletes nav pietiekoši efektīvas, lai mīkstinātu cietu ūdeni.

Reģenerācijas process

Pareizai ūdens mīkstinātāja darbībai ierīcē ir regulāri jāreģenerē ūdens mīkstināšanas sveķi. Šis process ir automātisks, un tas veido standarta trauku mazgājamās mašīnas darbības daļu.

Kad noteiktais ūdens daudzums (skatīt vērtības tabulā) ir izlietots kopš pēdējā reģenerācijas procesa, jauns reģenerācijas process tiks sākts starp pēdējo skalošanu un programmas beigām.

Ūdens mīkstinātāja līmenis	Ūdens daudzums (l)
1	250

Ūdens mīkstinātāja līmenis	Ūdens daudzums (l)
2	100
3	62
4	47
5	25
6	17
7	10
8	5
9	3
10	3

Augsta ūdens mīkstinātāja iestatījuma gadījumā tas var noritēt arī programmas vidū, pirms skalošanas (divreiz programmas laikā). Reģenerācijas sākšana neietekmē cikla garumu, ja vien tā nenotiek programmas vidū vai programmas beigās ar īsu zāvēšanas fāzi. Šādā gadījumā reģenerācija pagarina kopējo programmas ilgumu par papildu 5 minūtēm.

Pēc tam var sākties ūdens mīkstinātāja skalošana, kas ilgst 5 minūtes, tajā pašā

ciklā vai nākamās programmas sākumā. Šī darbība palielina programmas kopējo ūdens patēriņu par papildu 4 litriem un programmas kopējo enerģijas patēriņu par 2 Wh. Mīkstinātāja skalošana beidzas ar pilnīgu izsūknēšanu.

Katra veiktā mīkstinātāja skalošana (iespējama vairāk par vienu viena cikla laikā) var pagarināt programmas ilgumu par papildu 5 minūtēm, kad tā notiek jebkurā brīdī programmas sākumā vai vidū.



Visi šajā sadaļā norādītie patēriņa dati ir noteikti saskaņā ar piemērojamajiem standartiem laboratorijas apstākļos ar ūdens cietību 2,5 mmol/l (ūdens mīkstinātājs: 3. līmenis) atbilstoši noteikumiem: 2019/2022 . Ūdens spiediens un temperatūra, kā arī elektrotīkla novirzes var mainīt šo datu vērtības.

Kā iestatīt ūdens mīkstinātāja līmeni

Pārbaudiet, vai ierīce ir lietotāja režīmā.

1. Nospiediet **P**.

- Joprojām mirgo **ECO** indikators.
- Atlikušie indikatori ir izslēgti.
- Displejs rāda pašreizējo iestatījumu: piemēram, $5 \text{ L} = 5$ pakāpe.

2. Nospiediet **P**, lai mainītu iestatījumu.

3. Piespiediet leslēgšanas/izslēgšanas taustiņu, lai apstiprinātu iestatījumu.

7.3 Paziņojums par tukšu skalošanas līdzekļa nodalījumu

Skalošanas līdzeklis palīdz žāvēšanas laikā izvairīties no traipu un svītru veidošanās uz traukiem. Skalošanas līdzeklis tiek pievienots automātiski pēdējās skalošanas laikā.

Kad skalošanas līdzekļa nodalījums ir tukšs, skalošanas līdzekļa indikators ieslēdzas. Ja žāvēšanas rezultāts ir

apmierinošs, lietojot tikai kombinētās mazgāšanas līdzekļa tabletes, jūs varat deaktivizēt skalošanas līdzekļa uzpildīšanas brīdinājumu. Tomēr labākam žāvēšanas rezultātam vienmēr izmantojiet skalošanas līdzekli.

Ja izmantojat standarta mazgāšanas līdzekli vai kombinētā mazgāšanas līdzekļa tabletes bez skalošanas līdzekļa, aktivizējiet brīdinājumu, lai skalošanas līdzekļa uzpildīšanas indikators būtu aktīvs.

Kā izslēgt brīdinājumu par tukšu skalošanas līdzekļa dozatoru

Pārbaudiet, vai ierīce ir lietotāja režīmā.

1. Nospiediet \triangleright .

- Joprojām mirgo **160min** indikators.
- Atlikušie indikatori ir izslēgti.
- Displejs rāda pašreizējo iestatījumu.

– $\square d$ = brīdinājums par tukšu skalošanas līdzekļa dozatoru ir deaktivizēts.

– $! d$ = brīdinājums par tukšu skalošanas līdzekļa dozatoru ir izslēgts.

2. Nospiediet \triangleright , lai mainītu iestatījumu.

3. Piespiediet leslēgšanas/izslēgšanas taustiņu, lai apstiprinātu iestatījumu.

7.4 AirDry

AirDry uzlabo žāvēšanas rezultātus ar mazāku elektroenerģijas patēriņu. Žāvēšanas fāzes laikā ierīces durvis atveras automātiski un paliek pavērtas.

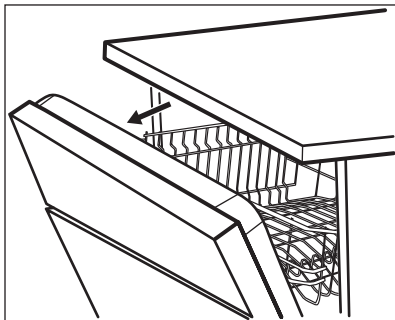

AirDry tiek automātiski aktivizēta visām programmām, izņemot  (ja attiecināmi).

Žāvēšanas fāzes ilgums un durvju atvēršanās laiks mainās atkarībā no izvēlētajās programmas un iespējām.

Kad AirDry atver durvis, displejā ir redzams atlikušais programmas darbības ilgums.



UZMANĪBU!

Nemēģiniet aizvērt ierīces durvis divu minūšu laikā pēc tās automātiskas atvēršanas. Tas var izraisīt ierīces bojājumus. Ja pēc tam durvis tiek aizvērtas vismaz trīs minūtes, programmas darbība beidzas.





UZMANĪBU!

Ja bērni var brīvi piekļūt ierīcei, iesakām deaktivizēt AirDry. Durvju automātiskā atvēršanās var radīt bīstamas situācijas.

atslēgšana AirDry

Pārbaudiet, vai ierīce ir lietotāja režīmā.



- Nospiediet .
 - Joprojām mirgo **90min** indikators.

- Atlikušie indikatori ir izslēgti.
- Displejs rāda pašreizējo iestatījumu:
 -  = AirDry atslēgts.
 -  = AirDry ir aktivēts.

- Nospiediet , lai mainītu iestatījumu.
- Piespiediet leslēgšanas/izslēgšanas taustiņu, lai apstiprinātu iestatījumu.

7.5 Rūpnīcas iestatījumu atjaunošana

Rūpnīcas iestatījumu atjaunošana atiestata iestatījumus uz rūpnīcas noklusējumiem. Pirms atiestatīšanas pārbaudiet, vai ierīce ir lietotāja režīmā.

Nospiediet un turiet nospiestu vismaz 5 sekundes  un .



Displejā aptuveni 5 sekundes tiek rādīts . Ierīce atgriežas pie programmu izvēles režīma.



Rūpnīcas iestatījumu atjaunošana neveic ciklu skaitītāja atiestatīšanu.

7.6 Ciklu skaitītājs

Ciklu skaitītājā varat skatīt izpildīto trauku mazgāšanas ciklu skaitu.

- Lai ieslēgtu trauku mazgājamo mašīnu, nospiediet taustiņu leslēgt/izslēgt. Pārliecinieties, ka ierīce darbojas programmu izvēles režīmā.
- Nospiediet un turiet nospiestu vismaz 5 sekundes  un .

Displejā tiek rādīts **uC** un ciklu skaits. Nospiediet jebkuru pogu, lai izietu no ciklu skaitītāja.



Pēc 65535 sasniegšanas, ciklu skaitītājs tiek atiestatīts.

8. PIRMS PIRMĀS IESLĒGŠANAS

- Pārliecinieties, vai iestatītais ūdens mīkstinātāja līmenis atbilst ūdens cietības pakāpei. Ja tā nav, noregulējiet ūdens mīkstinātāja līmeni.
- Uzpildiet specializētās sāls tvertni.

- Piepildiet skalošanas līdzekļa dozatoru.
- Atgrieziet ūdens krānu.
- Palaidiet programmu, lai notīrītu visus apstrādes pārpalikumus, kas var būt palikuši ierīcē. Nelietojiet mazgāšanas līdzekli un neievietojiet grozos traukus.

Pēc programmas palaišanas ierīce, līdz 5 minūtēm, uzpilda ūdeni mīkstināšanas iekārtā. Mazgāšanas fāze sākas tikai pēc šīs procedūras pabeigšanas. Šī procedūra tiek periodiski atkārtota.

8.1 Specializētās sāls tvertne



UZMANĪBU!

Izmantojiet tikai trauku mazgāšanas mašīnām paredzēto rupjo sāli. Smalkā sāls palielina korozijas risku.

Sāli izmanto ūdens mīkstinātāja sveķu atjaunošanai un labu ikdienas mazgāšanas rezultātu nodrošināšanai.

Kā uzpildīt specializētās sāls tvertni

- Pagrieziet specializētās sāls tvertnes vāciņu pretēji pulksteņa rādītāja virzienam, lai to atvērtu.
- Specializētās sāls tvertnē ielejiet 1 litru ūdens (tikai pirmajā lietošanas reizē).
- Piepildiet sāls tvertni ar 1 kg sāls (līdz tā ir pilna).

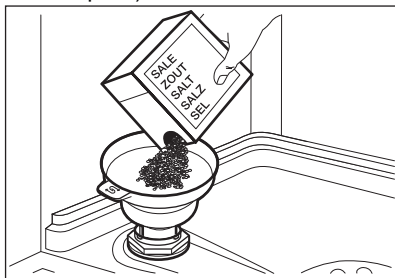

- Pakratiet sāls iepakojumu aiz tā roktura, lai izbērtu visas sāls granulas.
- Notīriet specializētās sāls tvertnes uzpildes vietu.

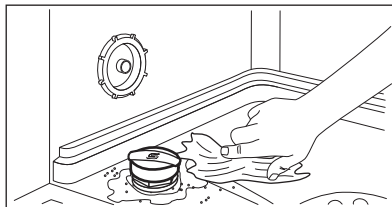

- Pagrieziet specializētās sāls tvertnes vāciņu pulksteņa rādītāja virzienā, lai to aizvērtu.



UZMANĪBU!

Uzpildes laikā na uzpildes laikā na specializētās sāls tvertnes var izplūst ūdens un sāls. Pēc specializētās sāls tvertnes piepildīšanas nekavējoties palaidiet programmu, lai novērstu koroziju.

8.2 Kā uzpildīt skalošanas līdzekļa dozatoru

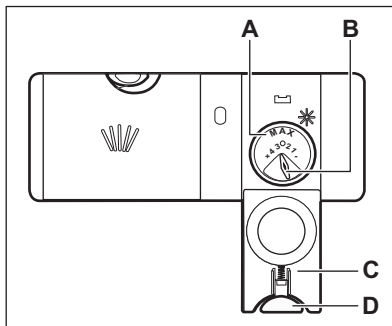

UZMANĪBU!

Nodalījums (A) ir paredzēts vienīgi skalošanas līdzeklim. Nepildiet tajā mazgāšanas līdzekli.



UZMANĪBU!

Lietojiet vienīgi trauku mazgājamām mašīnām paredzētu skalošanas līdzekli.

- Piespiediet atbloķēšanas pogu (D), lai atvērtu vāciņu (C).

2. Piepildiet skalošanas līdzekļa dozatoru (A), līdz skalošanas līdzeklis sasniedz atzīmi „MAX”.
3. Lai neveidotos pārāk liels putu daudzums, notīriet izlijušo skalošanas līdzekli ar absorbējošu drāniņu.
4. Aizveriet vāciņu. Pārlicinieties, ka atbloķēšanas poga ir nofiksējusies vietā.

i Jūs varat pagriezt līdzekļa patēriņa daudzuma selektoru (B) starp stāvokli 1 (mazākais daudzums) un 4 vai 6 (lielākais daudzums).

9. IKDIENAS LIETOŠANA

1. Atveriet ūdens krānu.
2. Lai ieslēgtu ierīci, nospiediet taustiņu ieslēgt/izslēgt.

Pārlicinieties, ka ierīce darbojas programmu izvēles režīmā.

- Ja ir iedegts sāls indikators, uzpildiet sāls konteineru.
- Ja ir iedegts skalošanas līdzekļa indikators, uzpildiet skalošanas līdzekļa dozatoru.

3. Ievietojiet traukus grozos.
4. Pievienojiet trauku mazgāšanas līdzekli.
5. Iestatiet un aktivizējiet programmu, kas piemērota grozos ievietotajam trauku daudzumam un netīrības līmenim.

9.1 Mazgāšanas līdzekļa lietošana

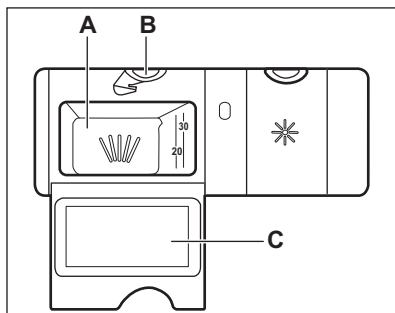

UZMANĪBU!

Lietojiet tikai trauku mazgājamajām mašīnām paredzētus mazgāšanas līdzekļus.

1. Nospiediet atbloķēšanas pogu (B), lai atvērtu vāciņu (C).

2. Iepildiet mazgāšanas līdzekli (pulveri vai tabletes) nodalījumā (A).
3. Ja programmai ir paredzēta priekšmazgāšanas fāze, iepildiet nedaudz mazgāšanas līdzekļa ierīces durvju iekšpusē.
4. Aizveriet vāciņu. Pārlicinieties, ka atbloķēšanas poga ir nofiksējusies vietā.

i Informāciju par mazgāšanas līdzekļa devām skatiet ražotāja norādījumos uz produkta iepakojuma. Vienas vidēji netīras partijas mazgāšanai parasti pietiek ar 20–25 ml želejveida mazgāšanas līdzekļa.

i Neiepildiet nodalījumā (A) vairāk nekā 30 ml želejveida mazgāšanas līdzekļa.

9.2 Programmas iestatīšana un aktivizēšana

Automātiskā izslēgšana funkcija

Šī funkcija samazina enerģijas patēriņu, automātiski izslēdzot ierīci, kad tā netiek lietota.

Funkcija ieslēdzas:

- kad programma pabeigta;
- pēc 5 minūtēm, ja nav palaista programma.



Programmas ieslēgšana

1. Piespiediet ieslēgšanas/izslēgšanas taustiņu, lai ieslēgtu ierīci.

Pārbaudiet, vai ierīce ir programmas izvēles režīmā.

2. Aizveriet ierīces durvis.
 3. Nospiediet taustiņu **P** atkārtoti, līdz iedegas vēlamās programmas indikators.
- Displejā redzams programmas darbības ilgums.
4. Iestatiet pieļaujamās iespējas, ja vēlaties.
 5. Nospiediet , lai sāktu programmu.
 - Iedegsies pašreiz aktīvās fāzes indikators.
 - Programmas ilgumu, kura atskaite notiek minūtēs.

Programmas sākšana ar atlikto startu

1. Iestatiet programmu.
2. Piespiediet  vairākkārt līdz displejs rāda vēlamo atliktā laika ilgumu (no 1 līdz 24 stundām).
3. Piespiediet , lai sāktu laika atskaiti.
 - Indikators  izgaismojas.
 - Atlikušā laika atskaite notiek stundās. Pēdējā stunda tiek attēlota minūtēs.

Beidzoties laika atskaitē, sākas programma, un ir ieslēgts izpildes fāzes indikators. Indikators  ir izslēgts.

Durvju atvēršana, kad ierīce darbojas

Atverot durvis programmas darbības laikā, ierīce apstājas. Tas var ietekmēt enerģijas patēriņu un programmas ilgumu. Pēc durvju aizvēršanas ierīces darbība atsākas no tās vietas, kur tā tika pārtraukta.



-  Ja žāvēšanas fāzes laikā durvis ir atvērtas ilgāk par 30 sekundēm, aktivizētā programma izslēgsies. Tas nenotiek, ja durvis tiek atvērtas, izmantojot AirDry funkciju.





Nemēģiniet aizvērt ierīces durvis 2 minūšu laikā pēc tam, kad tās automātiski atvērusi AirDry funkcija, jo tā var izraisīt ierīces bojājumus. Ja pēc tam durvis tiek aizvērtas uz vismaz 3 minūtēm, programma izslēdzas.

Atliktā starta atcelšana laika atskaites laikā

Ja atceļ atliktā starta funkciju, programma un iespējas jāiestata no jauna.

Vienlaicīgi nospiediet un turiet  un , kamēr ierīce ieslēdzas programmas izvēles režīmā.

Programmas atcelšana

Vienlaicīgi nospiediet un turiet  un , kamēr ierīce ieslēdzas programmas izvēles režīmā.

Pirms jaunas programmas aktivizēšanas pārlicinieties, vai mazgāšanas līdzekļa dozatorā ir mazgāšanas līdzeklis.

Programmas beigas

Kad programma ir pabeigta, Automātiskā izslēgšana funkcija automātiski izslēdz ierīci.

Visi taustiņi, izņemot ieslēgšanas/izslēgšanas taustiņu, ir neaktīvi.

Aizveriet ūdens krānu.

10. PADOMI UN IETEIKUMI

10.1 Vispārīga informācija

Tālāk sniegtie ieteikumi nodrošinās optimālus tīrīšanas un žāvēšanas rezultātus, lietojot ierīci ikdienā, kā arī aizsargās vidi.

- Trauku mazgāšana trauku mazgājamajā mašīnā atbilstoši lietošanas instrukcijā sniegtajiem norādījumiem parasti patērē mazāk ūdens un elektroenerģijas nekā trauku mazgāšana ar rokām.
 - Pielādējiet trauku mazgājamo mašīnu pilnībā, lai taupītu ūdeni un elektroenerģiju. Labākiem mazgāšanas rezultātiem izkārtojiet traukus grozos tā, kā norādīts lietošanas instrukcijā, un nepārkraujiet grozus.
 - Neskalojiet traukus paši. Tas palielina ūdens un elektroenerģijas patēriņu. Ja nepieciešams, izvēlieties programmu ar mērcēšanas fāzi.
 - Notīriet lielākas ēdienu atliekas no traukiem un iztukšojiet krūzes un glāzes pirms to ievietošanas ierīcē.
 - Iemērciet vai nedaudz nomazgājiet traukus ar piedegušo ēdienu pirms mazgāšanas ierīcē.
 - Pārlicinieties, ka trauki grozos neskaras un nepārsedz viens otru. Tikai tādējādi ūdens var pilnīgi nokļūt uz traukiem un mazgāt tos.
 - Jūs varat lietot trauku mazgājamās mašīnas mazgāšanas līdzekli, skalošanas līdzekli un specializēto sāli atsevišķi, vai arī izmantot kombinētās mazgāšanas līdzekļa tabletes (piem., "Viss vienā"). Ievērojiet uz iepakojuma redzamās norādes.
 - Izvēlieties programmu atbilstoši ielādes veidam un netīrības pakāpei.
- ECO** sniedz visefektīvāko ūdens un elektroenerģijas patēriņu.
- Lai novērstu kaļķakmens veidošanos ierīcē:
 - Uzpildiet sāls tvertni, kad nepieciešams.
 - Izmantojiet ieteicamo mazgāšanas līdzekļa un skalošanas līdzekļa daudzumu.

- Pārlicinieties, vai iestatītais ūdens mīkstinātāja līmenis atbilst ūdens cietības pakāpei.
- Ievērojiet norādījumus, kas sniegti sadaļā "**Kopšana un tīrīšana**".

10.2 Speciālās sāls, skalošanas līdzekļa un mazgāšanas līdzekļa lietošana

- Izmantojiet tikai trauku mazgājamo mašīnai paredzētu speciālo sāli, skalošanas līdzekli un mazgāšanas līdzekli. Citi izstrādājumi var radīt ierīces bojājumus.
- Vietās, kur ūdens ir ciets un ļoti ciets, mēs iesakām izmantot parastos trauku mašīnu mazgāšanas līdzekļus (pulveri, gelu, tabletes bez papildu īpašībām), skalošanas līdzekli un speciālo sāli atsevišķi, lai iegūtu optimālu mazgāšanas un žāvēšanas rezultātu.
- Mazgāšanas līdzekļa tabletes īso programmu laikā pilnībā neizšķīst. Lai nepieļautu mazgāšanas līdzekļa nogulsnes uz traukiem, iesakām mazgāšanas līdzekļa tabletes izmantot garajās programmās.
- Vienmēr lietojiet pareizo daudzumu mazgāšanas līdzekļa. Nepietiekošs mazgāšanas līdzekļa daudzums var novest pie slihta mazgāšanas rezultāta un cieta ūdens paliekām vai traipiem uz traukiem. Lietojot pārāk daudz mazgāšanas līdzekļa mīksta vai mīkstinātā ūdens gadījumā, atstās mazgāšanas līdzekļa paliekas uz traukiem. Pielāgojiet mazgāšanas līdzekļa daudzumu atbilstoši ūdens cietībai. Skatiet norādes uz mazgāšanas līdzekļa iepakojuma.
- Vienmēr lietojiet pareizo daudzumu skalošanas līdzekļa. Nepietiekošs skalošanas līdzekļa daudzums samazina žāvēšanas rezultātu. Lietojot pārāk daudz skalošanas līdzekļa, atstāj zilganu slāni uz traukiem.
- Pārbaudiet, lai ūdens mīkstinātāja līmenis ir pareizs. Ja līmenis ir pārāk augsts, paaugstinātais sāls daudzums

ūdenī var veidot rūsu uz galda piederumiem.

10.3 Ja vēlaties pārtraukt izmantot kombinētās mazgāšanas līdzekļa tabletes

Pirms sākt atsevišķi izmantot mazgāšanas līdzekli, speciālo sāli un skalošanas līdzekli, rīkojieties šādi.

1. Iestatiet visaugstāko ūdens mīkstinātāja līmeni.
2. Pārliedzieties, ka specializētās sāls un skalošanas līdzekļa tvertnes ir pilnas.
3. Iestatiet visīsāko programmu ar skalošanas fāzi. Nelietojiet mazgāšanas līdzekli un neievietojiet grozos traukus.
4. Kad programma ir beigusies, noregulējiet ūdens mīkstinātā līmeni atbilstoši ūdens cietībai jūsu apgabalā.
5. Noregulējiet skalošanas līdzekļa dozēšanas daudzumu.
6. Aktivējiet paziņojumu par tukšu skalošanas līdzekļa nodalījumu.

10.4 Grozu piepildīšana

- Vienmēr izmantojiet visu groza ietilpību.
- Izmantojiet ierīci, lai mazgātu tikai tādus priekšmetus, kurus drīkst mazgāt trauku mazgājamajā mašīnā.
- Nemazgājiet ierīcē koka, raga, alumīnija, alvas un vara priekšmetus, jo tie var saplaisāt, savērties, mainīt krāsu vai tajos var izveidoties iedobumi.
- Nemazgājiet ierīcē priekšmetus, kas var uzsūkt ūdeni (sūkļus, mājsaimniecības drānas).
- Ievietojiet dobus priekšmetus (tases, glāzes un pannas) ar atvērumu uz leju.

- Pārliedzieties, ka stikla priekšmeti savstarpēji nesaskaras.
- Ievietojiet vieglus priekšmetus augšējā grozā. Pārbaudiet, vai priekšmeti brīvi nekustas.
- Ievietojiet galda piederumus un mazus priekšmetus galda piederumu atvilktnē.
- Pavirziet augšējo grozu uz augšu, lai varētu ievietot lielākus priekšmetus apakšējā grozā.
- Pirms aktivizējāt programmu, pārliedzieties, ka nav traucēta izsmidzinātāju kustība.

10.5 Pirms programmas sākšanas

Pirms izvēlētās programmas palaišanas pārliedzieties, ka ievērots tālāk minētais.

- Filtri ir tīri un pareizi uzstādīti.
- Sāls tvertnes vāks ir cieši aizvērts.
- Nav aizsprostoti izsmidzinātāji.
- Specializētais sāls un skalošanas līdzeklis ir pietiekamā daudzumā (ja netiek izmantotas kombinētās mazgāšanas līdzekļa tabletes).
- Priekšmeti grozos ir izvietoti pareizi.
- Programma ir atbilstoša ievietotajam daudzumam un nefīrības līmenim.
- Tiek izmantots atbilstošs mazgāšanas līdzekļa daudzums.

10.6 Grozu iztukšošana

1. Pirms trauku izņemšanas ļaujiet tiem atdzist. Karsti trauki var būt triecienneizturīgi.
2. Vispirms iztukšojiet apakšējo trauku grozu, tad augšējo.



Pēc programmas pabeigšanas ūdens joprojām var palikt uz ierīces iekšējām virsmām.

11. APKOPE UN TĪRĪŠANA



BRĪDINĀJUMS!

Pirms apkopes izslēdziet ierīci un atvienojiet elektrofīkla spraudni no elektrofīkla rozetes.



Neīri filtri un aizsprostotas izsmidzinātāju atveres pasliktina mazgāšanas rezultātus. Regulāri pārbaudiet tās un nepieciešamības gadījumā notīriet tās.

11.1 Iekšpusē tīrīšana

- Tīriet ierīces iekšpusi ar mīkstu mitru drānu.
- Neizmantojiet abrazīvus izstrādājumus, abrazīvus sūkļus, asus instrumentus, spēcīgas ķīmikālijas vai šķīdinātājus.
- Reizi nedēļā noslaukiet ierīces durvis, tostarp gumijas blīvi.
- Lai saglabātu jūsu ierīces darbības efektivitāti, vismaz reizi divos mēnešos ir ieteicams izmantot trauku mazgājamajām mašīnām paredzētu tīrīšanas līdzekli. Rūpīgi ievērojiet uz produkta iepakojuma sniegtos norādījumus.
- Optimālam tīrīšanas rezultātam izmantojiet automātiskās tīrīšanas programmu.
- Ja regulāri izmantojat programmas ar mazu ilgumu, tās var izraisīt tauku un kaļķa uzkrāšanos ierīces iekšpusē. Vismaz divas reizes mēnesī izmantojiet ilgākas programmas, lai to novērstu.

11.2 Svešķermeņu izņemšana

Pārbaudiet filtrus un sifonu pēc katras trauku mazgājamās mašīnas lietošanas reizes. Svešķermeņi (piemēram, stikla gabali, kauli vai zobu bakstāmie kociņi, u.c.) pasliktina mazgāšanas rezultātu un var sabojāt drenāžas sūkni.



UZMANĪBU!

Ja nav iespējams izņemt no ierīces svešķermeņus, sazinieties ar pilnvaroto servisa centru.

1. Izjauciet filtrus, kā norādīts šajā sadaļā.
2. Manuāli izņemiet no ierīces visus svešķermeņus.
3. Salieciet atpakaļ filtrus, kā norādīts šajā sadaļā.

11.3 Ārpuses tīrīšana

- Tīriet ierīci ar mitru, mīkstu drānu.
- Izmantojiet tikai neitrālus mazgāšanas līdzekļus.
- Neizmantojiet abrazīvus izstrādājumus, abrazīvus sūkļus vai šķīdinātājus.

11.4 Filtru tīrīšana

Filtru sistēma sastāv no 3 komponentiem.

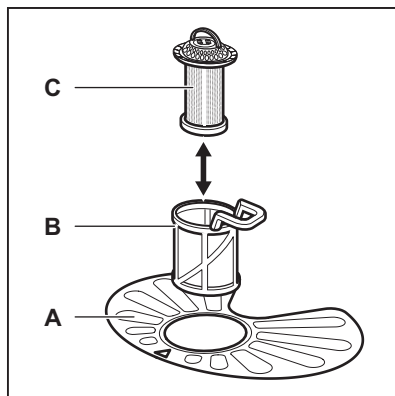

1. Pagrieziet filtru (B) pretēji pulksteņa rādītāja virzienam un izņemiet to.

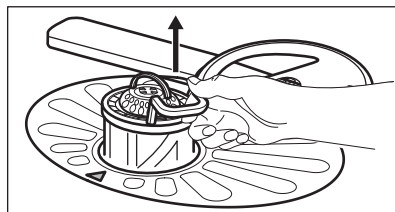
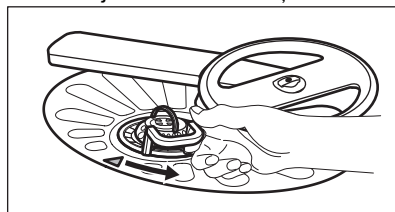

2. Izņemiet filtru (C) no filtra (B).
3. Izņemiet plakano filtru (A).

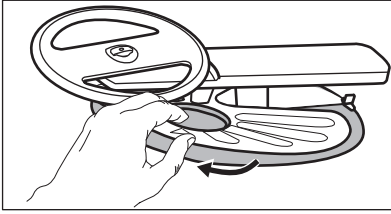

4. Nomazgājiet filtrus.

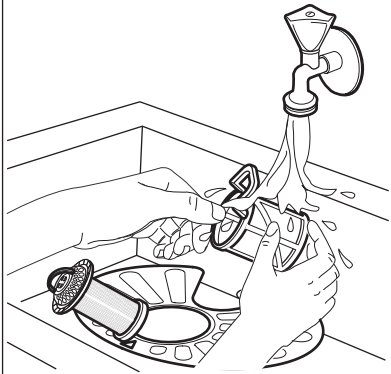

5. Pārliecinieties, ka nostādinātājā vai ap tā malām nav ēdiena atlieku un neīrumu.
6. Ievietojiet atpakaļ plakano filtru (A). Pārliecinieties, ka tas ir pareizi novietots zem abām vadīklām.

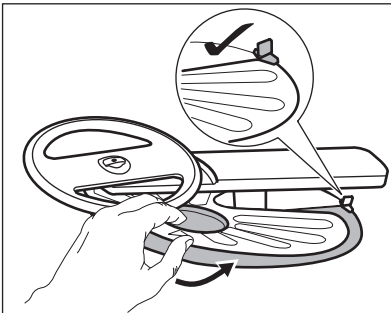

7. Salieciet atpakaļ filtrus (B) un (C).
8. Ievietojiet filtru (B) atpakaļ plakanaajā filtrā (A). Grieziet to pulksteņa rādītāja virzienā, līdz tas nofiksējas.

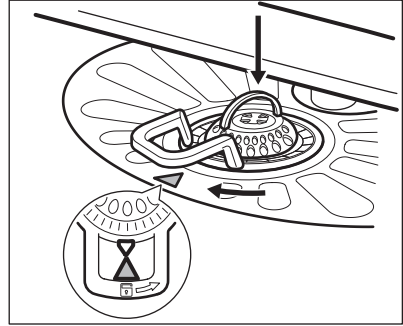

UZMANĪBU!

Nepareiza filtru pozīcija var izraisīt sliktus mazgāšanas rezultātus un ierīces bojājumus.

11.5 Apakšējā izsmidzinātāja tīrīšana

Iesakām regulāri tīrīt apakšējo izsmidzinātāju, lai neļautu neīrumiem aizsprostot atveres.

Aizsprostotas atveres var radīt neapmierinošus mazgāšanas rezultātus.

1. Lai noņemtu apakšējo izsmidzinātāju, pavelciet to uz augšu.

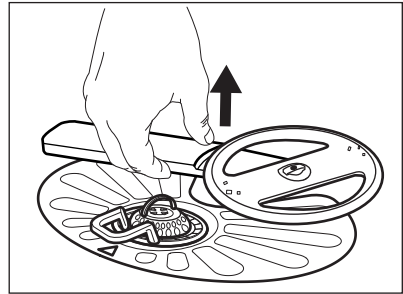

2. Nomazgājiet izsmidzinātāju zem tekoša ūdens. Lietojiet tievu, asu instrumentu, piem., zobu bakstāmo, lai iztīrītu no atverēm neīrumus.

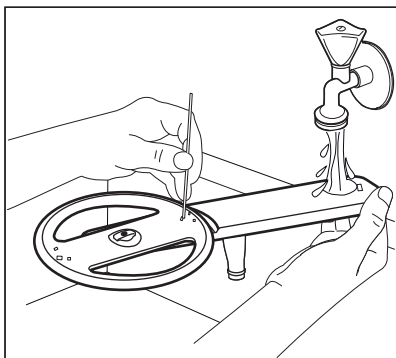

3. Lai uzstādītu izsmidzinātāju atpakaļ vietā, piespiediet to uz leju.

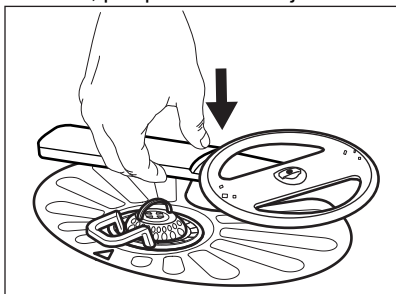

11.6 Augšējā izsmidzinātāja tīrīšana

Nenoņemiet augšējo izsmidzinātāju. Ja izsmidzinātāja atveres ir aizsprostotas, izfriet atlikušos netīrumus ar plānu, smailu priekšmetu, piemēram, zobu bakstāmo kociņu.

11.7 Griestu izsmidzinātāja tīrīšana

Mēs iesakām regulāri tīrīt griestu izsmidzinātāju, lai neļautu netīrumiem nobloķēt atveres. Aizsērējušas atveres var radīt neapmierinošus mazgāšanas rezultātus.

Griestu izsmidzinātājs ir ievietots ierīces griestos. Izsmidzinātājs (C) ir uzstādīts padeves caurulē (A) ar stiprinājuma elementu (B).

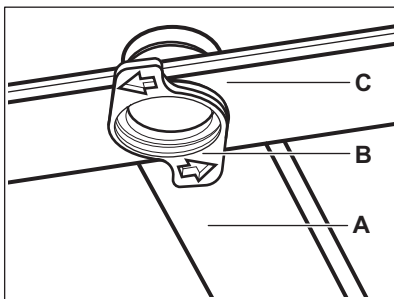

1. Atbrīvojiet atdures galda piederumu atvilktnes sliežu abās pusēs un izņemiet atvilktni.

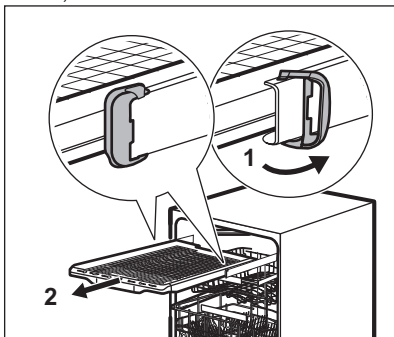

2. Nolaidiet augšējo grozu līdz zemākajam līmenim, lai varētu vieglāk piekļūt izsmidzinātājam.
3. Lai atvienotu izsmidzinātāju (C) no padeves caurules (A), pagrieziet stiprinājuma elementu (B) pretēji pulksteņa rādītāja virzienam un pavelciet izsmidzinātāju uz leju.
4. Nomazgājiet izsmidzinātāju zem tekoša ūdens. Lietojiet tievu, asu instrumentu, piem., zobu bakstāmo, lai izņemtu no atverēm netīrumus. Ļaujiet ūdenim tecēt caur atverēm, lai izskalotu netīrumus no iekšpuses.

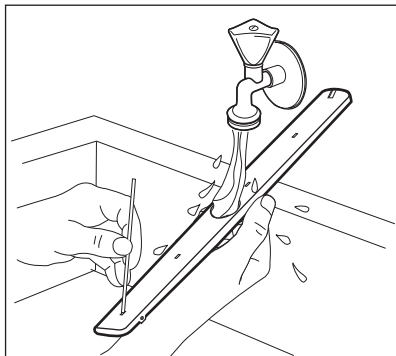

5. Lai uzstādītu izsmidzinātāju (C) atpakaļ, ievietojiet stiprinājuma elementu (B) izsmidzinātājā un nofiksējiet to padeves caurulē (A), pagriežot to pulksteņa rādītāja virzienā. Pārliecinieties, ka stiprinājuma elements nofiksējas vietā.
6. Uzlieciet galda piederumu atvilktni uz sliedēm un ievietojiet atdures.

12. TRAUCĒJUMMEKLĒŠANA



BRĪDINĀJUMS!
Neatbilstoša ierīces
labošana var apdraudēt
lietotāja drošību. Visi
remontdarbi jāveic
kvalificētiem speciālistiem.

**Lielāko daļu radušos problēmu var
atrisināt, nesazinoties ar pilnvaroto
servisa centru.**

Informāciju par iespējamajām problēmām
skatiet turpmāk esošajā tabulā.

Dažu problēmu gadījumā displejs rāda
brīdinājuma kodu.

Problēma un brīdinājuma kods	Iespējamais iemesls un risinājums
Jūs nevarat aktivizēt ierīci.	<ul style="list-style-type: none"> • Pārbaudiet, vai ierīces kontaktspraudnis ir pieslēgts elektrotīkla kontaktligzdai. • Pārbaudiet, vai drošinātāju kastē nav izdegušu drošinātāju.
Nevar palaist programmu.	<ul style="list-style-type: none"> • Pārbaudiet, vai ir aizvērtas ierīces durvis. • Nospiediet taustiņu Sākt. • Ja ir iestafīts atliktais starts, atceliet šo iestatījumu vai gaidiet laika atskaites beigas. • Ierīce papildina sveķus ūdens mīkstināšanas iekārtā. Šīs procedūras ilgums ir aptuveni piecas minūtes.
Ierīce neuzpildās ar ūdeni. Displejā redzams i10 vai i11 .	<ul style="list-style-type: none"> • Pārbaudiet, vai ir atvērts ūdens krāns. • Pārbaudiet, vai ūdens padeves spiediens nav pārāk zems. Lai saņemtu šo informāciju, sazinieties ar savu vietējo ūdensapgādes uzņēmumu. • Pārbaudiet, vai nav aizsprostots ūdens krāns. • Pārbaudiet, vai nav aizsprostots ūdens ievades lokanā savienojuma filtrs. • Pārbaudiet, vai nav salocījies vai saliekts ūdens padeves lokanais savienojums.

Problēma un brīdinājuma kods	Iespējamais iemesls un risinājums
Ierīce neizsūknē ūdeni. Displejā redzams i20 .	<ul style="list-style-type: none"> • Pārbaudiet, vai nav aizsprostots izlietnes sifons. • Pārbaudiet, vai nav aizsprostota iekšējā filtra sistēma. • Pārbaudiet, vai nav salocījies vai pārliets ūdens izvades lokanais savienojums.
Ūdens pretnoplūdes sistēma ir ieslēgta. Displejā redzams i30 .	<ul style="list-style-type: none"> • Aizveriet ūdens krānu. • Pārbaudiet, vai ierīce ir uzstādīta pareizi. • Pārbaudiet, vai grozi ir piepildīti atbilstoši lietošanas instrukcijā sniegtajiem norādījumiem.
Ūdens līmeņa noteikšanas sensora kļūme. Displejā redzams i41 – i44 .	<ul style="list-style-type: none"> • Pārbaudiet, vai filtri ir tīri. • Ieslēdziet un izslēdziet ierīci.
Mazgāšanas sūkņa vai aizplūdes sūkņa kļūme. Displejā redzams i51 – i59 vai i5A – i5F .	<ul style="list-style-type: none"> • Ieslēdziet un izslēdziet ierīci.
Ierīces iekšienē esošā ūdens temperatūra ir pārāk augsta vai radusies temperatūras sensora kļūme. Displejā redzams i61 vai i69 .	<ul style="list-style-type: none"> • Pārbaudiet, vai ieplūdes ūdens temperatūra nepārsniedz 60 °C. • Izslēdziet un ieslēdziet ierīci.
Tehniski ierīces darbības traucējumi. Displejā redzams iC0 vai iC3 .	<ul style="list-style-type: none"> • Ieslēdziet un izslēdziet ierīci.
Ūdens līmenis ierīcē ir pārāk augsts. Displejā redzams iF1 .	<ul style="list-style-type: none"> • Ieslēdziet un izslēdziet ierīci. • Pārbaudiet, vai filtri ir tīri. • Pārbaudiet, vai ūdens izplūdes sistēmas caurule ir uzstādīta pareizā augstumā no grīdas. Skatiet uzstādīšanas norādes.
Darbības laikā ierīce vairākkārt apstājas un atsāk darbu.	<ul style="list-style-type: none"> • Tas ir normāli. Tas nodrošina optimālus tīrīšanas rezultātus un ietaupa elektroenerģiju.
Programma darbojas pārāk ilgi.	<ul style="list-style-type: none"> • Ja ir iestatīts atliktais starts, atceliet šo iestatījumu vai gaidiet laika atskaites beigas.
Displejā norādītais programmas darbības ilgums atšķiras no patēriņa datu tabulā norādītā.	<ul style="list-style-type: none"> • Programmas darbības ilgums var mainīties atkarībā no ūdens spiediena un temperatūras, ūdensapgādes svārstībām, izvēlētajām iespējām, kā arī no ierīcē ievietoto trauku daudzuma un to nefīrības pakāpes.
Displejā rādītais atlikušais laiks palielinās un pārlec gandrīz līdz programmas laika beigām.	<ul style="list-style-type: none"> • Tas nav defekts. Ierīce darbojas pareizi.

Problēma un brīdinājuma kods	Iespējamais iemesls un risinājums
Neliela ūdens noplūde no ierīces durvīm.	<ul style="list-style-type: none"> Ierīce nav nolīmeņota. Atskrūvējiet vaļņgāk vai pievelciet regulējamās kājiņas (pēc nepieciešamības). Ierīces durvis un veļas tīrplne nav vienā līmenī. Noregulējiet ierīces aizmugurējās kājiņas (pēc nepieciešamības).
Ierīces durvis ir grūti aizvērt.	<ul style="list-style-type: none"> Ierīce nav nolīmeņota. Atskrūvējiet vaļņgāk vai pievelciet regulējamās kājiņas (pēc nepieciešamības). Trauku daļas ir izvirzījušās ārpus groziem.
Ierīces durvis atveras mazgāšanas cikla laikā.	<ul style="list-style-type: none"> Aktivizēta funkcija AirDry. Tagad jūs varat deaktivizēt funkciju. Skatiet sadaļu “Iestatījumi”.
Grabošas/klauvējošas skāņas no ierīces iekšpusēs.	<ul style="list-style-type: none"> Trauki nav pareizi izvietoti grozos. Skatiet brošūru par priekšmetu ievietošanu grozā. Pārliecinieties, ka izsmidzinātāji var brīvi rotēt.
Ierīce atslēdz drošinātāju.	<ul style="list-style-type: none"> Pieejamais strāvas stiprums nav pietiekams, lai apgādātu visas lietotās ierīces ar elektroenerģiju. Pārbaudiet kontaktligzdas strāvas stiprumu ampēros un skaitītāja jaudu vai izslēdziet vienu no lietotajām ierīcēm. Ierīces iekšējie elektriskie traucējumi. Sazinieties ar pilnvaroto servisa centru.



Skatiet sadaļas **“Pirms pirmās lietošanas”**, **“Ikdienas lietošana”** vai **“Padomi un ieteikumi”**, lai noskaidrotu citus iespējamus iemeslus.



BRĪDINĀJUMS!

Iesakām nelietot ierīci, kamēr problēma nav pilnībā atrisināta. Atvienojiet ierīci no elektrotīkla un nepievienojiet to atpakaļ, līdz neesat pārliecināts(-a), ka tā darbojas pareizi.

Pēc ierīces pārbaudīšanas izslēdziet un ieslēdziet to. Ja problēma atkārtojas, sazinieties ar pilnvaroto servisa centru.

Tabulā nenorādītu brīdinājuma kodu gadījumā sazinieties ar pilnvaroto servisa centru.

12.1 Trauku mazgāšanas un žāvēšanas rezultāti nav apmierinoši

Problēma	Iespējamais iemesls un risinājums
Slikti mazgāšanas rezultāti.	<ul style="list-style-type: none"> Skatiet sadaļu „Ikdienas lietošana”, „Padomi un ieteikumi” un brošūru par priekšmetu ievietošanu grozā. Lietojiet intensīvākas mazgāšanas programmu. Aktivizējiet iespēju ExtraPower, lai uzlabotu izvēlētās programmas mazgāšanas rezultātus. Iztīriet izsmidzinātāja sprauslas un filtru. Skatiet sadaļu „Apkope un tīrīšana”.

Problēma	Iespējamais iemesls un risinājums
Slikti žāvēšanas rezultāti.	<ul style="list-style-type: none"> • Galda piederumi pārāk ilgi bija atstāti aizvērtā ierīcē. Aktivizējiet funkciju AirDry, lai iestatītu durvju automātisko atvēršanos un uzlabotu žāvēšanas veikspēju. • Ierīcē nav skalošanas līdzekļa vai skalošanas līdzekļa deva nav pietiekama. Uzpildiet skalošanas līdzekļa devu vai iestatiet augstāku skalošanas līdzekļa līmeni. • Iemesls var būt skalošanas līdzekļa kvalitāte. • Vienmēr izmantojiet skalošanas līdzekli, pat ar daudzfunkcionālajām tabletēm. • Plastmasas priekšmetus var būt nepieciešams noslaucīt ar dvieli. • Programmai nav žāvēšanas fāzes. Skatiet sadaļu "Programmu pārskats".
Uz glāzēm un traukiem ir bālas svītras vai zilganas nogulsnes.	<ul style="list-style-type: none"> • Pārāk liels padotā skalošanas līdzekļa daudzums. Pielāgojiet skalošanas līdzekļa devu zemākam līmenim. • Pārāk liels skalošanas līdzekļa daudzums.
Uz glāzēm un traukiem ir traipi un izžuvuši ūdens pilieni.	<ul style="list-style-type: none"> • Nepietiekams skalošanas līdzekļa daudzums. Pielāgojiet skalošanas līdzekļa devu augstākam līmenim. • Iemesls var būt skalošanas līdzekļa kvalitāte.
Ierīces iekšpuse ir mitra.	<ul style="list-style-type: none"> • Tas nav ierīces defekts. Mitrums kondensējas uz ierīces sienām.
Neparasts putu daudzums mazgāšanas laikā.	<ul style="list-style-type: none"> • Lietojiet trauku mazgājamajām mašīnām paredzētu mazgāšanas līdzekli. • Lietojiet cita ražotāja izgatavotu mazgāšanas līdzekli. • Iepriekš neskalojiet traukus zem tekoša ūdens.
Rūsas nogulsnes uz galda piederumiem.	<ul style="list-style-type: none"> • Mazgāšanai izmantotajā ūdenī ir pārāk augsts sāls saturs. Skatiet sadaļu "Ūdens mīkstinātājs". • Ierīcē vienkopus tika ievietoti sudraba un nerūsējošā tērauda galda piederumi. Nenovietojiet tuvu sudraba un nerūsējošā tērauda priekšmetus.
Programmas beigās dozatorā redzamas mazgāšanas līdzekļa atliekas.	<ul style="list-style-type: none"> • Mazgāšanas līdzekļa tablete iesprūda dozatorā, un ūdens to neaizskaloja. • Ūdens nevar aizskalot mazgāšanas līdzekli no dozatora. Pārbaudiet, vai izsmidzinātājs nav bloķēts vai aizsprostots. • Pārlicinieties, ka grozos ievietotie priekšmeti netraucē atvērties mazgāšanas līdzekļa dozatora vākam.
Smaka ierīces iekšpusē.	<ul style="list-style-type: none"> • Skatiet sadaļu "Iekšējā tīrīšana". • Aktivizējiet programmu  ar trauku mazgājamajām mašīnām paredzētu atkalķotāju vai tīrīšanas līdzekli.

Problēma	Iespējamais iemesls un risinājums
Kaļķakmens atliekas uz galda piederumiem, kā arī uz tilpnes un durvju iekšpusēs.	<ul style="list-style-type: none"> Sāls līmenis ir zems, pārbaudiet uzpildīšanas indikatoru. Sāls tvertnes vāks ir pārāk vaļīgs. Krāna ūdens ir ciets. Skatiet sadaļu „Ūdens mīkstinātājs”. Izmantojiet sāli un iestatiet ūdens mīkstinātāja reģenerāciju, pat, ja lietojat kombinētās trauku mazgāšanas tabletes. Skatiet sadaļu „Ūdens mīkstinātājs”. Sāciet programmu  ar trauku mazgājamām mašīnām paredzētu atkaļķošanas līdzekli. Ja joprojām parādās kaļķakmens nogulsnes, izīriert ierīci ar piemērotiem mazgāšanas līdzekļiem. Izmēģiniet citu mazgāšanas līdzekli. Sazinieties ar mazgāšanas līdzekļa ražotāju.
Nespodri, krāsu zaudējuši vai ielīpuši trauki.	<ul style="list-style-type: none"> Pārlicinieties, ka ierīcē tiek mazgāti tikai tādi trauki, kurus drīkst mazgāt trauku mazgājamajā mašīnā. Ievietojiet un izņemiet traukus no groza uzmanīgi. Aplūkojiet brošūru par priekšmetu ievietošanu grozā. Ievietojiet trauslus priekšmetus augšējā grozā. Aktivizējiet iespēju GlassCare, lai nodrošinātu īpašas rūpes stikla izstrādājumiem un trausliem priekšmetiem.



Skatiet sadaļas “**Pirms pirmās lietošanas**”, “**Ikdienas lietošana**” vai “**Padomi un ieteikumi**”, lai noskaidrotu citus iespējamus iemeslus.

13. TEHNISKĀ INFORMĀCIJA

Izmēri	Platums / augstums / dziļums (mm)	598 / 850 / 622
Elektrotīkla savienojums ¹⁾	Spriegums (V)	220 - 240
	Frekvence (Hz)	50
Ūdens pievada spiediens	Min. / maks. bar (MPa)	0.5 (0.05) / 10 (1.0)
Ūdens padeve	Aukstais ūdens vai karstais ūdens ²⁾	maks. 60°C
Kapacitāte	Vietas iestatījumi	14

¹⁾ Citas vērtības skatiet tehnisko datu plāksnītē.

²⁾ Ja karstais ūdens tiek piegādāts, izmantojot alternatīvu enerģijas avotu (piemēram, saules panelus), izmantojiet karstā ūdens piegādi, lai samazinātu elektroenerģijas patēriņu.

13.1 Saite uz ES EPREL datu bāzi

QR kods uz ierīces enerģijas marķējuma satur tīmekļa saiti uz šīs ierīces reģistrāciju ES EPREL datu bāzē.

Saglabājiet enerģijas marķējumu kopā ar lietotāja rokasgrāmatu un visiem pārējiem ierīces komplektācijā iekļautajiem dokumentiem.

Informāciju par produkta veiktspēju var atrast ES EPREL datu bāzē, izmantojot

saiti <https://eprel.ec.europa.eu> un modeļa nosaukumu un produkta numuru, kas atrodams uz ierīces datu plāksnītes. Skatiet sadaļu "Produkta apraksts".

Lai uzzinātu vairāk informācijas par enerģijas marķējumu, apmeklējiet www.theenergylabel.eu.

14. APSVĒRUMI PAR VIDES AIZSARDZĪBU

Nododiet otrreizējai pārstrādei materiālus ar simbolu . Ievietojiet iepakojuma materiālus atbilstošajos konteineros to otrreizējai pārstrādei. Palīdziet aizsargāt apkārtējo vidi un cilvēku veselību, atkārtoti pārstrādājot elektrisko un elektronisko iekārtu atkritumus.

Neizmetiet ierīces, kas apzīmētas ar šo simbolu , kopā ar māsaimniecības atkritumiem. Nododiet izstrādājumu vietējā otrreizējās pārstrādes punktā vai sazinieties ar vietējo pašvaldību.

TURINYS

1. SAUGOS INFORMACIJA.....	30
2. SAUGOS INSTRUKCIJOS.....	31
3. GAMINIO APRAŠYMAS.....	33
4. VALDYMO SKYDELIS.....	34
5. PROGRAMOS.....	35
6. PARINKTYS.....	37
7. NUOSTATOS.....	38
8. PRIEŠ NAUDODAMI PIRMAKART.....	41
9. KASDIENIS NAUDOJIMAS.....	43
10. PATARIMAI.....	44
11. PRIEŽIŪRA IR VALYMAS.....	46
12. TRIKČIŲ DIAGNOSTIKA.....	49
13. TECHNINĖ INFORMACIJA.....	53
14. APLINKOS APSAUGA.....	54

MES GALVOJAME APIE JUS

Dėkojame, kad įsigijote „Electrolux“ prietaisą. Išsirinkote gaminį, kuriame atsispindi šios srities profesionalų per dešimtmečius sukauptą patirtis ir naujovės. Pažangus ir stilingas prietaisas sukurtas specialiai jums. Kad ir ką gamintumėte, kiekvieną kartą būsite tikri dėl nepriekaištingo rezultato.

Sveiki atvykę į „Electrolux“ pasaulį.

Apsilankykite mūsų interneto svetainėje.



Čia rasite naudojimo patarimų, brošiūrų, informacijos apie trikčių šalinimą, aptarnavimą ir remontą:

www.electrolux.com/support



Užregistruokite savo gaminį ir naudokitės papildomomis paslaugomis:

www.registerelectrolux.com



Jūsų prietaisui skirtų priedų, nusidėvinčių ir originalių atsarginių dalių ieškokite čia:

www.electrolux.com/shop

KLIENTŲ APTARNAVIMAS IR TECHNINĖ PRIEŽIŪRA

Visada naudokite originalias atsargines dalis.

Kreipdamiesi į įgaliojantį aptarnavimo centrą įsitikinkite, kad galite nurodyti šią informaciją: prietaiso modelis, PNC, serijos numeris.

Šią informaciją galima rasti techninių duomenų plokštėje.

 Įspėjimo / perspėjimo ir saugos informacija

 Bendroji informacija ir patarimai

 Aplinkosaugos informacija

Galimi pakeitimai.

1. ⚠ SAUGOS INFORMACIJA

Prieš įrengdami ir naudodami šį prietaisą, atidžiai perskaitykite pateiktą instrukciją. Gamintojas neatsako už sužalojimus ar žalą, patirtą dėl netinkamo prietaiso įrengimo ar naudojimo. Instrukciją visada laikykite saugioje ir pasiekiamoje vietoje, kad prireikus galėtumėte pasižiūrėti.

1.1 Vaikų ir pažeidžiamų žmonių sauga

- Vyresni nei 8 metų vaikai ir asmenys, turintys fizinių, jutiminių arba protinių sutrikimų, arba asmenys, kuriems trūksta patirties ar žinių, šį prietaisą gali naudoti tik prižiūrimi kitų arba gavę nurodymus, kaip saugiai naudotis prietaisu, jei jie supranta su prietaiso naudojimu susijusius pavojus.
- Nuo 3 iki 8 metų vaikų ir asmenų, turinčių sunkią negalią, negalima palikti be priežiūros ir kitaip leisti pasiekti naudojamą prietaisą.
- Mažesnių nei 3 metų vaikų negalima palikti be priežiūros ar kitaip leisti pasiekti naudojamą prietaisą.
- Vaikus būtina prižiūrėti ir užtikrinti, kad jie su prietaisu nežaistų.
- Valymo priemonės laikykite vaikams nepasiekiamoje vietoje.
- Neleiskite nepilnamečiams vaikams ir gyvūnams būti šalia prietaiso atidarytomis durelėmis.
- Vaikai be priežiūros negali atlikti prietaiso valymo ir naudotojo priežiūros darbų.

1.2 Bendrieji saugos reikalavimai

- Šis prietaisas skirtas tik buitinių indų ir stalo reikmenų valymui.
- Tai buitinis prietaisas, skirtas naudoti patalpose, vienam šeimos ūkiui.
- Šį prietaisą galima naudoti biuruose, viešbučių kambariuose, nakvynės ar svečių namuose ir kitoje

panašioje aplinkoje, kur prietaiso naudojimo intensyvumas neviršija įprasto buitinio naudojimo.

- Nekeiskite šio prietaiso techninių savybių.
- Darbinis vandens slėgis (mažiausias ir didžiausias) turi būti nuo 0.5 (0.05) / 10 (1.0) barų (MPa)
- Laikykitės didžiausio 14 vietos nuostatų skaičiaus.
- Jei pažeidžiamas maitinimo laidas, jį leidžiama keisti tik gamintojui, jo įgaliotajam techninės priežiūros centrui arba panašios kvalifikacijos asmenims – kitaip gali kilti pavojus.
- **DĖMESIO!** Aštrūs peiliai ir kiti stalo įrankiai turi būti dedami į krepšelį aštriais galais žemyn arba horizontaliai.
- Nepalikite atidarytų prietaiso durelių, kad netyčia ant jų neužliptumėte.
- Prieš bet kokius techninės priežiūros darbus išjunkite prietaisą ir ištraukite maitinimo laido kištuką iš elektros lizdo.
- Nevalykite prietaiso didelio slėgio vandens purkštuvais ir (arba) garais.
- Jeigu prietaiso apačioje įrengtos ventiliacinės angos, jų negalima uždengti, pavyzdžiui, kilimu.
- Prietaisą prie vandentiekio sistemos prijunkite naudodami naujus, kartu su prietaisu tiekiamus žarnų komplektus. Senų žarnų komplektų nenaudokite.

2. SAUGOS INSTRUKCIJOS

2.1 Įrengimas



ĮSPĖJIMAS!

Šį prietaisą įrengti privalo tik kvalifikuotas asmuo.

- Nuimkite visas pakavimo medžiagas.
- Neįrenkite ir nenaudokite sugadinto prietaiso.
- Vadovaukitės su prietaisu pateiktomis įrengimo instrukcijomis.
- Visada būkite atsargūs, kai perkeliate prietaisą, nes jis yra sunkus. Visada mūvėkite apsaugines pirštines ir avėkite uždara avalynę.

- Neįrenkite ir nenaudokite prietaiso ten, kur temperatūra būna žemesnė nei 0 °C.
- Įrenkite prietaisą saugioje ir tinkamoje vietoje, atitinkančioje įrengimo reikalavimus.

2.2 Elektros prijungimas



ĮSPĖJIMAS!

Gaisro ir elektros smūgio pavojus.

- Įspėjimas: šį prietaisą būtina prijungti prie įžeminto buitinio elektros tiekimo lizdo.

- Įsitinkinkite, kad parametrai techninių duomenų plokštelėje atitinka maitinimo tinklo elektros vardinis duomenis.
- Visada naudokite tinkamai įrengtą įžemintą saugųjį elektros lizdą.
- Nenaudokite daugiakanalių adapterių ir ilginamųjų laidų.
- Būkite atsargūs, kad nesugadintumėte elektros kištuko ir maitinimo laido. Jei reikėtų pakeisti maitinimo laidą, tai turi padaryti mūsų įgaliotasis techninės priežiūros centras.
- Elektros kištuką į tinklo lizdą junkite tik tuomet, kai visiškai pabaigsite įrengimą. Įsitinkinkite, kad įrengus prietaisą, elektros laido kištuką būtų lengva pasiekti.
- Norėdami išjungti prietaisą, netraukite už maitinimo laido. Visada traukite paėmę už elektros kištuko.
- Šiame prietaise sumontuotas 13 A maitinimo laido kištukas. Jeigu reikia pakeisti maitinimo kištuko saugiklį, naudokite tik 13 A ASTA (BS 1362) saugiklį (tik Jungtinėje Karalystėje ir Airijoje).

2.3 Vandens jungtis

- Nepažeiskite vandens žarnų.
- Prieš jungdami prietaisą prie naujų ar ilgai nenaudotų vamzdžių, remontuotų arba naujų prietaisų (vandens skaitiklių ir pan.), palaukite kol pradės tekėti švarus ir skaidrus vanduo.
- Pirmą kartą naudodami prietaisą ir juo pasinaudoję patikrinkite, ar nėra vandens nuotėkio.
- Be elektros maitinimo, vandens apsaugos sistema neaktyvi. Šiuo atveju galima užtvindymo rizika.
- Vandens tiekimo žarnoje įmontuotas apsauginis vožtuvas ir maitinimo kabelis su apsauginiu apvalkalu.

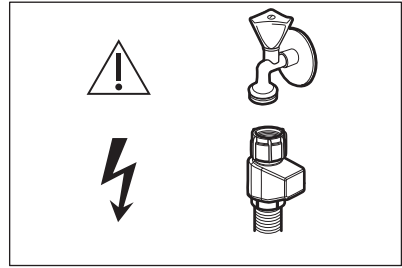

ISPĖJIMAS!

Pavojinga įtampa.

- Jeigu pažeista vandens įleidimo žarna, nedelsdami užsukite vandens čiaupą ir ištraukite kištuką iš elektros tinklo lizdo. Dėl vandens tiekimo žarnos keitimo kreipkitės į įgaliotąjį techninės priežiūros atstovą.

2.4 Naudojimas

- Šalia prietaiso, į prietaisą arba ant jo nedėkite degių medžiagų arba degiomis medžiagomis sudrėkintų daiktų.
- Indų plovikliai yra pavojingi. Vadovaukitės ploviklio pakuotėje pateiktais saugos nurodymais.
- Nevartokite ir nenaudokite prietaise likusio vandens.
- Nebandykite iš prietaiso išimti indų, kol nesibaigė plovimo programa. Ant indų gali likti šiek tiek ploviklio.
- Nedėkite indų ant atvirų prietaiso durelių ir nespauskite durelių.
- Jei veikiant plovimo programai atidarysite prietaiso dureles, iš jo gali išsiveržti karšti garai.

2.5 Paslauga

- Dėl prietaiso remonto kreipkitės į įgaliotąjį techninės priežiūros centrą. Naudokite tik originalias dalis.
- Atkreipkite dėmesį, kad pačių arba neprofesionalus remontas gali turėti pasekmių saugai ir panaikinti garantiją.
- Nutraukus prietaiso modelio gamybą, šių atsarginių dalių galima bus įsigyti dar 7-erius metus: variklį, cirkuliacinį ir vandens išleidimo siurblį, šildytuvus ir kaitinimo elementus, šildymo siurblius, vamzdžius ir susijusią įrangą, žarnas, vožtuvus, filtrus ir

hermetikus, konstrukcines ir vidines dalis, durų mazgus, mikroplokštes, valdymo skydelį, termostatus, slėgio ir kitus jutiklius, programinę ir aparatinę įrangą, atkūrimo programinę įrangą. Įsidėmėkite, kad tam tikros šios atsarginės dalys yra prieinamos tik profesionaliems remonto specialistams ir kad ne visos atsarginės dalys yra aktualios visiems modeliams.

- Nutraukus prietaiso modelio gamybą, šių atsarginių dalių galima bus įsigyti dar 10 metų: durelių lankstus, sandariklius, purkštuvus, vandens išleidimo filtrus, vidines lentynas ir plastikines detales, krepšius ir dangtelius.
- Šio gaminio viduje esanti (-čios) lemputė (-ės) ir atskirai parduodamos atsarginės lemputės: Šios lemputės

turi atlaikyti ekstremalias fizines sąlygas buitiniuose prietaisuose, pavyzdžiui, temperatūrą, vibraciją, drėgmę, arba yra skirtos informuoti apie prietaiso veikimo būseną. Jos nėra skirtos naudoti kitoms paskirtims ir netinka patalpoms apšviesti.

2.6 Seno prietaiso išmetimas



ĮSPĖJIMAS!

Pavojus susižeisti arba uždusti.

- Ištraukite maitinimo laido kištuką iš maitinimo tinklo lizdo.
- Nupjaukite elektros laidą ir išmeskite jį.
- Nuimkite durelių velkę, kad vaikai ir naminiai gyvūnai neužsidarytų prietaise.

3. GAMINIO APRAŠYMAS

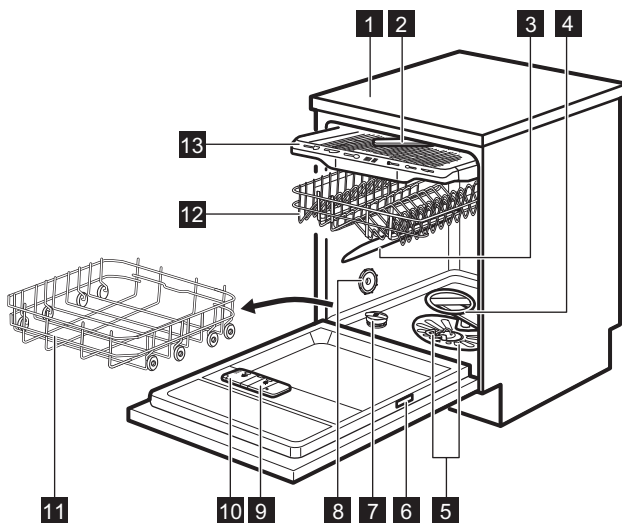

- | | |
|--------------------------------|--|
| 1 Darbastalis | 8 Ventiliacinė anga |
| 2 Viršutinis purkštuvas | 9 Skalavimo priemonės dalytuvas |
| 3 Vidurinis purkštuvas | 10 Plovimo priemonės dalytuvas |
| 4 Apatinis purkštuvas | 11 Apatinis krepšys |
| 5 Filtrai | 12 Viršutinis krepšys |
| 6 Verčių lentelė | 13 Įrankių stalčius |
| 7 Druskos skyrelis | |



Pateikti vaizdai yra tik bendrojo pobūdžio. Daugiau informacijos rasite kituose skyriuose arba su prietaisu pateiktuose dokumentuose.

4. VALDYMO SKYDELIS

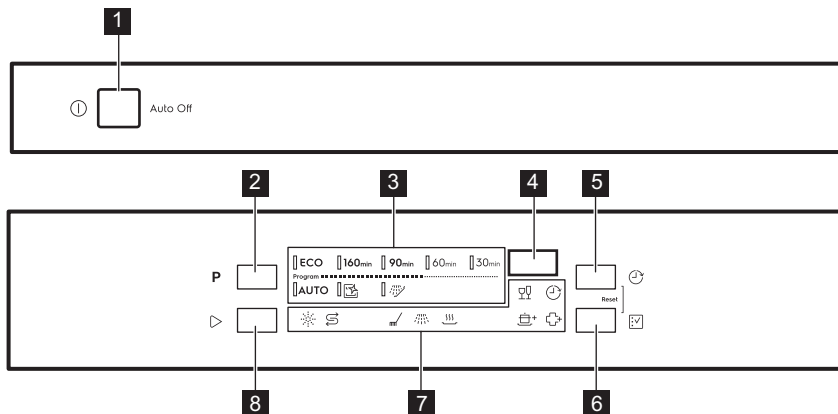

1 Įjungimo / išjungimo mygtukas

2 Mygtukas **Programa**

3 Programų indikatoriai

4 Ekranas

5 Mygtukas **Delsa**





6 Mygtukas **Parinktis**

7 Indikatoriai

8 Mygtukas **Pradėti**

4.1 Indikatoriai



Indikatorius	Aprašymas
	Druskos indikatorius. Jis įsijungia, kai reikia papildyti druskos. Programai veikiant šis indikatorius visuomet būna išjungtas.
	Skalavimo priemonės indikatorius. Užsidega, kai reikia papildyti skalavimo priemonės dalytuvą. Programai veikiant šis indikatorius visuomet būna išjungtas.
	Skalbimo ciklo indikatorius. Užsidega, kai vykdoma plovimo fazė.
	Skalavimo fazės indikatorius. Užsidega, kai vykdoma skalavimo fazė.
	Džiovinimo ciklo indikatorius. Įsijungia, kai pasirenkate programą su džiovinimo ciklu. Mirksi džiovinimo ciklo metu.

Indikatorius	Aprašymas
	Delsos indikatorius. [sijungia, kai nustatote atidėtą paleidimą.
	GlassCare indikatorius.
	ExtraPower indikatorius.
	ExtraHygiene indikatorius.

5. PROGRAMOS

Programų tvarka lentelėje gali neatspindėti jų sekos valdymo skydelyje.

Programa	Plaunami indai	Nešvarumo laipsnis	Programos fazės	Parinktys
ECO 1)	Indai, stalo įrankiai, puodai, keptuvės	Normalūs, lengvai išdžiūvę	<ul style="list-style-type: none"> • Pirminis skalbimas • Indų plovimo temperatūra 50 °C • Tarpinis skalavimas • Galutinis skalavimas 55 °C • Orkaitės džiovinimas • AirDry 2) 	<ul style="list-style-type: none"> • ExtraPower • GlassCare • ExtraHygiene
160min	Indai, stalo įrankiai, puodai, keptuvės	Nuo normaliai iki stipriai sušlapusių, išdžiūvę	<ul style="list-style-type: none"> • Pirminis skalbimas • Indų plovimo temperatūra 60 °C • Tarpinis skalavimas • Galutinis skalavimas 60 °C • Džiovinimas • AirDry 2) 	<ul style="list-style-type: none"> • ExtraPower • GlassCare • ExtraHygiene
90min	Indai, stalo įrankiai, puodai, keptuvės	Normalūs, lengvai išdžiūvę	<ul style="list-style-type: none"> • Indų plovimo temperatūra 60 °C • Tarpinis skalavimas • Galutinis skalavimas 55 °C • Orkaitės džiovinimas • AirDry 2) 	<ul style="list-style-type: none"> • ExtraPower • GlassCare • ExtraHygiene
60min	Indai ir įrankiai	Ką tik panaudoti indai su šiek tiek išdžiūvę	<ul style="list-style-type: none"> • Indų plovimo temperatūra 60 °C • Tarpinis skalavimas • Galutinis skalavimas 50 °C • AirDry 2) 	<ul style="list-style-type: none"> • ExtraPower • GlassCare • ExtraHygiene

Programa	Plaunami indai	Nešvarumo laipsnis	Programos fazės	Parinktys
30min	Indai ir įrankiai	Šviežia (-ias)	<ul style="list-style-type: none"> Indų plovimo temperatūra 50 °C Tarpinis skalavimas Galutinis skalavimas 50 °C AirDry ²⁾ 	<ul style="list-style-type: none"> ExtraPower GlassCare ExtraHygiene
AUTO ³⁾	Indai, stalo įrankiai, puodai, keptuvės	Visi	<ul style="list-style-type: none"> Pirminis plovimas Indų plovimo temperatūra 50–60 °C Tarpinis skalavimas Galutinis skalavimas 60 °C Džiovinimas AirDry ²⁾ 	
 4)	Be garso	Prietaiso vidaus valymas	<ul style="list-style-type: none"> Prietaiso valymo temperatūra 70 °C Tarpinis skalavimas Galutinis skalavimas AirDry ²⁾ 	
 5)	Visi	Visi	<ul style="list-style-type: none"> Pirminis plovimas 	

1) Naudojant šią programą vidutiniškai suteptiems indams ir stalo įrankiams plauti, vandens ir energijos sąnaudos yra mažiausios. Tai standartinė patikros įstaigų naudojama programa. Ši programa skirta įvertinti, ar prietaisas atitinka „Ecodesign“ komisijos reglamento (ES) 2019/2022 nuostatas.

2) Automatinis durelių atidarymas džiovinimo ciklo metu. Žr. skyrių „Nustatymai“.



3) Prietaisas nustato indų nešvarumo laipsnį ir krepšiuose sudėtų indų kiekį. Jis automatiškai parenka vandens temperatūrą ir kiekį, energijos sąnaudas bei programos trukmę.

4) Ši programa skirta veiksmingai išplauti prietaiso vidų. Jos metu pašalinamos susidariusios kalkių nuosėdos ir susikaupę riebalai. Šią programą rekomenduojama be jokių indų paleisti bent kartą per 2 mėnesius, naudojant kalkių šalinimo arba indaplovėms skirtą valymo priemonę.

5) Naudodami šią programą greitai nuplausite maisto likučius, todėl prietaise nesikaups nemalonūs kvapas. Su šia programa nereikia naudoti valiklio.

5.1 Sąnaudų vertės

Programa ¹⁾²⁾	Vanduo (l)	Energija (kWh)	Trukmė (min)
ECO	10.5	0.950	240
160min	11.8	1.220	160
90min	11.1	1.170	90

Programa 1)2)	Vanduo (l)	Energija (kWh)	Trukmė (min)
60 _{min}	11.5	0.940	60
30 _{min}	11.0	0.610	30
AUTO	11.5	1.290	170
	10.6	0.680	60
	5.0	0.020	15

1) Vertės gali skirtis, priklausomai nuo vandens slėgio ir temperatūros, maitinimo įtampos parametrų, parinkčių, indų kiekio ir jų sutepimo lygio.

2) Nauda ne ECO programoms yra tik informacinio pobūdžio.

5.2 Informacija bandymų laboratorijoms

Jei norite gauti daugiau informacijos apie bandymų vykdymą (pvz., pagal EN60436 standartą), rašykite šiuo adresu:

info.test@dishwasher-production.com

Laiške nurodykite techninių duomenų lentelėje pateiktą gaminio numerio kodą (PNC).

Jei kiltų kitų klausimų dėl indaplovės, pradžioje perskaitykite su prietaisu tiekiamą priežiūros vadovą.

6. PARINKTYS



Pageidaujamas parinktis reikia aktyvinti kiekvieną kartą prieš paleidžiant programą. Parinkties negalima aktyvinti arba išjungti programai veikiant.



Parinkčių mygtuku pakeisite galimas parinktis ir jų derinius.



Ne visos parinktys tarpusavyje yra suderinamos. Jeigu pasirinkote nesuderinamas parinktis, prietaisas automatiškai vieną ar kelias jas išjungs. Švies tik aktyvių parinkčių indikatoriai.



Jeigu parinktis netaikytina programai, susijęs indikatorius yra išjungtas arba jis kelias sekundes greitai mirksi ir tada išsijungia.





Parinkčių aktyvinimas gali turėti poveikio vandens ir energijos sąnaudoms bei programos trukmei.

6.1 GlassCare

Ši parinktis apsaugo trapius ir stiklinius indus nuo galimų pažeidimų. Ji apsaugo nuo greitų temperatūros pokyčių ir sumažina ją iki 45 °C.

Kaip aktyvinti GlassCare



Spauskite , kol užsidegs indikatorius .

Ekrane bus rodoma atnaujinta programos trukmė.

6.2 ExtraPower

Ši parinktis gerina indų plovimo rezultatus naudojant pasirinktą programą. Ji padidina plovimo vandens temperatūrą ir pailgina programos trukmę.

Kaip aktyvinti ExtraPower



Spauskite , kol užsidegs indikatorius .

Ekране bus rodoma atnaujinta programos trukmė.

6.3 ExtraHygiene

Šia parinktimi užtikrinami geresni plovimo rezultatai, nes paskutinio skalavimo ciklo metu bent 10 minučių išlaikoma 65–70 °C temperatūra.

Kaip aktyvinti ExtraHygiene

Spauskite , kol užsidegs indikatorius .

Ekrane bus rodoma atnaujinta programos trukmė.

7. NUOSTATOS

7.1 Programos pasirinkimo režimas ir naudotojo režimas

Kai prietaisas veikia programos pasirinkimo režimu, galite nustatyti programą ir įjungti naudotojo režimą.

Taip pat galite peržiūrėti užbaigtų indų plovimo ciklų skaičių.

Naudotojo režime galima nustatyti:



- vandens minkštiklio lygį pagal vandens kietumą;
- pranešimo apie tuščią skalavimo priemonės dalytuvą įjungimą arba išjungimą;
- AirDry įjungimas ar išjungimas.
- Gamyklinių nuostatų atstatymas.

Išsaugotos nuostatos galios, kol vėl jas pakeisite.

Kaip nustatyti programos pasirinkimo režimą

Prietaisas veikia programos pasirinkimo režimu, kai programų indikatorius **ECO** šviečia ir ekrane rodoma programos trukmė.



Suaktyvinus pagal numatymą prietaisas veikia programos pasirinkimo režimu. Jeigu ne, nustatykite programos pasirinkimo režimą taip:

Vienu metu paspauskite ir palaikykite nuspaudę  bei , kol prietaisas

pradės veikti programos pasirinkimo režimu.

Kaip įjungti naudotojo režimą

Įsitinkinkite, kad prietaisas veikia programos pasirinkimo režimu.

Norėdami įjungti naudotojo režimą, vienu metu paspauskite ir palaikykite  ir , kol pradės mirksėti indikatoriai **ECO**, **160min** ir **90min**, o ekranas taps tuščias.

7.2 Vandens minkštiklis

Vandens minkštinimo filtras pašalina mineralus iš tiekiamo vandens, kurie turėtų neigiamo poveikio plovimo rezultatams ir prietaisui.

Kuo daugiau vandenyje yra tokių mineralų, tuo vanduo yra kietesnis. Vandens kietumas matuojamas santykinė skale.

Vandens minkštinimo lygį reikia rinktis pagal vandentiekio vandens kietumą. Jūsų vandens tiekėjai gali nurodyti, kokio kietumo vanduo jums yra tiekiamas. Jei siekiate geriausių rezultatų, pasirinkite tinkamą vandens minkštinimo lygį.

Vandens kietumas

Vokietijoje (°dH)	Prancūzijoje (°fH)	mmol/l	mg/l (ppm)	Pagal Klarką	Vandens minkštino lygis
47 - 50	84 - 90	8.4 - 9.0	835 - 904	58 - 63	10
43 - 46	76 - 83	7.6 - 8.3	755 - 834	53 - 57	9
37 - 42	65 - 75	6.5 - 7.5	645 - 754	46 - 52	8
29 - 36	51 - 64	5.1 - 6.4	505 - 644	36 - 45	7
23 - 28	40 - 50	4.0 - 5.0	395 - 504	28 - 35	6
19 - 22	33 - 39	3.3 - 3.9	325 - 394	23 - 27	5 1)
15 - 18	26 - 32	2.6 - 3.2	255 - 324	18 - 22	4
11 - 14	19 - 25	1.9 - 2.5	185 - 254	13 - 17	3
4 - 10	7 - 18	0.7 - 1.8	70 - 184	5 - 12	2
<4	<7	<0.7	<70	< 5	1 2)

1) Gamyklinis nustatymas.

2) Su šiuo lygiu druskos nenaudokite.

Nepaisant naudojamo ploviklio rūšies, nustatykite tinkamą vandens kietumo lygį, kad druskos papildymo indikatorius būtų aktyvus.



Kombinuotosios tabletės, kurių sudėtyje yra druskos, nepakankamai veiksmingai suminkština kietą vandenį.

Regeneracijos procesas

Siekiant užtikrinti tinkamą vandens minkštiklio įtaiso veikimą, jį reikia periodiškai regeneruoti. Šis procesas vykdomas automatiškai ir tai yra įprasto indaplovės veikimo dalis.

Išnaudojus nurodytą kiekį vandens (žr. vertes lentelėje) nuo ankstesnio regeneracijos proceso, bus pradėtas naujas regeneracijos procesas tarp galutinio skalavimo ir programos pabaigos.

Vandens minkštino lygis	Vandens kiekis (l)
1	250
2	100

Vandens minkštino lygis	Vandens kiekis (l)
3	62
4	47
5	25
6	17
7	10
8	5
9	3
10	3

Jeigu nustatyta didelio vandens minkštiklio kiekio nuostata, regeneracija gali būti vykdoma programos viduryje, prieš skalavimą (du kartus per programą). Regeneracijos inicijavimas neturi poveikio ciklo trukmei, nebent ji vykdoma programos viduryje arba programos pabaigoje su trumpa džiovinimo faze. Tokiais atvejais regeneracija pailgina bendrą programos trukmę 5 minutėmis.

Vėliau vandens minkštiklio skalavimas, trunkantis 5 minutes, gali prasidėti per tą patį ciklą arba kitos programoje pradžioje. Ši veikla padidina bendras programos vandens sąnaudas 4 litrais, o bendras programos energijos sąnaudas – 2 Wh. Vandens minkštiklio skalavimas baigiasi visišku vandens išleidimu.

Kiekvienas atliktas vandens minkštiklio skalavimas (gali būti daugiau nei vienas kartas per tą patį ciklą) gali pailginti programos trukmę dar 5 minutėmis, kai jis vykdomas bet kada programos pradžioje arba viduryje.



Visos šiame skyriuje nurodytos sąnaudų vertės yra nustatytos vadovaujantis šiuo metu taikomo standarto nuostatomis laboratorinėmis sąlygomis, kai vandens kietumas 2,5 mmol/l (vandens minkštinimas: 3 lygis), pagal reglamentą: 2019/2022 .

Vandens slėgis ir temperatūra bei elektros įtampos svyravimai gali turėti įtakos vertėms.

Kaip nustatyti vandens minkštiklio lygį

Įsitikinkite, kad prietaisas veikia naudotojo režimu.

1. Paspauskite **P**.
 - Vis dar mirksi indikatorius **ECO**.
 - Likusieji indikatoriai išsijungia.
 - Ekране matysite esamą nuostatą, pvz., $5 \text{ L} = 5$ lygis.
2. Norėdami pakeisti nuostatą, paspauskite kelis kartus **P**.
3. Norėdami patvirtinti nuostatą, paspauskite įjungimo / išjungimo mygtuką.

7.3 Pranešimas apie tuščią skalavimo priemonės dalytuvą



Skalavimo priemonė padeda išdžiovinti indus nepaliekant ant jų dryžių ar dėmių. Ji automatiškai išleidžiama galutinio skalavimo metu.

Skalavimo priemonės rezervuarui ištuštėjus įsijungia skalavimo priemonės indikatorius. Jeigu naudojate tik kombinuotąsias tabletes ir džiovinimo rezultatai jus tenkina, pranešimą apie skalavimo priemonės papildymą galite išjungti. Jei norite pasiekti geriausių džiovinimo rezultatų, naudokite skalavimo priemonę.

Jeigu naudojate įprastą ploviklį arba kombinuotąsias tabletes be skalavimo priemonės, nepamirškite įjungti skalavimo priemonės papildymo indikatorius.

Kaip išjungti pranešimą apie tuščią skalavimo priemonės dalytuvą

Įsitikinkite, kad prietaisas veikia naudotojo režimu.

1. Paspauskite .
 - Vis dar mirksi indikatorius **160min**.
 - Likusieji indikatoriai išsijungia.
 - Ekране rodoma esama nuostata.
 -  d = pranešimas apie tuščią skalavimo priemonės dalytuvą išjungtas.
 - l d = pranešimas apie tuščią skalavimo priemonės dalytuvą įjungtas.
2. Norėdami pakeisti nuostatą, paspauskite .
3. Norėdami patvirtinti nuostatą, paspauskite įjungimo / išjungimo mygtuką.

7.4 AirDry

AirDry gerina džiovinimo rezultatus ir mažina energijos sąnaudas. Džiovinimo fazės metu indaplovės durelės atsidaro automatiškai ir lieka praviros.

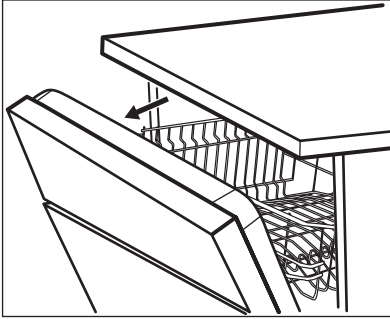

AirDry automatiškai aktyvuojama su visomis programomis, išskyrus  (jei taikoma).

Džiovinimo fazės trukmė ir durelių atidarymo laikas skiriasi, priklausomai nuo pasirinktos programos ir nustatymų.

Kai AirDry atidaro dureles, ekrane rodomas likęs vykdomos programos laikas.



DĖMESIO

Bent 2 minutes neuždarykite automatiškai atsidariusių prietaiso durelių. Kitaip galite sugadinti prietaisą. Jeigu po to dureles uždarysite bent 3 minutėms, vykdoma programa pasibaigs.





DĖMESIO

Jeigu vaikai gali prieiti prie prietaiso, rekomenduojame išjungti AirDry funkciją. Automatinis durelių atidarymas gali kelti pavojų.

Kaip išjungti AirDry

Įsitikinkite, kad prietaisas veikia naudotojo režimu.



1. Paspauskite .
 - Vis dar mirksi indikatorius **90min.**

- Likusieji indikatoriai išsijungia.
- Ekrane rodoma esama nuostata:
 -  = AirDry išjungta.
 -  = AirDry įjungta.

2. Norėdami pakeisti nuostatą, paspauskite .
3. Norėdami patvirtinti nuostatą, paspauskite įjungimo / išjungimo mygtuką.

7.5 Gamyklinių nustatymų atkūrimas

Gamyklinių nustatymų atkūrimo veiksmas grąžina numatytuosius gamyklinius nustatymus. Prieš atkurdami nustatymus pasirinkite, kad būtų įjungtas prietaiso naudotojo režimas.

Palaikykite paspaudę  ir  maždaug 5 sekundes.

Valdymo skydelyje maždaug 5 sekundes matysite _ _ _.



Prietaise vėl įsijungs programos pasirinkimo režimas.



Gamyklinių nustatymų atkūrimas ciklų skaitliuko neįtakoja.

7.6 Ciklų skaitliukas

Ciklų skaitliuke galite peržiūrėti užbaigtų indų plovimo ciklų skaičių.

1. Norėdami įjungti indaplovę paspauskite įjungimo / išjungimo mygtuką. Įsitinkite, kad prietaisas veikia programos pasirinkimo režimu.
2. Palaikykite paspaudę  ir  maždaug 5 sekundes.

Valdymo skydelyje pasirodys **uC**, o tada ciklų skaičius.

Norėdami išjungti ciklų skaitliuką, paspauskite bet kurį mygtuką.



Pasiekęs 65535 ciklus, skaitliukas pradės skaičiuoti nuo nulio.

8. PRIEŠ NAUDODAMI PIRMAKART

1. Patikrinkite, ar nustatytas vandens minkštiklio lygis atitinka jūsų vietovėje tiekiamo vandens

kietumą. Jeigu ne, reguliuokite vandens minkštiklio lygį.

2. Pripildykite druskos talpyklą.

3. Pripildykite skalavimo priemonės dalytuvą.
4. Atsukite vandens čiaupą.
5. Paleiskite programą, kad būtų pašalinti apdoravimo likučiai, galintys būti prietaiso viduje. Nenaudokite ploviklio ir nedėkite indų į krepšius.

Paleidus programą, prietaisas iki 5 minučių įkrauna dervą vandens minkštiklyje. Plovimo fazė pradeda tik pabaigus šį procesą. Šis procesas reguliariai kartojamas.

8.1 Druskos talpykla



DĖMESIO

Naudokite tik indaplovėms skirtą rupią druską. Smulki druska padidina korozijos riziką.

Druska yra naudojama įkrauti dervą vandens minkštiklyje ir užtikrinti gerus kasdienio naudojimo plovimo rezultatus.

Kaip pripildyti druskos talpyklą

1. Sukite druskos talpyklos dangtelį prieš laikrodžio rodyklę ir nuimkite jį.
2. Į druskos talpyklą įpilkite 1 litrą vandens (tik pirmą kartą).
3. Įpilkite į druskos talpyklą 1 kg druskos (kol ji bus pilna).

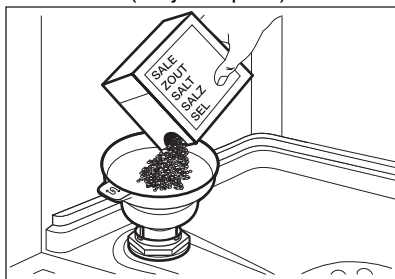

4. Atsargiai papurtykite piltuvėlį už jo rankenos, kad paskutinės granulės subyrėtų į vidų.
5. Nuvalykite druską aplink druskos talpyklos angą.

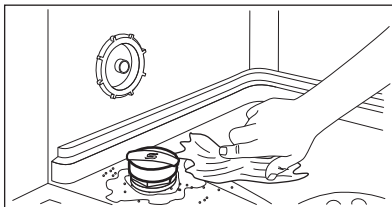

6. Sukite druskos talpyklos dangtelį pagal laikrodžio rodyklę, kad uždarytumėte druskos talpyklą.



DĖMESIO

Pildant iš druskos talpyklos gali ištekėti vanduo ir druska. Kai pripildote druskos talpyklą, iškart paleiskite programą, kad apsaugotumėte nuo korozijos.

8.2 Kaip pripildyti skalavimo priemonės dalytuvą

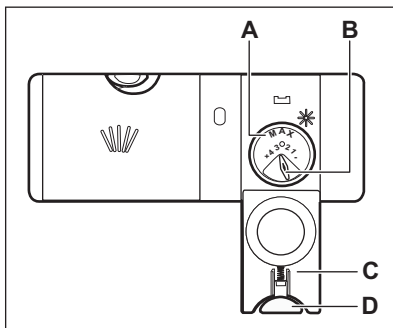

DĖMESIO

Skyrelis (A) skirtas tik skalavimo priemonei. Nepilkite į jį plovimo priemonių.



DĖMESIO

Naudokite tik indaplovėms skirtą skalavimo priemonę.

1. Paspauskite atlaisvinimo mygtuką (D), kad atidarytumėte dangtelį (C).
2. Pilkite skalavimo priemonę į dalytuvą (A), kol pasieksite žymą „MAX“.
3. Nuvalykite išsiliejusią skalavimo priemonę sugeriančia šluoste, kad

išvengtumėte per didelio putų susidarymo.

- Uždarykite dangtelį. Pasirūpinkite, kad atleidimo mygtukas užsifikuotų.



Skalavimo priemonės paduodamam kiekiui (B) reguliuoti pasirinkite rankenėlės padėtį nuo 1 (mažiausias kiekis) iki 4 arba 6 (didžiausias kiekis).

9. KASDIENIS NAUDOJIMAS

- Atskukite vandens čiaupą.
- Norėdami įjungti prietaisą paspauskite įjungimo / išjungimo mygtuką.

Įsitikinkite, kad prietaisas veikia programos pasirinkimo režimu.

- Jei druskos indikatorius šviečia, pripildykite druskos skyrelį.
- Jei skalavimo priemonės indikatorius šviečia, pripildykite skalavimo priemonės dalytuvą.

- Įdėkite krepšius.
- Pridėkite skalavimo priemonės.
- Nustatykite ir paleiskite tinkamą programą, atsižvelgdami į indus ir jų nešvarumo laipsnį.

9.1 Plovimo priemonės naudojimas

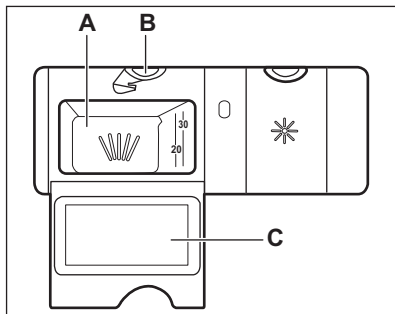

DĖMESIO

Naudokite tik indaplovėms skirtas plovimo priemones.

- Paspauskite mygtuką (B), kad atidarytumėte dangtelį (C).
- Į skyrelį (A) įdėkite plovimo priemonę (miltelius arba tabletes).
- Jei pagal programą numatyta pirminio plovimo fazė, į vidinį prietaiso durelių skyrelį įdėkite nedidelį kiekį plovimo priemonės.

- Uždarykite dangtelį. Pasirūpinkite, kad atleidimo mygtukas užsifikuotų.



Informacijos apie naudotinus plovimo priemonės kiekius rasite gamintojo instrukcijoje, ant gaminio pakuotės. Įprastai, vidutiniškai nešvarių indų plovimui užtenka 20–25 ml. skystos plovimo priemonės.



Nepilkite į skyrelį (A) daugiau nei 30 ml. indaplovei skirtos plovimo priemonės.

9.2 Programos nustatymas ir paleidimas

Auto Off funkcija

Šia funkcija sumažinamas energijos vartojimas automatiškai išjungiant prietaisą, kai jis neveikia.

Funkcija pradeda veikti:

- pasibaigus programai;
- po 5 minučių, jeigu programa nebuvo paleista.

Programos paleidimas



- Norėdami suaktyvinti prietaisą, spauskite įjungimo / išjungimo mygtuką. Įsitikinkite, kad prietaisas veikia programos pasirinkimo režimu.
- Uždarykite prietaiso dureles.
- Pakartotinai spauskite **P**, kol užsidegs norimos programos indikatorius.

Ekране rodoma programos trukmė.

- Nustatykite taikytinas parinktis, jeigu norite.

- Norėdami įjungti programą, paspauskite .
 - Šviečia vykdomos fazės indikatorius.
 - Programos trukmė skaičiuojama minutėmis.

Atidėtas programos paleidimas

- Pasirinkite programą.
- Spauskite  kol ekrane nepamatysite norimo atidėto paleidimo laiko (nuo 1 iki 24 val.).
- Spauskite , kad paleistumėte laikmatį.
 - Įsijungs  indikatorius.
 - Likęs laikas skaičiuojamas valandomis. Likus vienai valandai laikas rodomas minutėmis.

Nustatytam laikui pasibaigus programa įsijungia ir užsidega aktyvios fazės indikatorius. Išsijungs  indikatorius.

Durelių atidarymas veikiant prietaisui



Jeigu atidarysite dureles vykdamą programą, prietaisas išsijungs. Dėl to gali padidėti energijos sąnaudos ir programos trukmė. Uždarius dureles, prietaisas pradės veikti nuo nutraukimo momento.

-  Jeigu durelės atidaromos daugiau kaip 30 sekundžių per džiovinimo fazę, vykdoma programa bus baigta. Taip nenukens, jeigu dureles atidaro funkcija AirDry.



-  Nebandykite uždaryti prietaiso durelių nepraejus 2 minutėms po to, kai AirDry automatiškai jas atidaro, nes prietaisas gali sugesti. Jeigu vėliau durelės uždaromos dar bent 3 minutėms, vykdoma programa baigiama.

Atidėto paleidimo atšaukimas veikiant atgalinei atskaitai

Kai atšaukiate atidėtą paleidimą, turite iš naujo nustatyti programą ir parinktis.

Vienu metu paspauskite ir palaikykite nuspaukę  bei , kol prietaisas pradės veikti programos pasirinkimo režimu.

Programos atšaukimas

Vienu metu paspauskite ir palaikykite nuspaukę  bei , kol prietaisas pradės veikti programos pasirinkimo režimu.

Prieš paleisdami naują programą, patikrinkite, ar ploviklio dalytuve yra ploviklio.

Programos pabaiga

Kai programa baigsis, Auto Off prietaisas automatiškai išsijungs.

Visi mygtukai, išskyrus įjungimo / išjungimo, neaktyvūs.

Užsukite vandens čiaupą.

10. PATARIMAI

10.1 Bendroji informacija

Laikykitės šių patarimų ir tai padės kasdien užtikrinti optimalius plovimo ir džiovinimo rezultatus bei apsaugoti aplinką.

- Indus plaunant indaplovėje, kaip nurodyta naudotojo vadove, paprastai sunaudojama mažiau vandens ir energijos, nei plaunant rankomis.
- Pridėkite pilną indaplovę, kad taupytumėte vandenį ir energiją. Norėdami pasiekti geriausių plovimo rezultatų, sudėkite daiktus krepšiuose kaip nurodyta naudotojo vadove ir neperkraukite krepšių.
- Nenuskalaukite indų rankomis. Taip padidinsite vandens ir energijos sąnaudas. Kai reikia, pasirinkite programą su nuplovimo faze.

- Pašalinkite didesnius maisto likučius nuo indų ir tuščių puodukų ir stiklinių, prieš dėdami juos į prietaisą.
- Prieš plaudami prietaise prikaistuvius su prikepusiu ar pridegusiu maistu pamirkykite ar šiek tiek pašveiskite.
- Patikrinkite, kad daiktai krepšiuose neliestų ir neuždengtų vienas kito. Tik tada vanduo galės visiškai pasiekti ir plauti indus.
- Galite naudoti atskirai indaplovės ploviklį, skalavimo priemonę ir druską arba kombinuotąsias tabletes (pvz., „viskas viename“). Laikykitės ant pakuotės pateiktų instrukcijų.
- Pasirinkite programą, atsižvelgdami į indus ir jų nešvarumo laipsnį. **ECO** pasižymi efektyviausiomis vandens ir energijos sąnaudomis.
- Norėdami apsaugoti nuo kalkių kaupimosi prietaiso viduje:
 - Kai reikia, papildykite druskos talpyklę.
 - Naudokite rekomenduojamą ploviklio ir skalavimo priemonės dozę.
 - Patikrinkite, ar nustatytas vandens minkštiklio lygis atitinka jūsų vietovėje tiekiamo vandens kietumą.
 - Laikykitės skyriuje „**Priežiūra ir valymas**“ pateikiamų nurodymų.
- Visada naudokite tinkamą kiekį ploviklio. Dėl nepakankamo ploviklio kiekio gali būti gauti prasti plovimo rezultatai ir ant daiktų likti kieto vandens nuosėdų arba dėmių. Naudojant per daug ploviklio minkštame ar suminkštintame vandenyje ant indų gali likti ploviklio likučių. Pakoreguokite ploviklio kiekį pagal vandens kietumą. Žr. nurodymus ant ploviklio pakuotės.
- Visada naudokite tinkamą kiekį skalavimo priemonės. Naudojant nepakankamai skalavimo priemonės, suprastės džiovavimo rezultatai. Naudojant per daug skalavimo priemonės, ant daiktų atsiras melsvų sluoksnių.
- Įsitikinkite, kad vandens minkštiklio lygis yra tinkamas. Jeigu jo per daug, didesnis kiekis druskos vandenyje gali lemti rūdis ant stalo įrankių.

10.3 Ką daryti, jeigu norite nenaudoti kombinuotųjų tablečių

Prieš pradėdami naudoti atskirai ploviklį, druską ir skalavimo priemonę, atlikite šiuos veiksmus:

1. Nustatykite didžiausią vandens minkštiklio lygį.
2. Įsitikinkite, kad druskos ir skalavimo priemonės talpyklos yra pilnos.
3. Paleiskite trumpiausią programą su skalavimo faze. Nedėkite ploviklio, bet įdėkite indus į krepšius.
4. Programai pasibaigus, pareguliuokite vandens minkštiklio lygį, atsižvelgdami į savo vietovės vandens kietumą.
5. Nustatykite tiekiamos skalavimo priemonės kiekį.
6. Aktyvinkite pranešimą apie tuščią skalavimo priemonės dalytuvą.

10.4 Įdėjimas į krepšelius

10.2 Druskos, skalavimo priemonės ir ploviklio naudojimas

- Naudokite tik indaplovėms skirtą druską, skalavimo priemonę ir ploviklį. Kiti gaminiai gali sugadinti prietaisą.
- Rajonuose, kuriuose vanduo yra kietas ir labai kietas, rekomenduojame naudoti atskirai paprastą indaplovės ploviklį (miltelius, gelį, tabletes be papildomų medžiagų), skalavimo priemonę ir druską optimaliems valymo ir džiovinimo rezultatams.
- Ploviklio tabletės visiškai neištirpsta naudojant trumpas programas. Rekomenduojame tabletes naudoti tik su ilgomis programomis, kad ant valymo reikmenų neliktų ploviklio likučių.
- Stenkitės išnaudoti visą laisvą erdvę.
- Prietaise plaukite tik indaplovėje plaunamus indus.
- Prietaise neplaukite medinių, rago, aliuminio, alavo ar vario indų, nes jie gali suskilti, deformuotis arba pakeisti spalvą.

- Neplaukite prietaise vandenį sugeriančių daiktų (pvz., kempinių, šluosčių).
- Tuščiaidurius indus (pvz., puodelius, stiklines ir keptuves) dėkite apverstus žemyn.
- Pasirūpinkite, kad stiklinės nesiliestų viena su kita.
- Lengvus indus sudėkite į viršutinį krepšelį. Pasirūpinkite, kad indai būtų stabilūs.
- Įrankius ir mažus daiktus sudėkite į stalo įrankių stalčių.
- Perkelkite viršutinį krepšį į aukštesnę padėtį, kad į apatinį krepšį galėtumėte sudėti didelius daiktus.
- Prieš paleisdami programą patikrinkite, ar laisvai juda purkštuvu alkūnės.

10.5 Prieš programos paleidimą

Prieš paleisdami pasirinktą programą pasirūpinkite, kad:

- filtrai būtų švarūs ir tinkamai sumontuoti;

- druskos skyrelio dangtelis būtų sandariai uždarytas;
- purkštuvu alkūnės nebūtų užsikimšusios;
- prietaise būtų pakankamai druskos ir skalavimo priemonės (išskyrus atvejus, kai naudojamos universalios tabletės);
- indai būtų tinkamai sudėti į krepšius;
- pasirinkote indų tipą ir išpurvinimo lygį atitinkančią programą;
- naudojate tinkamą ploviklio kiekį.

10.6 Krepšių išėmimas

1. Prieš išimdami iš prietaiso, palaukite, kol valgymo reikmenys atvės. Karštus daiktus lengva sugadinti.
2. Pirmiausia iškraukite apatinį krepšį, po to – viršutinį



Programai pasibaigus ant prietaiso vidinių paviršių vis dar gali būti likę vandens.

11. PRIEŽIŪRA IR VALYMAS



ĮSPĖJIMAS!

Prieš imdamiesi techninės priežiūros darbų išjunkite prietaisą ir ištraukite maitinimo laido kištuką iš lizdo.



Dėl užterštų filtrų ir užsikimšusių purkštuvų plovimo rezultatai gali būti nepatenkinami. Reguliariai tikrinkite, o kai reikia, išvalykite.

indaplovėms skirtą valymo priemonę valykite indaplovę bent kartą per du mėnesius. Vadovaukitės visais ant gaminio pakuotės pateiktais nurodymais.

- Optimaliems rezultatams pasiekti naudokite automatinę valymo programą.
- Reguliariai naudojant trumpas programas prietaiso viduje gali susikaupti riebalai ir kalkių nuosėdos. Bent du kartus per mėnesį paleiskite ilgos trukmės programas, kad apsaugotumėte prietaisą nuo šių nešvarumų susikaupimo.

11.1 Vidaus valymas

- Prietaiso vidų valykite drėgna minkšta šluoste.
- Nenaudokite šveičiamųjų produktų, šveitimo kempinių, aštrių įrankių, stiprių cheminių medžiagų, metalinių šveistukų arba tirpiklių.
- Vieną kartą per savaitę švariai nuvalykite dureles ir guminę tarpinę.
- Jei norite, kad prietaisas veiktų nepriekaištingai, naudodami

11.2 Pašalinių daiktų išėmimas

Po kiekvieno indaplovės naudojimo patikrinkite filtrus. Pašaliniai daiktai (pvz., stiklo, plastiko, kaulų gabalėliai ar dantų krapštukai ir pan.) mažina plovimo efektyvumą ir gali sugadinti vandens išleidimo siurbį.

**DĖMESIO**

Jeigu pašalinių daiktų negalite išimti, kreipkitės į įgaliotąjį techninės priežiūros centrą.

1. Išrinkite filtrą, kaip nurodyta šiame skyriuje.
2. Rankomis išimkite bet kokius pašalinius nešvarumus.
3. Surinkite filtras, kaip nurodyta šiame skyriuje.

11.3 Valymas iš išorės

- Nuvalykite prietaisą drėgna, minkšta šluoste.
- Naudokite tik neutralius ploviklius.
- Nenaudokite šveičiamųjų produktų, šveitimo kempinių arba tirpiklių.

11.4 Filtrų valymas

Filtro sistemą sudaro 3 dalys.

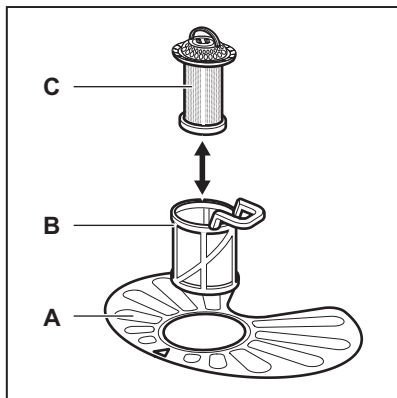

1. Pasukite filtrą (B) prieš laikrodžio rodyklę ir ištraukite jį.

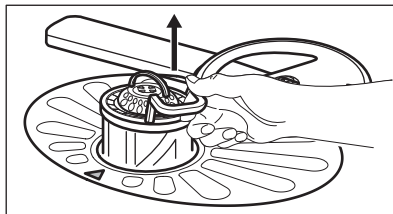
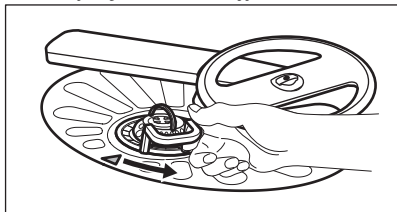

2. Išimkite filtrą (C) iš filtro (B).
3. Išimkite plokščiąjį filtrą (A).

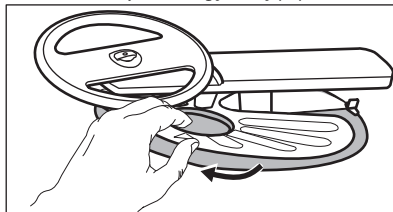

4. Išplaukite filtras.

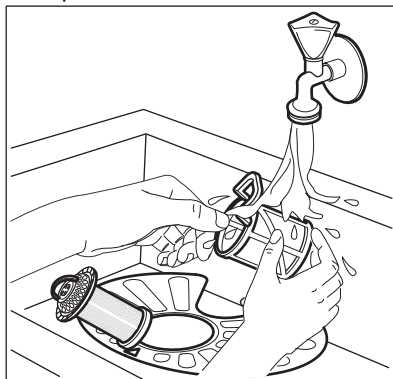

5. Įsitinkinkite, kad nėra maisto likučių ar nešvarumų ant ar aplink rinktuvės kraštą.
6. Vėl įdėkite plokščiąjį filtrą (A). Įsitinkinkite, kad jis taisyklingai įdėtas po 2 kreiptuvais.

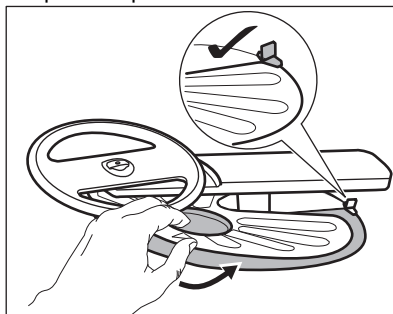

7. Vėl surinkite filtras (B) ir (C).

8. Vėl įdėkite filtrą (B) į plokščiąjį filtrą (A). Sukite pagal laikrodžio rodyklę, kol užsifiksuos.

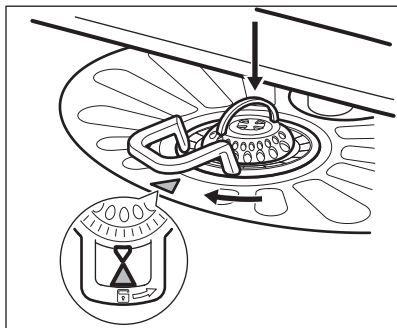

DĖMESIO

Dėl netinkamos filtrų padėties plovimo rezultatai gali būti blogi ir gali būti pažeistas prietaisas.

11.5 Apatinės purkštovo alkūnės valymas

Rekomenduojame reguliariai valyti apatinę purkštovo alkūnę, kad nešvarumai neužkimštų angų.

Užsikimšus angoms, plovimo rezultatai gali būti nepatenkinami.

1. Norėdami nuimti apatinį purkštuvą, patraukite jį aukštyn.

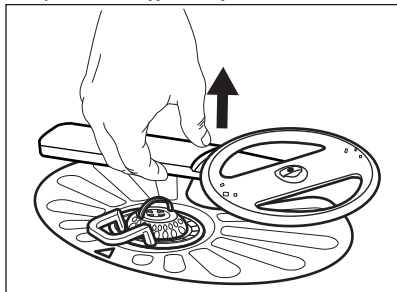

2. Išplaukite purkštovo alkūnę po tekančiu vandeniu. Aštriu įrankiu, pavyzdžiui, dantų krapštuku, pašalinkite iš angų nešvarumus.

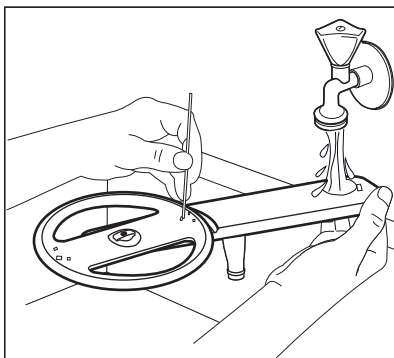

3. Norėdami vėl įdėti purkštovo alkūnę, paspauskite ją žemyn.

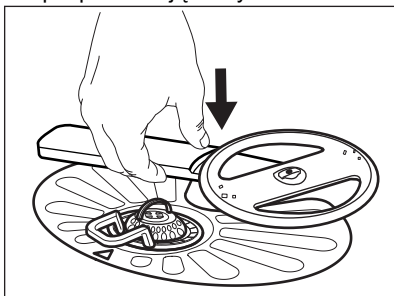

11.6 Viršutinės purkštovo alkūnės valymas

Nebandykite nuimti purkštovo alkūnės. Jei purkštovo alkūnės angos užsikimštų, smailiu objektu (pavyzdžiui, dantų krapštuku) pašalinkite likusius nešvarumus.

11.7 Lubų purkštuvų valymas

Rekomenduojame reguliariai valyti lubų purkštuvų valymas, kad nešvarumai neužkimštų angų. Užsikimšus angoms, plovimo rezultatai gali būti nepatenkinami.

Lubų purkštuvų valymas yra ant prietaiso lubų. Purkštovo alkūnė (C) įrengiama tiekimo vamzdyje (A) su montavimo elementu (B).

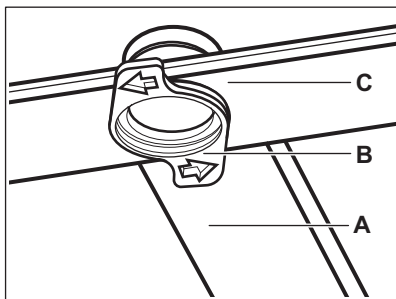

1. Atlaisvinkite ant stalo įrankių stalčiaus slankiojančių bėgelių šonų esančius stabdikius ir ištraukite stalčių.

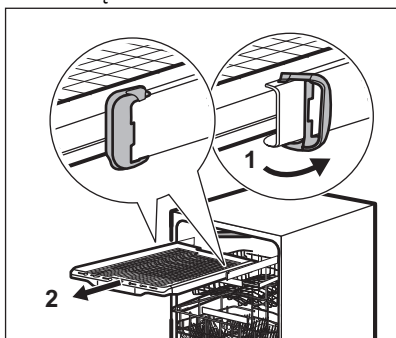

2. Perkelkite viršutinį krepšį į žemiausią lygį, kad būtų galima lengviau pasiekti purkštuvą alkūnę.
3. Norėdami nuimti purkštuvą alkūnę (C) nuo tiekimo vamzdžio (A),

pasukite montavimo elementą (B) prieš laikrodžio rodyklę ir patraukite purkštuvą alkūnę žemyn.

4. Išplaukite purkštuvą alkūnę po tekančiu vandeniu. Aštriu įrankiu, pavyzdžiui, dantų krapštuku, pašalinkite iš angų nešvarumus. Plaukite angas tekančiu vandeniu, kad iš vidaus išplautumėte nešvarumus.

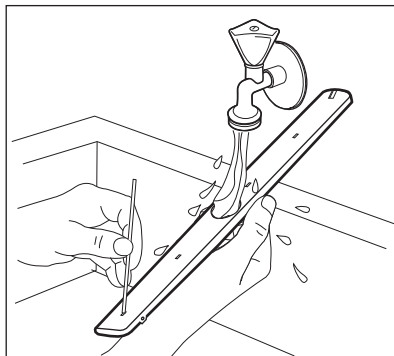

5. Norėdami vėl įdėti purkštuvą alkūnę (C), įdėkite montavimo elementą (B) į purkštuvą alkūnę ir pritvirtinkite jį tiekimo vamzdyje (A), pasukdami pagal laikrodžio rodyklę. Įsitinkinkite, kad montavimo elementas užsifiksuotų savo vietoje.
6. Uždėkite stalo įrankių stalčių ant slankiojančių bėgelių ir užblokuokite stabdikius.

12. TRIKČIŲ DIAGNOSTIKA



ĮSPĖJIMAS!

Netinkamai suremontavus prietaisą gali kilti pavojus naudotojo saugumui. Bet kokius remonto darbus turi vykdyti tik kvalifikuoti meistrai.

Daugelį iškilusių problemų galima išspręsti patiems, nesikreipiant į įgaliotąjį priežiūros centrą.

Informacijos apie galimas problemas rasite toliau pateiktoje lentelėje.

Kai kurių trikčių atveju ekrane rodomas klaidos kodas.

Sutrikimas ir klaidos kodas	Galima priežastis ir sprendimas
Nepavyksta įjungti prietaiso.	<ul style="list-style-type: none"> • Patikrinkite, ar maitinimo laido kištukas prijungtas prie elektros maitinimo tinklo. • Patikrinkite, ar saugiklio dėžėje esantis saugiklis neperdegė.
Programa nepasileidžia.	<ul style="list-style-type: none"> • Patikrinkite, ar tinkamai uždarytos prietaiso durelės • Paspauskite paleidimo mygtuką. • Jeigu nustatytas atidėtas paleidimas, atšaukite atidėto paleidimo nustatymą arba palaukite, kol baigsis atskaitos laikas. • Prietaisas regeneruoja vandens minkštiklio dervą. Procedūros trukmė – maždaug 5 min
Prietaisas neprisipildo vandens. Valdymo skydelyje matysite i10 arba i11 .	<ul style="list-style-type: none"> • Patikrinkite, ar atidarytas vandens čiaupas. • Patikrinkite, ar pakankamas tiekiamo vandens slėgis. Susisieki su vietine vandens tiekimo kompanija. • Patikrinkite, ar neužsikimšęs vandens čiaupas. • Patikrinkite, ar neužsikimšęs vandens tiekimo žarnos filtras. • Patikrinkite, ar vandens tiekimo žarna nėra susiraižiusi ar užsilenkusi.
Iš prietaiso neišbėga vanduo. Valdymo skydelyje matysite i20 .	<ul style="list-style-type: none"> • Patikrinkite, ar neužsikimšo praustuvo čiaupas. • Patikrinkite, ar neužsikimšusi vidaus filtro sistema. • Patikrinkite, ar vandens tiekimo žarna nėra susiraižiusi ar užsilenkusi.
Veikia apsauga nuo vandens nutekėjimo. Valdymo skydelyje matysite i30 .	<ul style="list-style-type: none"> • Uždarykite vandens čiaupą. • Patikrinkite, ar prietaisas tinkamai įrengtas. • Patikrinkite, ar krepšiai įdėti taip, kaip nurodyta naudotojo vadove.
Vandens lygio jutiklio triktis. Valdymo skydelyje matysite i41 - i44 .	<ul style="list-style-type: none"> • Patikrinkite, ar švarūs prietaiso filtrai. • Išjunkite ir įjunkite prietaisą.
Plovimo arba vandens išleidimo siurblio triktis. Valdymo skydelyje matysite i51 - i59 arba i5A - i5F .	<ul style="list-style-type: none"> • Išjunkite ir įjunkite prietaisą.
Vandens temperatūra prietaise yra per aukšta arba sugedo temperatūros jutiklis. Valdymo skydelyje matysite i61 arba i69 .	<ul style="list-style-type: none"> • Įsitikinkite, kad tiekiamo vandens temperatūra neviršija 60 °C. • Išjunkite ir įjunkite prietaisą.
Prietaiso techninė triktis. Valdymo skydelyje matysite iC0 arba iC3 .	<ul style="list-style-type: none"> • Išjunkite ir įjunkite prietaisą.

Sutrikimas ir klaidos kodas	Galima priežastis ir sprendimas
Per didelis vandens lygis prietaise. Valdymo skydelyje matysitė iF1.	<ul style="list-style-type: none"> Išjunkite ir įjunkite prietaisą. Patikrinkite, ar švarūs prietaiso filtrai. Patikrinkite, ar išleidimo žarna įrengta tinkamame aukštyje. Žr. įrengimo instrukciją.
Veikiantis prietaisas kelis kartus išsijungia ir vėl įsijungia.	<ul style="list-style-type: none"> Tai normalus veikimas. Taip užtikrinami optimalūs plovimo rezultatai ir taupoma energija.
Programa trunka per ilgai.	<ul style="list-style-type: none"> Jei nustatytas atidėtas paleidimas, pakeiskite atidėto paleidimo nustatymą arba palaukite, kol pasibaigs laiko atskaita.
Rodoma programos trukmė skiriasi nuo programos trukmės, nurodytos sąnaudų verčių lentelėje.	<ul style="list-style-type: none"> Programos trukmė gali pasikeisti dėl vandens slėgio ir temperatūros, maitinimo įtampos, parinkčių, indų kiekio ir jų sutepimo laipsnio.
Ekrane rodomas laikas padidėja iki beveik programos pabaigos.	<ul style="list-style-type: none"> Tai nėra gedimas. Prietaisas veikia tinkamai.
Pro prietaiso dureles šiek tiek sunkiasi vanduo.	<ul style="list-style-type: none"> Prietaisas stovi nelygiai. Atlaisvinkite arba užveržkite reguliuojamas kojeles (jeigu taikytina). Nesucenruotos prietaiso durelės. Sureguliuokite galines kojeles (jeigu taikytina).
Sunku uždaryti prietaiso dureles.	<ul style="list-style-type: none"> Prietaisas stovi nelygiai. Atlaisvinkite arba užveržkite reguliuojamas kojeles (jeigu taikytina). Stalo įrankiai yra išsikišę iš krepšių.
Plovimo ciklo metu atsidarė prietaiso durelės.	<ul style="list-style-type: none"> Įjungta AirDry funkcija. Funkciją galite išjungti. Žr. skyrių „Nustatymai“.
Girdimas barškėjimas ir (arba) bildesys prietaiso viduje.	<ul style="list-style-type: none"> Įrankiai netinkamai sudėti į krepšius. Žr. įrankių dėjimo į krepšį instrukciją. Patikrinkite, ar laisvai sukasi purkštuvo alkūnės.
Suveikė grandinės pertraukiklis.	<ul style="list-style-type: none"> Vienu metu naudojama daug prietaisų, kuriems nepakanka elektros galios. Patikrinkite elektros skaitiklio galias arba išjunkite vieną iš naudojamų prietaisų. Įvyko prietaiso elektros sistemos gedimas. Kreipkitės į įgaliotąjį aptarnavimo centrą.



Kitų galimų priežasčių ieškokite skyriuje „**Prieš naudojantis pirmąkart**“, „**Kasdienis naudojimas**“ arba „**Patarimai**“.

Dėl nurodytų klaidų kodų kreipkitės į įgaliotąjį aptarnavimo centrą.

Patikrinę prietaisą išjunkite jį ir vėl įjunkite. Jei sutrikimo pašalinti nepavyksta, kreipkitės į įgaliotąjį aptarnavimo centrą.





ĮSPĖJIMAS!

Mes nerekomenduojame naudoti prietaiso, kol sutrikimas nėra galutinai pašalintas. Atjunkite prietaisą nuo elektros maitinimo lizdo ir nejunkite jo, kol nepašalinsite sutrikimo.

12.1 Plovimo ir džiovinimo rezultatai nėra patenkinami

Triktis	Galima priežastis ir sprendimas
Prasti plovimo rezultatai.	<ul style="list-style-type: none"> • Žr. „Kasdienis naudojimas“, „Patarimai“ ir informacinį lapelį apie indų dėjumą į krepšį. • Naudokite intensyvesnio plovimo programą. • Aktyvinkite ExtraPower parinktį, kad pagerintumėte pasirinktos plovimo programos rezultatus. • Išvalykite purkštukus ir filtrą. Žr. skyrių „Valymas ir priežiūra“.
Prasti džiovinimo rezultatai.	<ul style="list-style-type: none"> • Indai per ilgai buvo palikti prietaiso viduje. Aktyvinkite AirDry funkciją, kad nustatytumėte automatinį durelių atidarymą ir pagerintumėte džiovinimą. • Nėra skalavimo priemonės arba jos dozė per maža. Pripildykite skalavimo priemonės dalytuvą arba nustatykite didesnę skalavimo priemonės dozę. • Galima priežastis – skalavimo priemonės kokybė. • Visuomet naudokite skalavimo priemonę, net jei naudojate universalias tabletes. • Plastikinius indus gali tekti nusausinti rankšluosčiu. • Šioje programoje nėra džiovinimo fazės. Žr. skyrių „Programų apžvalga“.
Ant stiklinių ir kitų indų matomi balsvi dryžiai arba melsvos dėmės.	<ul style="list-style-type: none"> • Prietaisas naudoja per daug skalavimo priemonės. Nustatykite mažesnę skalavimo priemonės dozę. • Naudojama per daug ploviklio.
Ant stiklinių ir kitų indų matomos nudžiūvusios lašų ir kitokios dėmės.	<ul style="list-style-type: none"> • Prietaisas naudoja nepakankamą skalavimo priemonės kiekį. Pasirinkite didesnę skalavimo priemonės lygį. • Galima priežastis – skalavimo priemonės kokybė.
Prietaiso vidus drėgnas.	<ul style="list-style-type: none"> • Tai nėra prietaiso defektas. Drėgmė kondensuojasi ant prietaiso sienelių.
Plovimo metu susidaro neįprastai daug putų.	<ul style="list-style-type: none"> • Naudokite tik specialiai indaplovėms skirtą ploviklį. • Pamėginkite kito gamintojo ploviklį. • Prieš plaudami indus neskalkaukite jų po tekančiu vandeniu.

Triktis	Galima priežastis ir sprendimas
Ant įrankių matomi rūdžių dryžiai.	<ul style="list-style-type: none"> • Vandenyje per didelis kiekis druskos. Žr. skyrių „Vandens minkštiklis“. • Kartu sudėti sidabriniai ir nerūdijančio plieno įrankiai. Nedėkite sidabrinų įrankių šalia nerūdijančio plieno įrankių.
Programai pasibaigus, dalytuve lieka ploviklio.	<ul style="list-style-type: none"> • Ploviklio tabletė užstrigo dalytuve, todėl vanduo jos neišplovė. • Vanduo ploviklio iš dalytuvo neišplauna. Patikrinkite, ar neužsiblokavo purkštuvo alkūnės ir ar neužsikimšę purkštukai. • Patikrinkite, ar krepšiuose sudėti indai netrukdo atsidaryti ploviklio dalytuvo dangteliui.
Nemalonus kvapas prietaiso viduje.	<ul style="list-style-type: none"> • Žr. skyrių „Vidaus valymas“. • Įdėkite kalkių šalinimo priemonės ar indaplovėms skirto valiklio ir paleiskite  programą.
Ant indų, vidinės durelių pusės ir prietaiso viduje matomos kalkių nuosėdos.	<ul style="list-style-type: none"> • Per mažas druskos kiekis, patikrinkite papildymo indikatorių. • Atsilaisvinęs druskos skyrelio dangtelis. • Naudojamas kietas vandentiekio vanduo. Žr. skyrių „Vandens minkštiklis“. • Naudokite druską ir pasirinkite vandens minkštiklio regeneracijos funkciją, net jei naudojate universalias tabletes. Žr. skyrių „Vandens minkštiklis“. • Paleiskite  programą naudodami indaplovėms skirtą kalkių nuosėdų šalinimo priemonę. • Jei kalkių nuosėdų pašalinti nepavyktų, išvalykite indaplovę naudodami tam tinkamas valymo priemones. • Išmėginkite kitą ploviklį. • Kreipkitės į ploviklio gamintoją.
Indai dulsvi, išblukę arba nudaužti.	<ul style="list-style-type: none"> • Prietaise plaukite tik indaplovei pritaikytus indus. • Būkite atsargūs dėdami indus į krepšį ir juos išimdami. Žr. informacinį lapelį, kaip tinkamai indus sudėti į krepšį. • Dužius daiktus dėkite į viršutinį krepšį. • Aktyvinkite GlassCare parinktį, kad užtikrintumėte stiklinių ir trapių indų saugumą.



Kitų galimų priežasčių ieškokite skyriuje „**Prieš naudojantis pirmąkart**“, „**Kasdienis naudojimas**“ arba „**Patarimai**“.

13. TECHNINĖ INFORMACIJA

Matmenys

Plotis, aukštis, gylis (mm)

598 / 850 / 622

Elektros prijungimas 1)	Įtampa (V)	220–240
	Dažnis (Hz)	50
Tiekiamo vandens slėgis	Min. / maks., barai (MPa)	0.5 (0.05) / 10 (1.0)
Vandens tiekimas	Šaltas arba karštas vanduo 2)	iki 60 °C
Kiekis	Vietos nustatymai	14

1) Kitus parametrus rasite techninių duomenų lentelėje.

2) Jeigu karštas vanduo tiekiamas alternatyvaus energijos šaltinio (pvz., saulės energijos jėgalinių), naudokite karštą vandenį ir sumažinsite energijos sąnaudas.

13.1 Nuoroda į ES EPREL duomenų bazę

Su prietaisu pateiktoje energijos plokštelėje nurodytas QR kodas suteikia žiniatinklio nuorodą šio prietaiso registracijai ES EPREL duomenų bazėje. Išsaugokite energijos plokštelę kartu su naudotojo vadovu ir visais kitais su šiuo prietaisu pateiktais dokumentais, kad galėtumėte pasižiūrėti ateityje.

Su gaminio veikimu susijusią informaciją galima rasti ES EPREL duomenų bazėje naudojant nuorodą <https://eprel.ec.europa.eu> bei modelio pavadinimą ir gaminio numerį, kuriuos rasite prietaiso techninių duomenų lentelėje. Žr. skyrių „Gaminio aprašas“.

Papildomos informacijos apie energijos plokštelę rasite www.theenergylabel.eu.

14. APLINKOS APSAUGA

Atiduokite perdirbti medžiagas, pažymėtas šiuo ženklu . Išmeskite pakuotę į atitinkamą atliekų surinkimo konteinerį, kad ji būtų perdirbta. Padėkite saugoti aplinką bei žmonių sveikatą ir surinkti bei perdirbti elektros ir elektronikos prietaisų atliekas.

Neišmeskite šiuo ženklu  pažymėtų prietaisų kartu su kitomis buitinėmis atliekomis. Atiduokite šį gaminį į vietos atliekų surinkimo punktą arba susisiekite su vietos savivaldybe dėl papildomos informacijos.

www.electrolux.com/shop



156810971-A-062023

