



LKR564255X

LV Lietošanas instrukcija | **Plīts**

2

LT Naudojimo instrukcija | **Viryklė**

29



Laipni lūdzam Electrolux pasaulē! Pateicamies jums, ka iegādājāties mūsu ierīci.



Saņemiet lietošanas ieteikumus un brošūras, traucējumu novēršanas, servisa un remonta informāciju:
www.electrolux.com/support

Izmaiņu tiesības rezervētas.

SATURS

1. DROŠĪBAS NORĀDĪJUMI.....	2
2. DROŠĪBAS NORĀDĪJUMI.....	5
3. UZSTĀDĪŠANA.....	7
4. PRODUKTA APRAKSTS.....	10
5. PIRMS PIRMĀS LIETOŠANAS.....	10
6. GATAVOŠANAS VIRSMA — IKDIENAS LIETOŠANA.....	11
7. GATAVOŠANAS VIRSMA — IETEIKUMI UN PADOMI.....	12
8. GATAVOŠANAS VIRSMA — KOPŠANA UN TĪRĪŠANA.....	13
9. CEPEŠKRĀSNS — IKDIENAS LIETOŠANA.....	14
10. CEPEŠKRĀSNS — PULKSTEŅA FUNKCIJAS.....	15
11. CEPEŠKRĀSNS — PIEDERUMU LIETOŠANA.....	16
12. CEPEŠKRĀSNS — IETEIKUMI UN PADOMI.....	18
13. CEPEŠKRĀSNS — KOPŠANA UN TĪRĪŠANA.....	22
14. TRAUCĒJUMMEKLĒŠANA.....	25
15. ENERGOEFEKTIVĪTĀTE.....	26
16. AR VIDĪ SAISTĪTI APSVĒRUMI.....	28

1. ⚠ DROŠĪBAS NORĀDĪJUMI

Pirms ierīces uzstādīšanas un lietošanas rūpīgi izlasiet pievienotos norādījumus. Ražotājs neatbild par savainojumiem un bojājumiem, kas radušies ierīces nepareizas uzstādīšanas vai lietošanas rezultātā. Vienmēr glabājiet šīs instrukcijas drošā, pieejamā vietā, lai tās varētu izmantot nākotnē.

1.1 Bērnu un paši jūtīgu personu drošība

- Šo ierīci drīkst izmantot bērni no 8 gadu vecuma un cilvēki ar ierobežotām fiziskām, sensorām vai garīgām spējām vai pieredzes un zināšanu trūkumu atbildīgas personas uzraudzībā vai, ja tie ir informēti par ierīces drošu lietošanu un izprot potenciālos riskus. Bērniem no līdz 8 gadu

vecumam un personām ar ļoti plašu un sarežģītu invaliditāti jāliedz piekļuve ierīcei, ja vien tos nepārtraukti neuzrauga.

- Mazi bērni jāuzrauga, lai tie nespēlētos ar ierīci.
- Neļaujiet bērniem tuvoties iepakojumam un atbrīvojieties no tā pienācīgā veidā.
- UZMANĪBU: Ierīce un tās pieejamās detaļas lietošanas laikā sakarst. Neļaujiet bērniem un mājdzīvniekiem atrasties ierīces tuvumā, kad tā tiek lietota vai atdzīest.
- Bērni nedrīkst tīrīt ierīci un veikt tās apkopi bez uzraudzības.

1.2 Vispārīgā drošība

- Šī ierīce paredzēta tikai ēdiena gatavošanai.
- Šī ierīce ir izstrādāta tikai izmantošanai mājas apstākļos un telpās.
- Šo ierīci var izmantot birojos, viesnīcu numuros, naktsmītnēs, lauku viesu mājās un citās līdzīgās uzturēšanās vietās, kur tā netiek lietota intensīvāk kā parastā mājāsaimniecībā.
- Ierīces uzstādīšanu un vada nomaiņu drīkst veikt tikai kvalificēts speciālists.
- Šai ierīcei jābūt pieslēgtai pie tīkla strāvas ar H05VV-F tipa kabeli, lai izturētu aizmugures paneļa temperatūru.
- Šī ierīce ir paredzēta izmantošanai līdz 2000 m virs jūras līmeņa.
- Šī ierīce nav paredzēta lietošanai uz kuģiem, laivām un liellaivām.
- Lai izvairītos no pārkaršanas, ierīci nedrīkst uzstādīt aiz dekoratīvām durvīm.
- Neuzstādiet ierīci uz platformas.
- Ierīce nav paredzēta izmantošanai ar ārēju taimeru vai atsevišķu tālvadības sistēmu.
- BRĪDINĀJUMS! Gatavojot uz plīts ēdienu ar taukiem vai eļļu bez pieskatīšanas, var izcelties ugunsgrēks.
- Nekādā gadījumā neizmantojiet ūdeni ēdiena gatavošanas uguns nodzēšanai. Izslēdziet ierīci un aplājiat liesmu ar piemēram, uguns segu vai vāku.

- BRĪDINĀJUMS: gatavošanas process ir jāuzrauga. Īss gatavošanas process jāuzrauga nepārtraukti.
- BRĪDINĀJUMS! Aizdeģšanās risks: neuzglabājiet priekšmetus uz gatavošanas virsmām.
- Ierīces tīrīšanai neizmantojiet tvaika tīrītāju.
- Stikla durvju vai plīts virsmas stikla vāku tīrīšanai neizmantojiet raupjus, abrazīvus tīrīšanas līdzekļus vai asus metāla skrāpjus, jo tie var saskrāpēt virsmas, un tādējādi stikls var saplīst.
- Nenovietojiet uz plīts virsmas metāla priekšmetus, piemēram, nažus, dakšas, karotes un vākus, jo tie var sakarst.
- BRĪDINĀJUMS! Ja stikla keramikas virsma ir saplaisājusi, izslēdziet ierīci, lai novērstu iespējamo elektrības triecienu. Ja ierīce ir pieslēgta strāvas padeves avotam tiešā veidā, izmantojot savienojuma kārbu, noņemiet drošinātāju, lai atvienotu ierīci no strāvas padeves avota. Jebkurā gadījumā sazinieties ar Pilnvarotu servisa centru.
- BRĪDINĀJUMS! Ierīce un tās pieejamās detaļas lietošanas laikā sakarst. Nepieskarieties sildelementiem.
- Vienmēr izmantojiet cimdus, lai izņemtu vai ievietotu papildpiederumus vai gatavošanas traukus.
- Atvienojiet strāvas padevi pirms apkopes veikšanas.
- BRĪDINĀJUMS! Pirms spuldzes nomaiņas pārlicinieties, ka ierīce ir izslēgta, lai izvairītos no strāvas trieciena iespējamības.
- Ja elektrības padeves vads ir bojāts, lai izvairītos no elektrības trieciena riska, tas jānomaina ražotājam, autorizētajam servisa centram vai citam kvalificētam speciālistam.
- Uzmanieties, pieskaroties uzglabāšanas atvilktni. Tā var sakarst.
- Lai izņemtu plauktu balstus, vispirms pavelciet nost no sānu sienām plauktu balsta priekšpusi, un tad aizmugurējo daļu. Uzstādiet plauktu atbalstus, veicot iepriekšminētās darbības pretējā secībā.

- Atvienošanas līdzekļi jāiekļauj fiksētajā elektroinstalācijā saskaņā ar elektroinstalācijas noteikumiem.
- **BRĪDINĀJUMS!** Izmantojiet tikai tādus plīts aizsargus, kurus ir izgatavojis ierīces ražotājs vai kurus ierīces ražotājs lietošanas instrukcijā norādījis kā lietošanai piemērotus, vai kuri ir iestrādāti ierīcē. Nepiemērotu plīts aizsargu lietošana var izraisīt negadījumus.

2. DROŠĪBAS NORĀDĪJUMI

2.1 Uzstādīšana

BRĪDINĀJUMS!

Ierīci drīkst uzstādīt tikai sertificēti speciālisti.

- Noņemiet visu iesaiņojumu.
- Neuzstādi un nelietojiet bojātu ierīci.
- Ievērojiet kopā ar ierīci piegādātās uzstādīšanas norādes.
- Vienmēr uzmanīgi pārvietojiet ierīci, jo tā ir smaga. Vienmēr izmantojiet drošības cimdus un slēgtus apavus.
- Nevelciet ierīci aiz roktura.
- Virtuves mēbeles un ierīces iebūvēšanai paredzētajam atvērimumam jābūt piemērotā lielumā.
- Nodrošiniet starp blakus uzstādītām ierīcēm piemērotu attālumu.
- Uzstādi ierīci drošā un atbilstošā vietā, kas atbilst uzstādīšanas prasībām.
- Ierīces daļas vada strāvu. Novietojiet ierīci apkārt mēbeles, lai novērstu pieskaršanos bīstamajām daļām.
- Ierīces sāni jānovieto pret vienāda augstuma ierīcēm vai mēbelēm.
- Neuzstādi ierīci blakus durvīm vai zem logiem. Tas jāievēro, lai, atverot durvis vai logu, nenokristu ēdiena gatavošanas trauki.
- Pārliecinieties, vai ir ierīkoti stabilizatori, lai novērstu ierīces apgāšanos. Skatiet sadaļu "Uzstādīšana".

2.2 Elektrības padeves pieslēgšana

BRĪDINĀJUMS!

Ugunsgrēka un elektrošoka risks!

- Elektrības padeves pieslēgšana ir jāveic kvalificētam elektriķim.
- Ierīce ir jāsazemē.
- Pārliecinieties, ka tehnisko datu plāksnītē norādītie parametri atbilst elektroīkla parametriem.
- Vienmēr izmantojiet pareizi uzstādītu un drošu elektroīkla kontaktligzdu.
- Neizmantojiet vairāku kontaktspraudņu adapterus un pagarinātājus.
- Neļaujiet elektroīkla kabeļiem pieskarties ierīces durvīm vai vietai zem ierīces, it īpaši tad, kad tā darbojas vai kad durvis ir karstas.
- Zem sprieguma un izolēto daļu triecienaizsardzībai jābūt nostiprinātai tādā veidā, lai to nevarētu noņemt bez instrumentiem.
- Pieslēdziet kontaktspraudni kontaktligzdai tikai uzstādīšanas procesa beigās. Pārbaudiet, vai pēc ierīces uzstādīšanas var brīvi piekļūt kontaktspraudnim.
- Ja kontaktligzdai ir vaļīgs savienojums, nepieslēdziet tai kontaktspraudni.
- Neatvienojiet ierīci, velkot aiz strāvas kabeļa. Vienmēr turiet strāvas kontaktdakšu.
- Izmantojiet tikai atbilstošas izolācijas ierīces: automātslēdzus, drošinātājus (no turētājiem izskrūvējamus drošinātājus), zemējuma noplūdes automātslēdzus un savienotājus.
- Elektroinstalācijai ir jābūt aprīkotai ar izolācijas ierīci, kura ļauj jums atvienot ierīci no strāvas padeves visos polos. Izolācijas ierīcei ir jābūt aprīkotai ar vismaz 3 mm platu kontakta atveri.

- Pirms kontaktspraudņa ievietošanas elektrofilka kontaktligzdā pilnībā aizveriet ierīces durvis.

2.3 Lietošana

BRĪDINĀJUMS!

Ievainojumu un apdegumu risks.
Elektriskās strāvas trieciena risks.

- Nemainiet šīs ierīces specifiku.
- Pārliecinieties, ka ierīces ventilācijas atveres nav nosprostotas.
- Lietošanas laikā neatstājiet ierīci bez uzraudzības.
- Izslēdziet ierīci pēc katras lietošanas reizes.
- Ievērojiet piesardzību, atverot ierīces durvis, kamēr tā darbojas. Var notikt karsta gaisa izplūšana.
- Nelietojiet ierīci ar mitrām rokām, vai ja ierīce saskārusies ar ūdeni.
- Nelietojiet ierīci kā darba virsmu un nenovietojiet pārtiku tiešā saskarē ar to.
- Nelietojiet ierīci kā tiešu gatavošanas virsmu. Gatavošana vienmēr jāveic, izmantojot piemērotus ēdiena gatavošanas traukus.
- Neizmantojiet alumīnija foliju vai citus materiālus starp gatavošanas virsmu un gatavošanas trauku, ja vien to nav norādījis šīs ierīces ražotājs.
- Izmantojiet tikai šai ierīcei ražotāja ieteiktos papildpiederumus.
- Lūdzu, vienmēr izmantojiet stiklu un brukas, kas paredzētas konservēšanai.

BRĪDINĀJUMS!

Pastāv ugunsgrēka un sprādziena risks.

- Uzkarsti tauki un eļļas var radīt uzliesmojošu tvaiku. Gatavošanas laikā netuviniet taukvielas un eļļu atklātai liesmai vai sakarsētiem priekšmetiem.
- Augstā temperatūrā uzkarstas eļļas izdalītie tvaiki var pēkšņi uzliesmot.
- Pārtikas atliekas saturoša izmantotā eļļa var uzliesmot zemākā temperatūrā nekā pirmreizējās lietošanas eļļa.
- Neievietojiet ierīcē un neglabājiet tās tuvumā vai uz tās viegli uzliesmojošas vielas vai ar viegli uzliesmojošām vielām piesūcinātus priekšmetus.

- Neļaujiet dzirkstelēm vai atvērtai liesmai nonākt saskarē ar ierīci, kad atverat durvis.
- Atveriet ierīces durvis piesardzīgi. Izmantojot sastāvdaļas, kas satur spirtu, var rasties spirta tvaiku un gaisa maisījums.

BRĪDINĀJUMS!

Pastāv ierīces bojājumu risks.

- Lai novērstu emaljas bojājumus vai krāsas maiņu atcerieties tālāk norādīto.
 - neievietojiet cepeškrāsns dubumā traukus vai citus priekšmetus nepastarpināti uz ierīces grīdas;
 - nenovietojiet alumīnija foliju tieši uz cepeškrāsns grīdas.
 - neļējiet ūdeni karstā ierīcē.
 - neatstājiet ierīcē mitrus traukus un produktus pēc gatavošanas beigām.
 - ievērojiet piesardzību, izņemot vai ievietojot papildaprīkojumu.
- Emaljas vai nerūsējošā tērauda krāsas maiņa neietekmē ierīces darbību.
- Mitrām kūkām izmantojot dziļo pannu. Augļu sulas var radīt paliekošus traipus.
- Neturiet karstus ēdiena gatavošanas traukus uz vadības paneļa.
- Ēdiena gatavošanas laikā neļaujiet ēdiena gatavošanas traukiem vārīties tukšiem.
- Ievērojiet piesardzību, lai neļautu priekšmetiem vai gatavošanas traukiem nokrist uz ierīces. Tas var sabojāt virsmu.
- Neieslēdziet gatavošanas zonas ar tukšiem gatavošanas traukiem vai bez tiem.
- Gatavošanas trauki, kas ražoti no čuguna vai alumīnija, vai ar bojātu apakšu var radīt skrāpējumus. Pārvietojot priekšmetus uz gatavošanas virsmas, vienmēr tos paceliet.

2.4 Kopšana un tīrīšana

BRĪDINĀJUMS!

Pastāv traumu, ugunsgrēka vai ierīces bojājumu risks.

- Pirms apkopes izslēdziet ierīci. Atvienojiet kontaktdakšu no kontaktligzdas.

- Pārliecinieties, vai ierīce ir auksta. Pastāv risks, ka stikla paneli var iepīst.
- Ja durvju stikla paneli tiek bojāti, nomainiet tos nekavējoties. Sazinieties ar pilnvaroto servisa centru.
- Noņemot durvis no ierīces, rīkojieties uzmanīgi. Durvis ir smagas!
- Ierīcē atlikušās taukvielas vai pārtikas atliekas var izraisīt ugunsgrēku.
- Regulāri tīriet ierīci, lai novērstu virsmas materiāla sabojāšanos.
- Tīriet ierīci ar mitru mīkstu drānu. Izmantojiet tikai neitrālus mazgāšanas līdzekļus. Neizmantojiet abrazīvus izstrādājumus, abrazīvus sūkļus, šķīdinātājus vai metāla priekšmetus.
- Ja lietojat cepeškrāsns tīrīšanai paredzētus aerosolus, ievērojiet ražotāja drošības norādījumus, kas atrodami uz iepakojuma.
- Neļūriet katalītisko emaljas pārklājumu (ja tāds ir) ar jebkāda veida tīrīšanas līdzekli.

2.5 Iekšējais apgaismojums

⚠ BRĪDINĀJUMS!

Elektrošoka risks.

- Attiecībā uz lampu(-ām), kas atrodas šī izstrādājuma iekšpusē, un rezerves daļu

- lampām, ko pārdod atsevišķi: šīs lampas ir izstrādātas, lai izturētu ārkārtējus fiziskus apstākļus sadzīves tehnikā, piemēram, temperatūru, vibrāciju, mitrumu, vai ir paredzētas informācijas signalizēšanai par ierīces darbības stāvokli. Tās nav paredzētas citiem lietošanas veidiem un nav piemērotas mājaismaimniecības telpu apgaismojumam.
- Šis ražojums satur gaismas avotu, kura energoefektivitātes klase ir G.
- Izmantojiet tikai spuldzes ar tādām pašām specifikācijām).

2.6 Serviss

- Lai salabotu ierīci, sazinieties ar pilnvarotu servisa centru.
- Izmantojiet tikai oriģinālās rezerves daļas.

2.7 Utilizācija

⚠ BRĪDINĀJUMS!

Pastāv traumu un nosmakšanas risks.

- Sazinieties ar vietējās pašvaldības iestādēm, lai noskaidrotu, kā utilizēt ierīci.
- Atvienojiet ierīci no strāvas padeves.
- Nogrieziet strāvas kabeli netālu no ierīces un utilizējiet to.

3. UZSTĀDĪŠANA

⚠ BRĪDINĀJUMS!

Skatiet sadaļu "Drošība".

3.1 Ierīces atrašanās vieta



Neuzstādiet plīti izlietnes vai skapīša ar izlietni tuvumā. Mitrums/ūdens pilieni var iekļūt starp sānu paneli un skapīti, laika gaitā bojājot sānu paneļa krāsojumu.

Varat uzstādīt brīvi stāvošās ierīces, ja skapīši atrodas vienā vai abās pusēs, vai stūrī.

Minimālos attālumus uzstādīšanai skatiet tabulā.

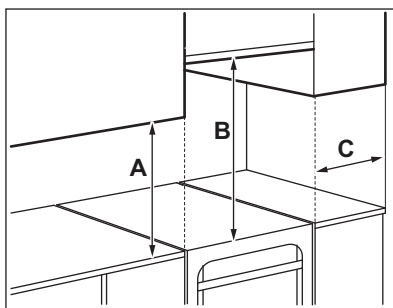

Minimālie attālumi

Izmēri	mm
A	400
B	650

Izmēri	mm
C	150

3.2 Tehniskie dati

Spriegums	230 V
Frekvence	50 – 60 Hz
Ierīces klase	1

Izmēri	mm
Augstums	858
Platums	500
Dziļums	600

3.3 Ierīces līmeņošana

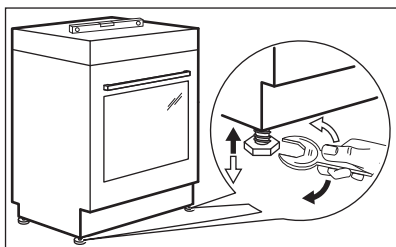

Izmantojiet mazās kājiņas ierīces apakšā, lai iestatītu ierīces augšējo virsmu vienā līmenī ar citām virsmām.

3.4 Aizsardzība pret savēršanos

Iestatiet ierīci pareizu augstumu un vietu pirms pievienot aizsardzību pret savēršanos.

⚠ UZMANĪBU!

Nodrošiniet, ka aizsardzība pret savēršanos tiek uzstādīta pareizajā augstumā.



Pārlicinieties, ka virsma aiz ierīces ir līdzena.

Jums ir jāuzstāda aizsardzība pret savēršanos. Ja tā netiek uzstādīta, ierīce var apgāzties.

Jūsu ierīce ir simbols, kas parādīts attēlā (ja attiecināms), kas atgādina Jums par aizsardzības pret savēršanos uzstādīšanu.

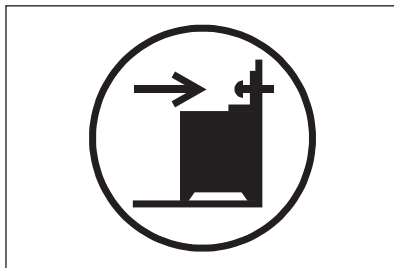

1. Uzstādiet aizsardzību pret savēršanos B – 343 mm zem ierīces augšējās virsmas un A – 67 mm no ierīces sāna apakšajā kronšteina atverē. Pieskrūvējiet to pie cietā materiāla vai piemērota stiprinājuma (sienas).

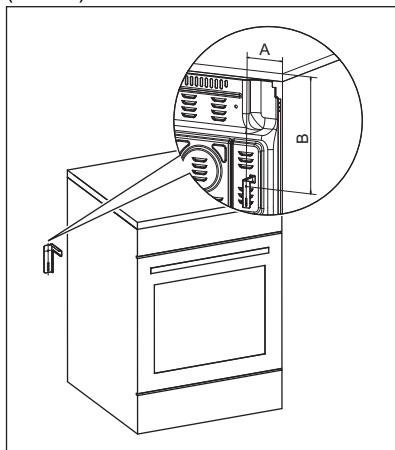

2. Jūs varat atrast atveri kreisajā pusē ierīces aizmugurē. Paceliet ierīces

priekšpusi un novietojiet to vietas starp skapīšiem pa vidu. Ja vieta starp darba virsmas skapīšiem ir lielāka par ierīces platumu, pielāgojiet sānisko novietojumu, lai nocentrētu ierīci.



Ja maināt savas plīts izmērus, pareizi pielāgojiet novietojumu aizsardzībai pret saskaršanos.

UZMANĪBU!

Ja vieta starp darba virsmas skapīšiem ir lielāka par ierīces platumu, pielāgojiet sānisko novietojumu, lai nocentrētu ierīci.

3.5 Elektroinstalācija

BRĪDINĀJUMS!

Ražotājs neuzņemas atbildību, ja netiek ievēroti piesardzības pasākumi, kas norādīti Drošības sadaļās.

Šī ierīce nav aprīkota ar barošanas vadu vai kontaktdakšu. Savienojuma spaile atrodas aiz aizmugurējā paneļa.

BRĪDINĀJUMS!

Pirms pievienot barošanas vadu kontaktiem, izmēriet spriegumu starp fāzēm mājas elektroslēgumā. Tad skatiet savienojuma etiķeti ierīces aizmugurē, lai izmantotu pareizu elektrības pieslēgumu. Šī darbību secība novērš uzstādīšanas kļūdas un bojājumus ierīces elektriskajām sastāvdaļām.

Dažādām fāzēm piemērotie kabeļu veidi:

Fāze	Minimālais kabeļa izmērs
1	3x4,0 mm ²
3 ar neitrālu	5 x 1,5 mm ²

BRĪDINĀJUMS!

Strāvas kabelis nedrīkst saskarties ar attēlā norādītajām ierīces daļām.

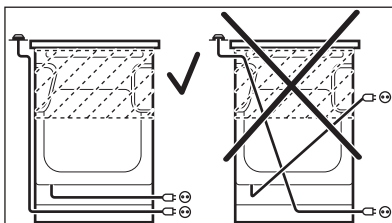

4. PRODUKTA APRAKSTS

4.1 Vispārējs pārskats

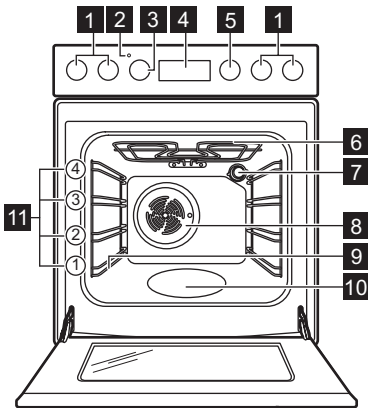

- 1 Plīts virsmas regulatori
- 2 Temperatūras indikators/simbols
- 3 Temperatūras regulators
- 4 Elektroniskais programmētājs
- 5 Cepeškrāsns funkciju regulators
- 6 Sildelements
- 7 Lampa
- 8 Ventilators
- 9 Plaukta atbalsts, izņemams
- 10 Tilpnes reljefs
- 11 Plauktu līmeņi

4.2 Gatavošanas virsmas izkārtojums

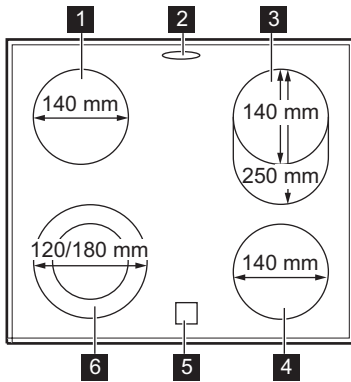

- 1 Gatavošanas zona 1200 W
- 2 Tvaika izplūdes atvere — skaits un novietojums atkarīgs no modeļa
- 3 Gatavošanas zona 1100/2000 W
- 4 Gatavošanas zona 1200 W
- 5 Atlikušā siltuma indikators
- 6 Gatavošanas zona 700/1700 W

5. PIRMS PIRMĀS LIETOŠANAS





BRĪDINĀJUMS!

Skatiet sadaļu "Drošība".

5.1 Iepriekšēja karsēšana un tīrīšana



Pirms ierīces pirmās lietošanas reizes un nonākšanas saskarē ar ēdienu iepriekš uzkaršējiet tukšu ierīci. Ierīce var izdalīt nepatīkamu aromātu un dūmus. Iepriekšējās karsēšanas laikā vēdiniet telpu.

1. No ierīces izņemiet piederumus un noņemamos plauktu balstus.
2. Iestatiet funkciju . Iestatiet maksimālo temperatūru. Ļaujiet ierīcei darboties 1 st.
3. Iestatiet funkciju . Iestatiet maksimālo temperatūru. Šīs funkcijas maksimālā temperatūra ir 210 °C. Ļaujiet ierīcei darboties 15 min.
4. Iestatiet funkciju . Iestatiet maksimālo temperatūru. Ļaujiet ierīcei darboties 15 min.
5. Izslēdziet ierīci un uzgaidiet, līdz tā atdziest.
6. Tīriet ierīci un piederumus tikai ar mikrošķiedras drānu, siltu ūdeni un maigu tīrīšanas līdzekli.
7. Ievietojiet piederumus un izņemamos plauktu balstus atpakaļ to sākotnējā vietā.

5.2 Laika iestatīšana

Pirms cepeškrāsns ieslēgšanas jāiestata laiks.

Pievienojot ierīci elektrības avotam, pēc elektrības padeves pārtraukumu vai ja nav iestatīts taimeris, mirgo  indikators.

Piespiediet  vai  pareiza laika iestatīšanai.

Pēc aptuveni piecām sekundēm indikators pārstāj mirgot un displejs rāda iestatīto diennakts laiku.

5.3 Laika mainīšana



Diennakts laiku nav iespējams mainīt, ja darbojas kāda no funkcijām.

Vairākkārt nospiediet taustiņu , līdz sāk mirgot indikators Diennakts laiks.

Lai iestatītu jaunu laiku, skatiet sadaļu "Laika iestatīšana".

6. GATAVOŠANAS VIRSMA — IKDIENAS LIETOŠANA





BRĪDINĀJUMS!

Skatiet sadaļu "Drošība".

6.1 Gatavošanas zonu apraksts

Gatavošanas zonas ir aprīkotas ar termostatu un darbojas ar pārtraukumiem (izslēdzas un ieslēdzas) atkarībā no izvēlēta karstuma līmeņa.

6.2 Sildīšanas pakāpe

Simboli	Funkcija
	Izslēgts stāvoklis
	Dubultā zona
	Siltuma uzturēšana
1 - 9	Sildīšanas pakāpe



Izmantojiet atlikušo siltumu, lai samazinātu enerģijas patēriņu. Izslēdziet gatavošanas zonu aptuveni 5–10 minūtes pirms gatavošanas procesa pabeigšanas.

Pagrieziet attiecīgās gatavošanas zonas regulatoru uz vajadzīgo karstuma pakāpi. Lai pabeigtu gatavošanas procesu, pagrieziet regulatoru izslēgtā stāvoklī.

6.3 Parastas gatavošanas zonas lietošana

Lai izmantotu parastu gatavošanas zonu, pagrieziet attiecīgo regulatoru vienā no šādām pozīcijām: 1–9.



Siltuma pakāpei 1-3, zona paliek sarkana 2-3 sekundes un tad izslēdzas.



Zona darbojas ar maksimālo jaudu, ieslēdzot siltuma pakāpi 8 vai 9,

6.4 Ārējo riņķu (dubultā vai ovālā) aktivizēšana un deaktivizēšana

Jūs varat pielāgot gatavošanas virsmu ēdiena gatavošanas trauku izmēriem.

1. Ja izvēlaties karstuma līmeni no 1-9, darbosies tikai gatavošanas zonas centrālā daļa.
2. Lai aktivizētu ārējo riņķi, pagrieziet regulatoru pulksteņa rādītāja virzienā pāri 9. līmenim uz ☉.
3. Tad pagrieziet slēdzi pretēji pulksteņa rādītāja virzienam līdz vēlamajai sildīšanas pakāpei (1-9). Gan centrālā daļa, gan ārējais riņķis darbojas kopā.

Lai deaktivizētu ārējo riņķi, pagrieziet regulatoru izslēgtā stāvoklī. Gan centrālā daļa, gan ārējais riņķis vai ovālais riņķis

izslēgsies. Indikators nodzisis. Lai no jauna ieslēgtu gatavošanas zonas centrālo daļu, izvēlieties siltuma pakāpi no 1 līdz 9.

6.5 Atlikušā siltuma indikators

⚠ BRĪDINĀJUMS!

Kamēr indikators turpina degt, pastāv apdegumu risks no atlikušā karstuma.

Indikators sāk degt, ja gatavošanas zona ir karsta, tomēr tas nedarbojas, ja ierīce ir atslēgta no strāvas.

Indikatori var arī iedegties:

- blakus esošajām gatavošanas zonām, pat ja tās neizmantojat,
- ja uz aukstas gatavošanas zonas tiek novietoti karsti gatavošanas trauki,
- kad gatavošanas virsma ir izslēgta, bet gatavošanas zona joprojām ir karsta.

Indikators nodzies, kad gatavošanas zona ir atdzisusi.

7. GATAVOŠANAS VIRSMA — IETEIKUMI UN PADOMI



BRĪDINĀJUMS!

Skatiet sadaļu "Drošība".

7.1 Ēdiena gatavošanas trauki

Gatavošanas rezultāti ir atkarīgi no gatavošanas trauku materiāla



Ēdiena gatavošanas trauka dibenam jābūt pēc iespējas biežākam un plakanākam. Pirms katlu novietošanas uz plīts virsmas nodrošiniet, lai katlu dibeni būtu tīri un sausi.



Neizmantojiet uz keramiskās virsmas gatavošanas traukus ar izvīzītām malām vai asumiem, piemēram, čuguna pannas. Tie var neatgriezeniski saskrāpēt virsmu vai padarīt to matētu.



Ēdiena gatavošanas trauki, kas izgatavoti no emaljēta tērauda, ar alumīnija vai vara dibenu, var izraisīt keramiskā stikla krāsas izmaiņas.

Lai taupītu enerģiju un nodrošinātu, ka virsma darbojas pareizi, gatavošanas trauku pamatnei ir jābūt ar mazāko piemēroto diametru (vismaz tādu pašu kā gatavošanas zonas diametrs).

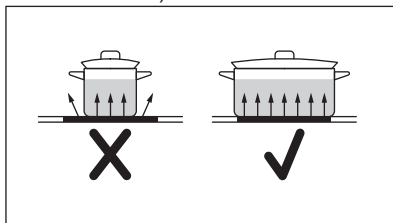

7.2 Vienkāršotas gatavošanas norādes



Datu tabulai ir tikai informatīvs raksturs.

Karsēšanas iestatījums	Izmantojiet, lai:	Laiks (min.)	Padomi
<u> }</u> - 1	Ēdiena uzturēšana siltumā.	pēc nepieciešamības	Uzlieciet gatavošanas traukam vāku.
1 - 2	Holandes mērce, kausēšana: sviests, šokolāde, želatīns.	5 - 25	Periodiski apmaisiet.
2	Sacietēšana: gaisīgas omeletes, ceptas olas.	10 - 40	Gatavojiet traukā ar uzliktu vāku.
2 - 3	Vārīt rīsus un gatavot piena ēdienus uz mazas uguns, uzsildīt pusfabrikātus.	25 - 50	Šķidrums daudzumam jābūt vismaz divreiz lielākam nekā rīsu daudzumam, maisiet ēdienus uz piena bāzes gatavošanas laikā.
3 - 4	Dārzeņu, zivju, gaļas sautēšana.	20 - 45	Pievienojiet dažas ēdamkarotes ūdens. Pārbaudiet ūdens daudzumu gatavošanas procesa laikā.
4 - 5	Tvaicēti kartupeļi un citi dārzeņi.	20 - 60	Ielejiet trauka apakšā 1–2 cm ūdens. Pārbaudiet ūdens līmeni gatavošanas procesa laikā. Uzlieciet traukam vāku.
4 - 5	Lielāku ēdiena daudzumu, sautējumu un zupu gatavošana.	60 - 150	Līdz 3 l šķidrums, plus sastāvdaļas.
6 - 7	Viegla cepšana: eskalops, teļa gaļas šnicle, siteņi, kotletes, desiņas, aknas, miltu bāzes mērce, olas, pankūkas, virtuļi.	pēc nepieciešamības	Apgrieziet, kad nepieciešams.
7 - 8	Intensīva cepšana, kartupeļu pankūkas, filejas steiki, steiki.	5 - 15	Apgrieziet, kad nepieciešams.
9	Ūdens vārīšana, makaronu gatavošana, gaļas apcepšana (gulašs, cepetis traukā), salmiņu vārīšana eļļā.		

8. GATAVOŠANAS VIRSMA — KOPŠANA UN TĪRĪŠANA



BRĪDINĀJUMS!

Skatiet sadaļu "Drošība".

8.1 Vispārīga informācija

- Notīriet plīts virsmu pēc katras lietošanas reizes.
- Vienmēr izmantojiet ēdiena gatavošanas traukus ar tīru apakšu.

- Nepieļaujiet, ka no ēdiena traukiem izvārās viss šķidrums vai ka tie sasniedz pārāk augstu temperatūru.
- Skrāpējumi vai tumši traipi uz stikla virsmas neietekmē plīts virsmas darbību.
- Stikla virsmas tīrīšanai neizmantojiet nažus vai citus asus metāla piederumus.
- Ieteikto skrāpi izmantojiet tikai kā papildrīku pēc parastas tīrīšanas.
- Nogaidiet, līdz plīts virsma ir atdzisusi, un notīriet virsmu ar mitru drānu un

neabrazīvu tīrīšanas līdzekli. Pēc tīrīšanas noslaukiet virsmu sausu ar mīkstu drānu.

8.2 Virsmas tīrīšana

- **Nekavējoties notīriet:** izkusušu plastmasu, plastmasas plēvi, cukuru un ēdienu, kura sastāvā ir cukurs, jo pretējā gadījumā netīrumi var izraisīt plīts bojājumus. Uzmanieties, lai negūtu apdegumus. Izmantojiet īpašu skrāpi uz stikla virsmas piemērotā leņķī un virziet tā asmeni pāri virsmai.

- **Notīriet, kad virsma ir pietiekoši atdzisusi:** kaļķakmens riņķus, ūdens radītus traipus, tauku traipus, spīdīgu metālisku krāsu izmaiņas. Tīriet plīti ar mitru drāniņu un neabrazīvu mazgāšanas līdzekli. Pēc tīrīšanas noslaukiet plīts virsmu sausu ar mīkstu drānu.
- **Notīriet spīdīgu metālisku krāsu izmaiņas:** izmantojiet cepamā pulvera un citronu sulas vai etiķa maisījumu.

9. CEPEŠKRĀSNS — IKDIENAS LIETOŠANA

BRĪDINĀJUMS!

Skatiet sadaļu "Drošība".

9.1 Cepeškrāsns ieslēgšana un izslēgšana

1. Pagrieziet cepeškrāsns funkciju regulatoru, lai izvēlētos cepeškrāsns funkciju.
2. Pagrieziet temperatūras regulatoru, lai izvēlētos temperatūru.

Lampīna iedegas, kad cepeškrāsns darbojas.



Funkcijām bez karsēšanas nav nepieciešams iestatīt temperatūru.

3. Lai izslēgtu cepeškrāsns, pagrieziet cepeškrāsns funkciju un temperatūras pārslēgu izslēgtā stāvoklī.

9.2 Drošības termostats

Nepareiza cepeškrāsns lietošana vai bojāti komponenti var izraisīt bīstamu pārkaršanu. Lai to novērstu, cepeškrāsnij ir drošības termostats, kas pārtrauc strāvas padevi. Cepeškrāsns atkal ieslēdzas automātiski, kad temperatūra pazeminās.

9.3 Cepeškrāsns funkcijas



Izslēgts stāvoklis
Cepeškrāsns ir izslēgta.



Cepeškrāsns apgaismojums

Lampas ieslēgšana bez gatavošanas funkcijas.



SteamBake

Mitruma pievienošanai gatavošanas laikā. Pareizas krāsas un kraukšķīgas virskārtas iegūšanai cepšanas laikā. Sulīguma piešķiršanai ēdienam atkārtotas uzsildīšanas laikā. Augļu vai dārzeņu konservēšanai.



Apakškarsēšana

Kūku cepšanai ar kraukšķīgu pamatni.



Tradicionālā gatavošana

Ēdiena gatavošana un cepšana viena plaukta līmenī.



Ātrā grilēšana

Plānu produktu grilēšanai lielā daudzumā un maizes grauздēšanai.



Infratermiskā grilēšana

Cepšana lieliem cepeša gabaliem vai mājputnu gaļai ar kauliem vienā plaukta pozīcijā. Saņemumu pagatavošana un aprūnināšana.



Gatavošana, izmantojot ventilatoru

Lai grauздētu vai ceptu un gatavotu ēdienus, kuriem nepieciešama vienāda gatavošanas temperatūra, izmantojot vairākus plauktus, vienlaikus nesajaucot aromātus.



Ventilatora kars. ar mitrumu

Šī funkcija tika izmantota, lai atbilstu energoefektivitātes klases un ekodizaina prasībām (saskaņā ar EU 65/2014 un EU 66/2014). Pārbaudes saskaņā ar: IEC/EN 60350-1.

Cepeškrāsns durvīm jābūt aizvērtām cepšanas laikā, lai funkcija netiktu pārtraukta un lai cepeškrāsns darbotos ar vislielāko iespējamo energoefektivitāti.

Izmantojot šo funkciju, temperatūra cepeškrāsns iekšpusē var atšķirties no iestatītās temperatūras. Sildīšanas jaudu ir iespējams samazināt. Skatiet vispārīgus elektroenerģijas taupīšanas ieteikumus sadaļas "Energoefektivitāte" punktā "Elektroenerģijas taupīšana".

Šī funkcija ir paredzēta enerģijas taupīšanai gatavošanas laikā. Gatavošanas norādījumus skatiet nodaļā "Ieteikumi un padomi", Ventilatora kars. ar mitrumu.



AirFry/

Karsēšana ar ventilatoru



Ēdienu cepšanai ar mazāku daudzumu eļļas vai bez cepamā papīra. Kartupeļiem frī, picai un tamlīdzīgiem ēdieniem.

Cepšanai ne vairāk kā divu plauktu pozīcijās vienlaikus un produktu žāvēšanai. Iestatiet par 20–40 °C zemāku temperatūru nekā funkcijai Tradicionālā gatavošana.



Atkausēšana

Ēdiena atkausēšanai. Atkausēšanas laiks ir atkarīgs no sasaldētās pārtikas daudzuma un izmēra.

9.4 Funkcijas aktivizēšana: SteamBake

Šī funkcija ļauj izmantot mitrumu gatavošanas laikā.



BRĪDINĀJUMS!

Pastāv apdegumu un ierīces bojājumu risks.

Izplūstošais mitrums var izraisīt apdegumus:

- Neveriet ierīces durvis laikā, kad tiek lietota funkcija. SteamBake.
- Pēc funkcijas lietošanas atveriet ierīces durvis. SteamBake.



Skatiet sadaļu "Padomi un ieteikumi".

1. Atveriet cepeškrāsns durvis.
2. Uzpildiet cepeškrāsns tilpnes reljefu ar krāna ūdeni. Tilpnes tvertnes maksimālā ietilpība ir 250 ml. Piepildiet tilpnes tvertni ar ūdeni tikai, kad cepeškrāsns ir auksta.
3. Iestatiet funkciju SteamBake .
4. Pagrieziet temperatūras regulatoru, lai izvēlētos temperatūru.
5. Ievietojiet ēdienu cepeškrāsnī un aizveriet durvis.



UZMANĪBU!

Neuzpildiet tilpnes tvertni ar ūdeni gatavošanas laikā vai kamēr cepeškrāsns ir karsta.

6. Lai izslēgtu ierīci, pagrieziet cepeškrāsns funkciju un temperatūras regulatorus izslēgtā stāvoklī.
7. Izlejiet ūdeni no tilpnes tvertnes.



BRĪDINĀJUMS!

Pārliecinieties, ka ierīce ir atdzisusi, pirms izliet atlikušo ūdeni no tilpnes tvertnes.

10. CEPEŠKRĀSNS — PULKSTEŅA FUNKCIJAS

10.1 Displejs

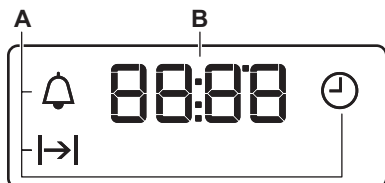



- A. Pulksteņa funkcijas
- B. Taimeris



10.2 Taustiņi

Poga	Funkcija	Apraksts
—	MĪNUS	Laika iestatīšana.
	PULKSTENIS	Pulksteņa funkcijas iestatīšana.
+	PLUS	Laika iestatīšana.

10.3 Pulksteņa funkciju tabula

Pulksteņa funkcija	Izmantošana
 DIENNAKTS LAIKS	Diennakts laika iestatīšana, mainīšana un pārbaudīšana.
 DARB. LAIKS	Lai iestatītu, cik ilgi cepeškrāsnij jādarbojas.
 LAIKA ATGĀDINĀJUMS	Lai iestatītu laika atskaiti. Šī funkcija neietekmē cepeškrāsns darbību. Jūs varat iestatīt LAIKA ATGĀDINĀJUMU jebkurā laikā, arī kad cepeškrāsns ir izslēgta.

10.4 Funkcijas DARB. LAIKS iestatīšana

1. Iestatiet cepeškrāsns funkciju un temperatūru.
2. Atkārtoti nospiediet , līdz sāk mirgot .
3. Piespiediet **+** vai **—**, lai iestatītu funkcijas DARB. LAIKS ilgumu.

Displejā tiks parādīts .

4. Kad laiks būs beidzies, mirgos  un atskanēs skaņas signāls. Ierīce automātiski izslēdzas.
5. Nospiediet jebkuru taustiņu, lai izslēgtu skaņas signālu.
6. Pagrieziet cepeškrāsns funkciju regulatoru un temperatūras regulatoru izslēgtā stāvoklī.

10.5 Funkcijas LAIKA ATGĀDINĀJUMS iestatīšana

1. Atkārtoti nospiediet , līdz sāk mirgot .

2. Piespiediet **+** vai **—**, lai iestatītu vajadzīgo laiku. Laika atgādinājums automātiski ieslēgsies pēc piecām sekundēm.
3. Kad iestatītais laiks būs beidzies, atskanēs skaņas signāls. Nospiediet jebkuru taustiņu, lai izslēgtu skaņas signālu.
4. Pagrieziet cepeškrāsns funkciju regulatoru un temperatūras regulatoru izslēgtā stāvoklī.

10.6 Pulksteņa funkciju atcelšana

1. Vairākas reizes nospiediet , līdz sāk mirgot vajadzīgās funkcijas indikators.
2. Nospiediet un turiet **—**. Pulksteņa funkcija nodziest pēc dažām sekundēm.

11. CEPEŠKRĀSNS — PIEDERUMU LIETOŠANA

BRĪDINĀJUMS!

Skatiet sadaļu "Drošība".

11.1 Papildpiederumu ievietošana

Piederumi pieejami atkarībā no modeļa. Skenējiet QR kodu, lai pārbaudītu, kā lietot ierīces komplektācijā iekļautos piederumus. Varat pasūtīt papildpiederumus atsevišķi. Lai iegūtu papildinformāciju, lūdzu, sazinieties ar savu vietējo tirgotāju.



Nelielās iedobes augšpusē palielina drošību un aizsardzību pret sagāšanās. Tās ir arī ierīces apgāšanās novēršanai. Mala ap plauktu neļauj ēdiena gatavošanas traukiem noslīdēt no plaukta.

Ievietojiet piederumu (restoto plauktu / paplāti) starp plauktu atbalsta vadotnes stieņiem. Pārliecinieties, ka plaukts saskaras ar krāsns iekšpuses aizmuguri.

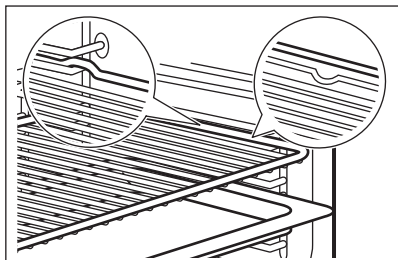

Ja jūsu paplātei ir slīpums, novietojiet to cepeškrāsns iekšpuses aizmugures virzienā.

Ja uz piederuma ir uzraksts, pārliecinieties, ka tas ir vērstas pret jums.

Ja izmantojat paplāti ar caurumiem, novietojiet paplāti/pannu zem tās, lai savāktu pilošus šķidrumus.

11.2 Teleskopiskās vadotnes



Teleskopiskās vadotnes var uzstādīt dažādos plauktu līmeņos, izņemot 4. līmeni.

Teleskopisko vadotņu uzstādīšana

1. Pagrieziet teleskopisko vadotni par aptuveni 90°.
2. Uzbīdīet teleskopiskās vadotnes aizmugurējā galā esošo fiksatoru uz

plauktu balsta sliedes. Pārliecinieties, ka vadotni novietojat pareizajā cepeškrāsns pusē.

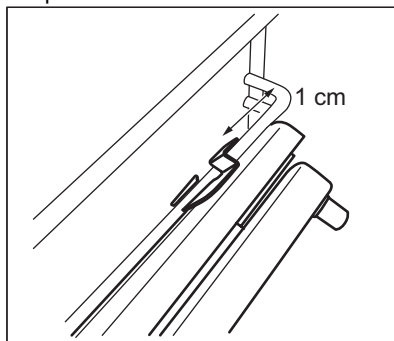

3. Pagrieziet vadotni pareizajā pozīcijā. Teleskopiskās vadotnes vienā galā esošajam apturēšanas elementam jābūt vērstam uz augšu.
4. Bīdīet vadotni līdz cepeškrāsns aizmugurējai sienai.
5. Piespiediet teleskopiskās vadotnes priekšgalu pie plauktu balsta sliedes. Kad priekšgalā esošais fiksators pareizi nofiksējas, atskan klikšķis.
6. Veiciet tās pašas darbības, lai uzstādītu otro teleskopisko vadotni. Pārliecinieties, ka abas teleskopiskās vadotnes atrodas vienā līmenī.

Teleskopisko vadotņu noņemšana

1. Nospiediet un turiet fiksatoru teleskopiskās vadotnes priekšgalā.

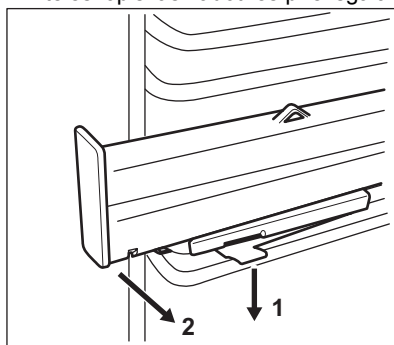

2. Pavelciet vadotnes priekšgalu prom no plaukta balsta.
3. Pagrieziet teleskopisko vadotni par aptuveni 90°.

4. Noņemiet vadotnes aizmugurējo galu no plaukta balsta.

5. Veiciet tās pašas darbības, lai noņemtu otro teleskopisko vadotni.

12. CEPEŠKRĀSNS — IETEIKUMI UN PADOMI

BRĪDINĀJUMS!

Skatiet sadaļu "Drošība".



Tabulās uzrādītā temperatūra un cepšanas laiki ir tikai orientējoši. Tie ir atkarīgi no receptēm un izmantoto sastāvdaļu kvalitātes un daudzuma.

12.1 SteamBake



Pirms uzkarsēšanas piepildiet tilpnes tvertni ar ūdeni tikai, kad cepeškrāsns ir auksta.

Skatiet sadaļu "Funkcijas ieslēgšana: SteamBake"

Konditoreja

Ēdiens	Tilpnes gofrējuma ūdens (ml)	Temperatūra (°C)	Laiks (min)	Plaukta līmenis	Papildpiederumi
Baltmaize ¹⁾	100	180	35 - 40	2	Izmantojiet cepešpannu.
Smalkmaizītes ¹⁾	100	200	20 - 25	2	Izmantojiet cepešpannu.
Mājas stila pīca ¹⁾	100	230	10 - 20	1	Izmantojiet cepešpannu.
Fokača ¹⁾	100	190 - 210	20 - 25	1	Izmantojiet cepešpannu.
Cepumi, plāceņi, kruasāni ¹⁾	100	150 - 180	10 - 20	2	Izmantojiet cepešpannu.
Plūmju pīrāgs, ābolu pīrāgs, kanēļmaizītes ¹⁾	100	180	20	2	Lietojiet kūku veidni.

¹⁾ Uzsildiet tukšā cepeškrāsnī 5 minūtes pirms gatavošanas.

Saldētas pārtikas gatavošana

Ēdiens	Tilpnes gofrējuma ūdens (ml)	Temperatūra (°C)	Laiks (min)	Plaukta līmenis	Papildpiederumi
Pīca, saldēta ¹⁾	150	200 - 210	10 - 20	2	Lietojiet režģi.
Kruasāni, saldēti ¹⁾	150	160 - 170	25 - 30	2	Izmantojiet cepešpannu.

¹⁾ Uzsildiet tukšā cepeškrāsnī 10 minūtes pirms gatavošanas.

Pārtikas atjaunošana

Ēdiens	Tilpnes gofrējuma ūdens (ml)	Temperatūra (°C)	Laiks (min)	Plaukta līmenis	Papildpiederumi
Baltmaize	100	110	15 - 25	2	Izmantojiet cepešpannu.
Smalkmaizītes	100	110	10 - 20	2	Izmantojiet cepešpannu.
Mājas stila pica	100	110	15 - 25	2	Izmantojiet cepešpannu.
Fokača	100	110	10 - 20	2	Izmantojiet cepešpannu.
Dārzeņi	100	110	15 - 25	2	Izmantojiet cepešpannu.
Rīsi	100	110	15 - 25	2	Izmantojiet cepešpannu.
Makaroni	100	110	15 - 25	2	Izmantojiet cepešpannu.
Gaļa	100	110	15 - 25	2	Izmantojiet cepešpannu.

Cepeša pagatavošana

Ēdiens	Tilpnes gofrējuma ūdens (ml)	Temperatūra (°C)	Laiks (min)	Plaukta līmenis	Papildpiederumi
Cūkgaļas cepetis	200	180	65 - 80	2	Lietojiet režģi kopā ar cepešpannu.
Liellopu gaļas cepetis	200	200	50 - 60	2	Lietojiet režģi kopā ar cepešpannu.
Vista	200	210	60 - 80	2	Lietojiet režģi kopā ar cepešpannu.
Tītara cepetis	200	200	70 - 90	2	Lietojiet režģi kopā ar cepešpannu.

12.2 Ventilatora kars. ar mitrumu

Ēdiens	Temperatūra (°C)	Laiks (min)	Plaukta līmenis	Papildpiederumi
Maize un pica				
Maizītes	190	25 - 30	2	cepamā paplāte vai dziļā panna
Maizītes	200	40 - 45	2	cepamā paplāte vai dziļā panna
Saldēta pica 350 g	190	25 - 35	2	Restots plaukts
Kūkas cepamajā paplātē				

Ēdiens	Temperatūra (°C)	Laiks (min)	Plaukta līmenis	Papildpiederumi
Saldā rulete	180	20 - 30	2	cepamā paplāte vai dziļā panna
Šok. kēkss ar riekstiem	180	35 - 45	2	cepamā paplāte vai dziļā panna
Kūkas formā				
Suflē	210	35 - 45	2	seši keramikas ramekini uz restotā plaukta
Biskvītkūkas pīrāga pamatne	180	25 - 35	2	forma ar līdzenu pamatni uz restotā plaukta
Biskvīta torte	150	35 - 45	2	kūku forma uz restotā plaukta
Zivis				
Zivs maisiņos 300 g	180	25 - 35	2	cepamā paplāte vai dziļā panna
Vesela zivs 200 g	180	25 - 35	2	cepamā paplāte vai dziļā panna
Zivs fileja 300 g	180	30 - 40	2	picas paplāte uz restotā plaukta
Gaļa				
Gaļa maisiņā 250 g	200	35 - 45	2	cepamā paplāte vai dziļā panna
Gaļa uz iesmiem 500 g	200	30 - 40	2	cepamā paplāte vai dziļā panna
Nelieki konditorejas izstrādājumi				
Cepumi	170	25 - 35	2	cepamā paplāte vai dziļā panna
Mandeļcepumi	170	40 - 50	2	cepamā paplāte vai dziļā panna
Mufini	180	30 - 40	2	cepamā paplāte vai dziļā panna
Sāļie krekeri	160	25 - 35	2	cepamā paplāte vai dziļā panna
Smilšu mīklas cepumi	140	25 - 35	2	cepamā paplāte vai dziļā panna
Tartaletes	170	20 - 30	2	cepamā paplāte vai dziļā panna
Veģetāriešu				
Dažādi dārzeņi maisiņā 400 g	200	20 - 30	2	cepamā paplāte vai dziļā panna
Omlete	200	30 - 40	2	picas paplāte uz restotā plaukta
Dārzeņi uz paplātes 700 g	190	25 - 35	2	cepamā paplāte vai dziļā panna

12.3 AirFry

Maiznieka izstrādājumi

Ēdiens	Daudzums	Temperatūra (°C)	Laiks (min)	Plaukta līmenis
Kruasāni, saldēti	aptuveni 350 g	180 - 220	15 - 30	2
Kārtainās mīklas maizīte, saldēta	aptuveni 400 g	180 - 220	15 - 35	2

Ēdiens	Daudzums	Temperatūra (°C)	Laiks (min)	Plaukta līmenis
Kārtainās mīklas maizīte, svaiga	aptuveni 300 g	180 - 220	15 - 35	2
Pica, saldēta	aptuveni 340 g	180 - 220	20 - 35	2

Kartupeļu izstrādājumi

Ēdiens	Daudzums	Temperatūra (°C)	Laiks (min)	Plaukta līmenis
Kartupeļi frī, saldēti	aptuveni 650 g	180 - 220	20 - 30	2
Kartupeļi frī, biezi, saldēti	aptuveni 600 g	180 - 220	20 - 30	2
Kartupeļu daiviņas, saldētas	aptuveni 650 g	180 - 220	15 - 25	2
Kroketes	aptuveni 450 g	180 - 220	15 - 30	2

Svaigi dārzeņi

Ēdiens	Daudzums	Temperatūra (°C)	Laiks (min)	Plaukta līmenis
Kabačgu šķēlītes, svaigas ¹⁾	aptuveni 500 g	180 - 220	25 - 35	2

¹⁾ Pievienojiet 1 tējkaroti olīveļļas, lai novērstu pielipšanu

Cits

Ēdiens	Daudzums	Temperatūra (°C)	Laiks (min)	Plaukta līmenis
Eskalopi, saldēti	aptuveni 300 g	180 - 220	15 - 25	2
Garneles mīklā, saldētas	aptuveni 200 g	180 - 220	15 - 25	2
Kalmāru gredzeni, saldēti	aptuveni 250 g	180 - 220	15 - 25	2
Vistas kotletītes, saldētas	aptuveni 300 g	180 - 220	15 - 25	2
Zivju pirkstiņi, saldēti	aptuveni 500 g	180 - 220	15 - 25	2

12.4 Informācija testēšanas iestādēm

Ēdiens	Funkcija	Temperatūra (°C)	Papildpiederumi	Plaukta līmenis	Laiks (min)
Kūciņas (16 vienā paplātē)	Tradicionālā gatavošana	160	cepamā paplāte	3	20 - 30
Kūciņas (16 vienā paplātē)	Gatavošana, izmantojot ventilatoru	150	cepamā paplāte	3	20 - 30
Kūciņas (16 vienā paplātē)	Karsēšana ar ventilatoru	160	cepamā paplāte	1 + 3	30 - 40
Ābolu pīrāgs (2 trauki Ø20 cm, izvietoti diagonāli)	Tradicionālā gatavošana	190	Restots plaukts	1	65 - 75

Ēdiens	Funkcija	Temperatūra (°C)	Papildpiederumi	Plaukta līmenis	Laiks (min)
Ābolu pīrāgs (2 trauki Ø20 cm, izvietoti diagonāli)	Gatavošana, izmantojot ventilatoru	180	Restots plaukts	2	70 - 80
Biskvītkūka bez taukvielām	Tradicionālā gatavošana	180	Restots plaukts	2	20 - 30
Biskvītkūka bez taukvielām	Gatavošana, izmantojot ventilatoru	160	Restots plaukts	2	25 - 35
Biskvītkūka bez taukvielām	Karsēšana ar ventilatoru	170	Restots plaukts	1 + 3	30 - 40
Smiļšu mīklas/konditorejas izstrādājumi	Tradicionālā gatavošana	140	cepamā paplāte	3	15 - 30
Smiļšu mīklas/konditorejas izstrādājumi	Gatavošana, izmantojot ventilatoru	140	cepamā paplāte	3	20 - 30
Smiļšu mīklas/konditorejas izstrādājumi	Karsēšana ar ventilatoru	140	cepamā paplāte	1 + 3	15 - 30
Graudziņš	Ātrā grilēšana	250	Restots plaukts	3	5 - 10
Liellopa gaļas burgers ¹⁾	Infratermiskā grilēšana	250	restotais plaukts vai dziļā panna	3	15–20 no vienas puses; 10–15 no otras puses

¹⁾ Iepriekš uzsildīts cepeškrāsnī 10 minūtes.

13. CEPEŠKRĀSNS — KOPŠANA UN TĪRĪŠANA

BRĪDINĀJUMS!

Skatiet sadaļu "Drošība".

13.1 Piezīmes par tīrīšanu

UZMANĪBU!

Tīriet ierīci uzmanīgi. Izmantojiet atbilstošus cimdus.

Tīriet ierīces priekšpusi ar mīkstu drāniņu, kas iemērta siltā ūdenī ar maigu mazgāšanas līdzekli.

Metāla virsmu tīrīšanai izmantojiet tam paredzētu tīrīšanas līdzekli.

Tīriet cepeškrāsns iekšpusi pēc katras lietošanas reizes. Tāuku vai citu pārtikas

palieku uzkrāšanās var izraisīt ugunsgrēku. Lielākam riskam ir pakļauta grila panna.

Tīriet visus papildpiederumus pēc katras lietošanas un ļaujiet tiem nožūt. Izmantojiet mīkstu drānu ar siltu ūdeni un mazgāšanas līdzekli. Nemazgājiet papildpiederumus trauku mazgājamajā mašīnā (izņemot AirFry paplāti).

Piekaltušus netīrumus tīriet ar speciālu cepeškrāsnij paredzētu tīrīšanas līdzekli. Neklājiet cepeškrāsns tīrītāju uz katalītiskā virsmām.

Netīriet nepiedegošos papildpiederumus un AirFry paplāti ar abrazīviem tīrīšanas līdzekļiem vai asiem priekšmetiem.

13.2 Cepeškrāsnis no nerūsējoša tērauda vai alumīnija

Tīriet cepeškrāsns durvis tikai ar mitru drānu vai tikai sūkli. Nosusiniet ar mīkstu drānu.

Neizmantojiet tērauda vilnu, skābes vai abrazīvus materiālus, jo tie var sabojāt cepeškrāsns virsmu. Tīriet cepeškrāsns vadības paneli, ievērojot iepriekš minētos norādījumus.

13.3 Cepeškrāsns iekšpuses padziļinājuma tīrīšana

Tīrīšanas procedūra likvidē kaļķakmens atliekas cepeškrāsns iekšpuses padziļinājumā pēc gatavošanas ar tvaiku.



Ieteicams veikt tīrīšanu vismaz ik pēc 5-10 funkcijas cikliem: SteamBake.

1. Ielejiet 250 ml baltā etiķa cepeškrāsns padziļinājumā, kas atrodas cepeškrāsns pamatnē. Lietojiet etiķi bez garšaugiem, kas nav stiprāks par 6 %.
2. Ļaujiet etiķim izšķīdināt atlikušo kaļķakmeni istabas temperatūrā 30 minūtes.
3. Tīriet cepeškrāsns tīrni ar siltu ūdeni un mīkstu drānu.

13.4 Plauktu balstu

Lai iztīrītu cepeškrāsns, izņemiet plauktu balstus.



UZMANĪBU!

Ievērojiet piesardzību, izmantojot plauktu balstus.

1. Pavelciet plauktu atbalstu priekšējo daļu nost no sānu sienas.

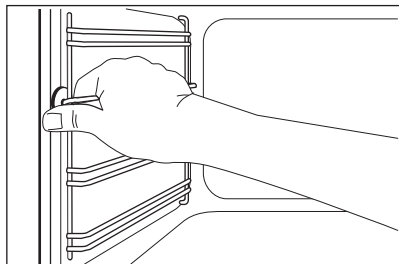

2. Pavelciet plauktu balstu aizmugurējo daļu nost no sānu sienas un izņemiet to.

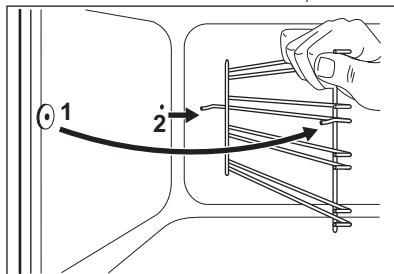

Uzstādiat izņemtos piederumus, veicot iepriekšminētās darbības apgrieztā secībā.

13.5 Katalītiskā tīrīšana

Cepeškrāsns iekšpuse ir pārklāta ar katalītisku emalju. Tā absorbē taukus.

Pirms katalītiskās tīrīšanas ieslēgšanas:

- izņemiet visus papildpiederumus.
- notīriet cepeškrāsns apakšējo virsmu ar siltu ūdeni un maigu mazgāšanas līdzekli.
- notīriet durvju iekšējo stiklu ar siltu ūdeni un mīkstu drāniņu.

1. Iestatiet funkciju
2. Noregulējiet temperatūru uz maksimālajiem grādiem un ļaujiet cepeškrāsnij darboties vienu stundu.
3. Izslēdziet cepeškrāsns.
4. Kad cepeškrāsns atdziest, notīriet tās iekšpusi ar mīkstu mitru drāniņu.

Traipi vai krāsas maiņa uz katalītiskā pārklājuma neietekmē katalītiskās tīrīšanas īpašības.

13.6 Cepeškrāsns stikla paneļu izņemšana un ievietošana

Iekšējās stikla paneļus var izņemt, lai notīrītu. Dažādiem ierīces modeļiem ir atšķirīgs stikla paneļu skaits.



BRĪDINĀJUMS!

Tīrīšanas laikā turiet cepeškrāsns durvis nedaudz pavērtas. Atverot durvis līdz galam, tās var nejauši aizvērties un radīt bojājumus.

⚠ BRĪDINĀJUMS!

Nelietojiet cepeškrāsni bez stikla paneļiem.

1. Atveriet durvis, lai tās būtu aptuveni 30° leņķī. Kad durvis ir nedaudz pavērtas, tās pašas turas vajā.

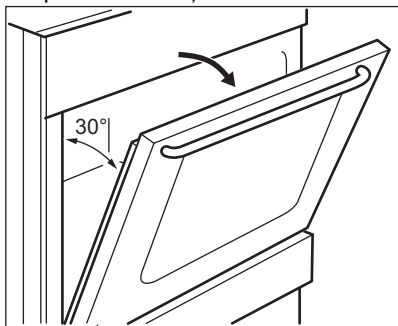

2. Turiet durvju augšdaļā esošo apmali (B) no abām pusēm un bīdīet to virzienā uz iekšpusi, lai atbrīvotu spraudņa blīvi.

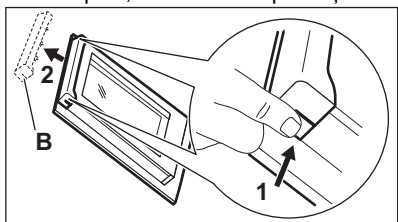

3. Pavelciet durvju apmali uz priekšu, lai to izceltu.

⚠ BRĪDINĀJUMS!

Nemot ārā stikla paneļus, cepeškrāsns durvis sāk vērties ciet.

4. Turiet durvju stikla paneļus aiz to augšējās malas, un velciet tos ārā vienu pēc otra virzienā uz augšu.
5. Noīriiet stikla paneli ar ūdeni un ziepēm. Uzmanīgi nosusiniet stikla paneli.

Kad tīrīšana ir pabeigta, ievietojiet stikla paneļus atpakaļ cepeškrāsns durvīs. Veiciet iepriekš minētos soļus pretējā secībā. Vispirms ievietojiet mazāko paneli, pēc tam – lielāko.

⚠ UZMANĪBU!

Pārļiecinieties, ka iekšējo stikla paneli uzstādāt pareizajā vietā.

13.7 Atvilktnē

Uzglabāšanas atvilktnē ir zem cepeškrāsns dobuma.

⚠ BRĪDINĀJUMS!

Nelieciet pārtiku atvilktnē.

⚠ BRĪDINĀJUMS!

Neglabājiet atvilktnē uzliesmojošus priekšmetus, piemēram, tīrīšanas materiālus, plastmasas maisījumus, cepeškrāsns cimds, papīru, tīrīšanas līdzekļus, aerosolus, plastmasas priekšmetus. Izmantojot cepeškrāsni, atvilktnē var sakarst. Pastāv aizdegšanās risks.

Atvilktni zem cepeškrāsns var izņemt tīrīšanai.

Atvilktnes izņemšana.

1. izvelciet atvilktni līdz atdurei;
 2. Nedaudz paceliet atvilktni, lai to varētu pacelt augšup, atvilktnes vadotņu leņķī.
- Lai uzstādītu atvilktni, veiciet procedūru apgriezta kārtībā.

13.8 Lampas nomaiņšana

⚠ BRĪDINĀJUMS!

Elektrošoka risks.
Lampa var būt karsta.

1. Izslēdziet cepeškrāsni. Uzgaidiet, līdz cepeškrāsns ir atdzisusi.
2. Atslēdziet cepeškrāsni no elektrotīkla.
3. Iekļājiet uz tilpnes grīdas drānu.

Aizmugurējā lampa

1. Pagrieziet lampas stikla pārsegu, lai to izņemtu.
2. Noīriiet stikla pārsegu.
3. Nomainiet cepeškrāsns spuldzi ar piemērotu 300 °C karstumizturīgu cepeškrāsns spuldzi.
4. Ievietojiet stikla pārsegu.

14. TRAUCĒJUMMEKLĒŠANA

BRĪDINĀJUMS!

Skatiet sadaļu "Drošība".

14.1 Ko darīt, ja...

Problēma	Iespējamais cēlonis	Risinājums
Jūs nevarat aktivizēt ierīci.	Ierīce nav pieslēgta elektrotīklam vai tā ir pieslēgta elektrotīklam nepareizi.	Pārbaudiet, vai ierīce pareizi pievienota strāvas padevei.
	Izdedzis drošinātājs.	Pārbaudiet, vai darbības traucējumu cēlonis ir drošinātājs. Ja drošinātājs izdeg atkārtoti, sazinieties ar kvalificētu elektriķi.
Plīts virsmu nevar ieslēgt vai tā nedarbojas.	Izdedzis drošinātājs.	Atkārtoti aktivizējiet plīts virsmu un 10 sekunžu laikā iestatiet karsēšanas pakāpi.
Neiedegas atlikušā siltuma indikators.	Zona nav karsta, jo darbojas pavisam īsu laiku.	Ja zona ir darbojusies pietiekami ilgi, lai tā būtu uzkarusī, sazinieties ar pilnvarotu servisa centru.
Nevar aktivizēt ārējo riņķi.		Vispirms aktivizējiet iekšējo riņķi.
Cepeškrāsns neuzsilst.	Cepeškrāsns ir deaktivizēta.	Ieslēdziet cepeškrāsni.
	Nepieciešamie iestatījumi nav veikti.	Pārļiecinieties, ka iestatījumi ir pareizi.
	Pulkstenis nav iestatīts.	Iestatiet pulksteni.
Lampa nedarbojas.	Lampiņa ir bojāta.	Nomainiet spuldzi.
Tvaiks un kondensāts nosēžas uz pārtikas un cepeškrāsns dobumā.	Ēdiens cepeškrāsnī tika atstāts par ilgu.	Neatstājiet ēdiena cepeškrāsnī ilgāk par 15–20 minūtēm pēc gatavošanas procesa beigām.
Nepieciešams pārāk ilgs laiks pārtikas pagatavošanai, vai tā gatavojas pārāk ātri.	Temperatūra telpā ir pārāk zema vai pārāk augsta.	Pielāgojiet temperatūru, ja nepieciešams. Skatīt ieteikumus lietotāja rokasgrāmatā.
Displejā redzams "12.00".	Noticis strāvas padeves pārrāvums.	Atiestatiet pulksteni.
Nevar ieslēgt vai lietot cepeškrāsni. Displejs rāda "400", un atskan skaņas signāls.	Cepeškrāsns ir nepareizi pievienota strāvas padevei.	Pārbaudiet, vai cepeškrāsns ir pareizi pievienota strāvas piegādei (skatiet pieslēguma diagrammu).
Izmantojot funkciju, gatavošanas rezultāti nav labi. SteamBake.	Neaktivizējāt funkciju SteamBake.	Skatiet sadaļu "Funkcijas ieslēgšana: SteamBake".
	Jūs nepiepildījāt ūdeni tilpnes tvertnē.	Skatiet sadaļu "Funkcijas ieslēgšana: SteamBake".
Ūdens tvertnes nodalījumā nevārās.	Temperatūra ir pārāk zema.	Iestatiet temperatūru vismaz uz 110 °C. Skatiet nodaļu "Cepeškrāsns — Ieteikumi un padomi".

Problēma	Iespējamais cēlonis	Risinājums
No tīltnes tvertnes tek ūdens.	Cepeškrāsns tīltnes reljefā ir pārāk daudz ūdens.	Deaktivizējiet cepeškrāsni un pārliecinieties, ka ierīce ir auksta. Noslaukiet ūdeni ar sūkli vai drānu. Uzpildiet pareizu ūdens daudzumu tīltnes tvertnē. Skatiet specifisko procedūru.

14.2 Servisa dati

Ja nevarat rast risinājumu, sazinieties ar ierīces izplatītāju vai pilnvarotu servisa centru.

Servisa centram nepieciešamie dati norādīti uz tehnisko datu plāksnītes. Tehnisko datu plāksnīte atrodas uz ierīces iekšpuses priekšējā rāmja. Nenoņemiet ierīces iekšpusē esošo tehnisko datu plāksnīti.

Ieteicams datus pierakstīt šeit:

Modelis (MOD)
Izstrādājuma Nr. (PNC)
Sērijas numurs (S.N.)

15. ENERGOEFEKTIVITĀTE

15.1 Informācija par produktu saskaņā ar Regulu (ES) Nr. 66/2014

Modeļa identifikācija	LKR564255X	
Virsmas veids	Virsmā, kas iebūvēta brīvi stāvošā plītī	
Gatavošanas zonu skaits	4	
Karsēšanas tehnoloģija	Starojuma sildītājs	
Apaļo gatavošanas zonu diametrs (Ø)	Kreisā aizmugurē	14,0 cm
	Labā priekšā	14,0 cm
	Kreisā priekšā	18,0 cm
Gatavošanas zonu, kas nav apaļas garums (G) un platums (P)	Labā aizmugurē	P 14,0 cm G 25,0 cm
	Energijas patēriņš gatavošanas zonai (EC electric cooking)	Kreisā aizmugurē
Labā aizmugurē		184.3 Wh/kg
Labā priekšā		181.8 Wh/kg
Kreisā priekšā		190.1 Wh/kg
Plīts virsmas elektroenerģijas patēriņš (EC electric hob)	184.5 Wh/kg	

Ierīce pārbaudīta saskaņā ar EN IEC 60350-2 .

15.2 Virsmā — Enerģijas taupīšana

Jūs varat taupīt enerģiju ikdienas gatavošanas laikā, ja ievērojat tālāk sniegtos padomus.

- Uzkaršējot ūdeni, izmantojiet tikai nepieciešamo ūdens daudzumu.

- Ja iespējams, uzlieciet vāku ēdiena gatavošanas traukam.
- Pirms gatavošanas zonas aktivizēšanas uzlieciet uz tās ēdiena gatavošanas trauku.
- Gatavošanas trauku pamatnei jābūt ar tādu pašu diametru kā gatavošanas zonai.
- Mazākām gatavošanas zonām izmantojiet mazākus ēdiena gatavošanas traukus.
- Novietojiet ēdiena gatavošanas traukus gatavošanas zonas centrā.

- Izmantojiet atlikušo siltumu, lai uzturētu ēdienu siltu vai to kausētu.

15.3 Produkta informācijas lapa un produkta informācija saskaņā ar Regulu (ES) 65/2014 un (ES) 66/2014

Piegādātāja nosaukums	Electrolux
Modeļa identifikācija	LKR564255X 943005688
Energoefektivitātes indekss	94,9
Energoefektivitātes klase	A
Energoapatēriņš pie standarta jaudas slodzes tradicionālajā režīmā	0,84 kWh/ciklā
Energoapatēriņš pie standarta jaudas slodzes piespiedu ventilatora režīmā	0,75 kWh/ciklā
Kameru skaits	1
Siltuma avots	Elektrība
Skajums	58 l
Cepeškrāsns veids	Cepeškrāsns, kas iebūvēta brīvi stāvošā plī- tī
Svars	42.0 kg

Iekārta pārbaudīta saskaņā ar standartiem: EN IEC 60350-1.

15.4 Cepeškrāsns — elektroenerģijas taupīšana

Tālāk norādīto padomu ievērošana palīdzēs ietaupīt enerģiju ierīces lietošanas laikā.

Pārbaudiet, vai ierīces darbības laikā tās durvis ir pareizi aizvērtas. Gatavošanas laikā neviriniet ierīces durvis pārāk bieži. Raugieties, lai durvju blīve būtu tīra, un gādājiet, lai tā būtu labi nofiksēta savā pozīcijā.

Izmantojiet metāla traukus un tumšus, neatstarojošus traukus un konteinerus, lai uzlabotu elektroenerģijas taupīšanu.

Pirms gatavošanas iepriekš neuzkarsējiet ierīci, ja vien tas nav īpaši norādīts.

Uzturiet pēc iespējas īsākus pārtraukumus starp cepšanas reizēm, ja gatavojat vairākus ēdienus vienā piegājienā.

Gatavošana ar ventilatoru

Ja iespējams, elektroenerģijas taupīšanas nolūkā izmantojiet gatavošanas funkcijas.

Atlikušais siltums

Ja gatavošanas ilgums pārsniedz 30 minūtes, samaziniet ierīces temperatūru līdz minimumam 3–10 minūtes pirms gatavošanas laika beigām. Ierīcē atlikušais siltums turpinās gatavot tajā ievietoto ēdienu.

Izmantojiet atlikušo siltumu, lai saglabātu ēdiena siltumu vai uzsildītu citus ēdienus.

Ēdiena siltuma uzturēšana

Izvēlieties zemāko iespējamo temperatūras iestatījumu, lai izmantotu atlikušo siltumu un saglabātu ēdienu siltu.

Ventilatora kars. ar mitrumu



Šī funkcija paredzēta enerģijas taupīšanai gatavošanas laikā. Detalizēta informācija pieejama nodaļas "Ierīce — ikdienas lietošana" iedaļā par ierīces funkcijām.

15.5 Informācijas prasības saskaņā ar Regulu (ES) 2023/826

Jaudas patēriņš gaidstāves režīmā	0,8 W
Maksimālais laiks, kas nepieciešams, lai aprīkojums automātiski sasniegtu attiecīgo zemas jaudas režīmu	20 min

Iekārta pārbaudīta saskaņā ar standartiem:
EN 50564.

16. AR VIDĪ SAISTĪTI APSVĒRUMI

Nododiet otrreizējai pārstrādei materiālus ar simbolu . Ievietojiet iepakojuma materiālus atbilstošajos konteineros to otrreizējai pārstrādei. Palīdziet aizsargāt vidi un cilvēku veselību, nododot elektrisko un elektronisko iekārtu atkritumus pārstrādei. Neizmetiet ierīces, kas apzīmētas ar simbolu  kopā ar

mājsaimniecības atkritumiem. Nododiet ierīci vietējā pārstrādes uzņēmumā vai sazinieties ar savu pašvaldību.

Electrolux Appliances AB - Contact Address:
Al. Powstancow Slaskich 26, 30-570 Krakow,
Poland

Sveiki atvykę į „Electrolux“ pasaulį! Dėkojame, kad pasirinkote mūsų prietaisą.



Čia rasite naudojimo patarimų, brošiūrų, informacijos apie trikčių šalinimą, aptarnavimą ir remontą:
www.electrolux.com/support

Galimi pakeitimai.

TURINYS

1. SAUGOS INFORMACIJA.....	29
2. SAUGOS INSTRUKCIJA.....	32
3. MONTAVIMAS.....	34
4. GAMINIO APRAŠYMAS.....	37
5. PRIEŠ NAUDOJANT PIRMĄ KARTĄ.....	37
6. VIRYKLĖ - KASDIENIS NAUDOJIMAS.....	38
7. VIRYKLĖ - NAUDINGI PATARIMAI.....	39
8. VIRYKLĖ – VALYMAS IR PRIEŽIŪRA.....	40
9. ORKAITĖ – KASDIENIS NAUDOJIMAS.....	41
10. ORKAITĖ – LAIKRODŽIO FUNKCIJOS.....	42
11. ORKAITĖ – PRIEDŲ NAUDOJIMAS.....	43
12. ORKAITĖ – NAUDINGI PATARIMAI.....	44
13. ORKAITĖ – VALYMAS IR PRIEŽIŪRA.....	49
14. GEDIMŲ ŠALINIMAS.....	52
15. ENERGIJOS EFEKTYVUMAS.....	53
16. APLINKOS APSAUGA.....	55

1. ⚠ SAUGOS INFORMACIJA

Prieš įrengdami ir naudodami šį prietaisą, atidžiai perskaitykite pateiktą instrukciją. Gamintojas neatsako už sužalojimus ar nuostolius, patirtus dėl netinkamo prietaiso įrengimo ar naudojimo. Instrukciją visada laikykite saugioje ir pasiekiamoje vietoje, kad prireikus galėtumėte ja pasinaudoti.

1.1 Vaikų ir pažeidžiamų žmonių sauga

- Vyresni nei 8 metų vaikai ir asmenys, turintys fizinių, jutiminių arba protinių sutrikimų, arba asmenys, kuriems trūksta patirties ar žinių, šį prietaisą gali naudoti tik prižiūrimi kitų arba gavę nurodymus, kaip saugiai naudotis prietaisu, jei jie supranta su prietaiso naudojimu susijusius pavojus. Mažesnių nei 8 metų vaikų ir asmenų, turinčių labai sunkią

ir sudėtingą negalią, negalima be priežiūros leisti būti šalia prietaiso.

- Vaikus būtina prižiūrėti ir užtikrinti, kad jie su prietaisu nežaistų.
- Visas pakuotės medžiagas saugokite nuo vaikų ir tinkamai pašalinkite.
- DĖMESIO! Prietaisas ir jo pasiekiamos dalys naudojimo metu įkaista. Neleiskite vaikams ir naminiams gyvūnams būti šalia prietaiso jam veikiant arba vėstant.
- Vaikai be priežiūros negali atlikti prietaiso valymo ir naudotojo priežiūros darbų.

1.2 Bendrieji saugos reikalavimai

- Šis prietaisas yra skirtas tik maistui gaminti.
- Tai buitinis prietaisas, skirtas naudoti patalpose, vienam šeimos ūkiui.
- Šį prietaisą galima naudoti biuruose, viešbučių kambariuose, nakvynės ar svečių namuose ir kitoje panašioje aplinkoje, kur prietaiso naudojimo intensyvumas neviršija įprasto buitinio.
- Šį prietaisą įrengti ar pakeisti jo laidą privalo tik atitinkamos kvalifikacijos specialistas.
- Šį prietaisą prie maitinimo tinklo reikia prijungti H05VV-F tipo kabeliu, kad atlaikytų galinės plokštės temperatūrą.
- Šis prietaisas skirtas naudoti iki 2 000 m aukštyje virš jūros lygio.
- Prietaisas nėra skirtas naudoti laivuose, jachtose ar kateriuose.
- Norėdami išvengti prietaiso perkaitimo, neįrenkite jo už dekoratyvinių durelių.
- Nemontuokite prietaiso ant platformos.
- Šio prietaiso negalima valdyti išoriniu laikmačiu ar atskira nuotolinio valdymo sistema.
- ĮSPĖJIMAS: Palikę veikiančią kaitlentę su riebiais patiekalais ar aliejumi galite sukelti gaisrą.

- Užsidegusio gaminamo maisto gesinimui niekada nenaudokite vandens. Išjunkite prietaisą ir uždenkite liepsną nedegančiu uždangalu ar dangčiu.
- **ATSARGIAI** Niekada nepalikite maisto gaminimo proceso be priežiūros. Greitai ruošiamą maistą būtina prižiūrėti nuolat.
- **[SPĖJIMAS:** Gaisro pavojus: Nelaikykite daiktų ant maisto gaminimo paviršių.
- Nenaudokite garintuvo prietaisui valyti.
- Durelių ar kaitlentės dangčio stiklo nevalykite šiurkščiu šveičiamuoju valikliu ar aštriomis metalinėmis grandyklėmis, nes galite subraižyti paviršių ir dėl to stiklas gali sudužti.
- Niekada nedėkite dangčių, peilių, šaukštų ar kitų metalinių daiktų ant prietaiso viršaus, nes jie gali įkaisti.
- **[SPĖJIMAS:** Jei paviršius įtrūktų, prietaisą išjunkite, kad išvengtumėte galimo elektros smūgio. Jeigu prietaisas prie maitinimo tinklo prijungtas per jungiamąją dėžutę, prietaisą nuo maitinimo tinklo atjungsite ištraukę iš dėžutės saugiklį. Bet kuriuo atveju kreipkitės į įgaliotąjį techninės priežiūros centrą.
- **[SPĖJIMAS:** Prietaisas ir jo pasiekiamos dalys naudojimo metu įkaista. Būkite atsargūs, kad neprisiliestumėte prie kaitinimo elementų.
- Pagalbinis reikmenis arba indus iš orkaitės traukite ir į ją dėkite mūvėdami karščiui atsparias pirštines.
- Prieš techninės priežiūros darbus, atjunkite maitinimą.
- **[SPĖJIMAS:** Pasirūpinkite, kad prieš keičiant lemputę prietaisas būtų išjungtas, kitaip galimas elektros smūgis.
- Jei būtų pažeistas maitinimo laidas, jį gali pakeisti tik gamintojas, jo įgaliotasis techninės priežiūros centras arba panašios kvalifikacijos asmenys– antraip gali kilti elektros pavojus.
- Liesdami stalčių būkite atsargūs. Jis gali būti įkaitęs.
- Jei norite išimti padėklų laikiklius, pirmiausia iš šoninių sienelių ištraukite laikiklių priekį, o po to galą. Įdėkite lentynėles atvirkščia tvarka.

- Atjungimo elementas turi būti integruotas fiksuotoje elektros grandinėje, vadovaujantis vietinėmis elektros saugos taisyklėmis.
- ĮSPĖJIMAS: Naudokite tik maisto gamintojo prietaiso gamintojo sukurtas arba prietaiso gamintojo instrukcijoje nurodytas tinkamas naudoti arba prietaise jau integruotas kaitlenčių apsaugas. Netinkamų apsaugų naudojimas gali sukelti nelaimingus atsitikimus.

2. SAUGOS INSTRUKCIJA

2.1 Įrengimas

⚠ ĮSPĖJIMAS!

Šį prietaisą įrengti privalo tik atitinkamos kvalifikacijos specialistas.

- Nuimkite visas pakavimo medžiagas.
- Neįrenkite ir nenaudokite sugadinto prietaiso.
- Vadovaukitės su prietaisu pateiktomis įrengimo instrukcijomis.
- Visada būkite atsargūs, kai perkeliate prietaisą, nes jis yra sunkus. Visada mūvėkite apsaugines pirštines ir avėkite uždarą avalynę.
- Netraukite šio prietaiso už rankenos.
- Virtuvės spintelė ir niša privalo būti tinkamų matmenų.
- Būtina paisyti minimalių atstumų iki kitų prietaisų ir spintelių.
- Įrenkite prietaisą saugioje ir tinkamoje vietoje, atitinkančioje įrengimo reikalavimus.
- Prietaiso dalimis teka elektros srovė. Įmontuokite prietaisą balduose, kad negalėtumėte liestis prie pavojingų dalių.
- Prietaiso šonai turi būti greta to paties aukščio prietaisų ar įrenginių.
- Jokiu būdu neįrenkite prietaiso greta durų ir po langu. Atidarant duris ar langus, jie gali nuversti įkaitusius prikaistus nuo prietaiso.
- Būtinai įrenkite stabilizavimo priemones, kad prietaisas neapvirštų. Skaitykite skyrių „Įrengimas“.

2.2 Elektros prijungimas

⚠ ĮSPĖJIMAS!

Pavojus sukelti gaisrą ir gauti elektros smūgį.

- Visus elektros prijungimus turi atlikti įgaliotojo techninės priežiūros centro rekomenduotas kvalifikuotas elektrikas .
- Prietaisą būtina įžeminti.
- Įsitinkite, kad techninių duomenų lentelėje nurodyti parametrai atitinka vardinis maitinimo tinklo parametrus.
- Visada naudokite taisyklingai įrengtą ir įžemintą elektros lizdą.
- Nenaudokite daugiakanalių kištukų, jungiklių ir ilginimo laidų.
- Neleiskite maitinimo kabeliams liestis prie prietaiso durelių ar žemiau esančios nišos arba būti arti jų, ypač kai jis veikia arba durelės yra karštos.
- Elektros elementų ir izoliacijos apsauga nuo smūgių turi būti tvirtinama taip, kad be įrankių jos nebūtų galima pašalinti.
- Elektros kištuką prie tinklo lizdo prijunkite tik visiškai pabaigę įrengimo procesą. Įrengę prietaisą įsitinkite, kad elektros kabelio kištuką būtų lengva pasiekti.
- Jeigu elektros lizdas nestabilus, neįjunkite elektros kištuko.
- Neatjunkite prietaiso traukdami už maitinimo kabelio. Visada traukite maitinimo kabelio kištuką.
- Naudokite tik tinkamus izoliavimo įtaisus: liniją apsaugančius automatinius jungiklius, saugiklius (įsukami saugikliai turi būti išimami iš jų laikiklio), įžeminimo

įtampos atjungiamuosius įtaisus ir kontaktus.

- Sumontuokite izoliacinį įrenginį, leidžiantį atjungti prietaisą nuo visų elektros maitinimo tinklo polių. Mažiausias izoliacinio įrenginio kontakto tarpelio plotis – 3 mm.
- Prieš bandydami įkišti elektros kabelio kištuką į elektros tinklo lizdą, iki galo uždarykite prietaiso dureles.

2.3 Naudojimas

ĮSPĖJIMAS!

Nusideginimo ir susižalojimo pavojus
Elektros smūgio pavojus.

- Nekeiskite prietaiso techninių savybių.
- Pasirūpinkite, kad ventiliacinės angos nebūtų užblokuotos.
- Nepalikite įjungto prietaiso be priežiūros.
- Po kiekvieno naudojimo prietaisą išvalykite.
- Atidarydami veikiančio prietaiso dureles būkite atsargūs. Gali išsiveržti karštas oras.
- Nelieskite prietaiso drėgnomis rankomis arba, jei prietaisas liečiasi su vandeniu.
- Nenaudokite prietaiso kaip darbinio paviršiaus ir nedėkite ant jo maisto produktų.
- Nenaudokite prietaiso kaip tiesioginio maisto gaminimo paviršiaus. Maistą visada gaminkite naudodami tinkamus indus.
- Nenaudokite aliuminio folijos ar kitų medžiagų tarp kepimo paviršiaus ir virtuvės indų, nebent šio prietaiso gamintojas nurodo kitaip.
- Naudokite tik prietaiso gamintojo rekomenduojamus priedus.
- Konservavimui visada naudokite tik tam tinkamus stiklainius ir indus.

ĮSPĖJIMAS!

Gaisro ir sprogo pavojus.

- Kaitinant riebalus arba aliejų gali kilti lengvai užsiliepsnojančių garų. Ruošdami maistą saugokite riebalus ir aliejų nuo atviros liepsnos ar įkaitusių daiktų.
- Įkaitusio aliejaus išskiriami garai gali sukelti savaiminį sprogoimą.

- Įkaitintas naudotas aliejus su maisto likučiais gali užsidegti esant žemesnei temperatūrai, nei pirmą kartą naudojamas aliejus.
- Šalia prietaiso, į prietaisą arba ant jo nedėkite degių medžiagų arba degiomis medžiagomis sudrėkintų daiktų.
- Atidarydami dureles pasirūpinkite, kad šalimais nebūtų kibirkščių ar atviros ugnies šaltinių.
- Atsargiai atidarykite prietaiso dureles. Naudojant maisto produktus su alkoholiu, gali susidaryti alkoholio ir oro mišinys.

ĮSPĖJIMAS!

Pavojus sugadinti prietaisą.

- Emalės apsauga nuo pažeidimų ir išblukimo:
 - Nedėkite orkaitėms skirtų indų ar kitų objektų tiesiai ant prietaiso ertmės dugno.
 - nedėkite aliuminio folijos tiesiai ant prietaiso ertmės dugno;
 - Nepilkite vandens tiesiai į įkaitusį prietaisą.
 - Nelaikykite prietaise paruoštų drėgnų patiekalų ir maisto produktų.
 - Būkite atsargūs montuodami arba išimdami prietaiso priedus.
- Emalio ar nerūdijančiojo plieno išblukimas prietaiso veikimui poveikio neturi.
- Drėgniems pyragams kepti naudokite gilų kepimo indą. Vaisių sultys palieka dėmes, kurias sudėtinga pašalinti.
- Nestatykite įkaitusių prikaistuvių ant valdymo skydelio.
- Nepalikite tuščio prikaistuvio ant įkaitintos kaitvietės.
- Būkite atsargūs ir ant prietaiso nenumeskite indų ar kitų daiktų. Galite pažeisti paviršių.
- Nejunkite kaitviečių be prikaistuvių arba su tuščiais prikaistuviais
- Ketaus ir aliuminio prikaistuviai arba prikaistuviai pažeistų dugnu gali subraižyti paviršių. Jei tokį prikaistuvį norite perkelti, nestumkite jo, o pakelkite.

2.4 Valymas ir priežiūra

ĮSPĖJIMAS!

Pavojus susižaloti, sukelti gaisrą ir sugadinti prietaisą.

- Prieš atlikdami techninės priežiūros darbus, išjunkite prietaisą. Ištraukite maitinimo kištuką iš maitinimo lizdo.
- Patikrinkite, ar prietaisas atvėšęs. Gali sutrūkti stiklo plokštės.
- Nedelsdami pakeiskite durelių stiklo plokštės, jeigu jos pažeistos. Kreipkitės į įgaliotąjį techninės priežiūros centrą.
- Būkite atsargūs, kai išimate prietaiso dureles. Durelės yra sunkios!
- Prietaise likę riebalai ir maistas gali sukelti gaisrą.
- Reguliariai valykite prietaisą, kad apsaugotumėte paviršių nuo nusidėvėjimo.
- Valykite prietaisą drėgna, minkšta šluoste. Naudokite tik neutralius ploviklius. Nenaudokite šveičiamųjų produktų, šveitimo kempinių, tirpiklių arba metalinių grandyklių.
- Jeigu naudojate orkaitės purškiklį, laikykitės ant pakuotės pateiktų saugumo nurodymų.
- Nevalykite katalizinio emalio (jeigu taikytina) jokios rūšies plovikliu.

2.5 Vidinis apšvietimas

ĮSPĖJIMAS!

Elektros smūgio pavojus.

- Šio gaminio viduje esanti (-čios) lemputė (-ės) ir atskirai parduodamos atsarginės lemputės: šios lemputės turi atlaikyti ekstremalias buitinių prietaisų sąlygas, pavyzdžiui, aukštą temperatūrą, vibraciją, drėgmę ir yra skirtos informuoti apie prietaiso veikimo būseną. Jos nėra skirtos naudoti kitoms paskirtims ir netinka patalpoms apšviesti.
- Šiame gaminyje yra šviesos šaltinis, kurio energijos vartojimo efektyvumo klasė G.
- Naudokite tik tomis pačiomis techninėmis charakteristikomis pasižyminčias lemputes.

2.6 Paslauga

- Dėl prietaiso remonto kreipkitės į įgaliotąjį techninės priežiūros centrą.
- Naudokite tik originalias dalis.

2.7 Išmetimas

ĮSPĖJIMAS!

Pavojus susižeisti arba uždusti.

- Norėdami sužinoti, kaip tinkamai utilizuoti prietaisą, susisieki su atitinkama savivaldybės įstaiga.
- Ištraukite laido kištuką iš elektros tinklo lizdo.
- Nupjaukite maitinimo laidą prie pat prietaiso ir tinkamai utilizuokite.

3. MONTAVIMAS

ĮSPĖJIMAS!

Žr. saugos skyrius.

3.1 Prietaiso vieta



Viryklės nemontuokite šalia plautuvės ar spintelės su plautuve. Drėgmė / vanduo gali patekti prie šoninio spintelės skydelio ir pažeisti jo dažus.

Prietaisą galite montuoti spintelių gale, viduryje arba kampe.

Mažiausi montavimo atstumai nurodyti lentelėje.

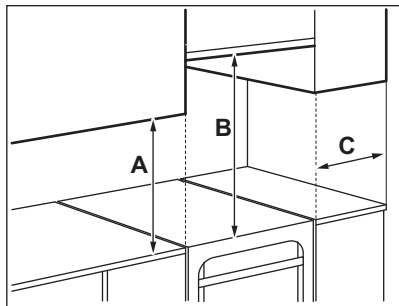

Mažiausi atstumai

Matmenys	mm
A	400
B	650
C	150

3.2 Techniniai duomenys

Įtampa	230 V
Dažnis	50–60 Hz
Prietaiso klasė	1

Matmenys	mm
Aukštis	858
Plotis	500
Gylis	600

3.3 Prietaiso išlygiavimas

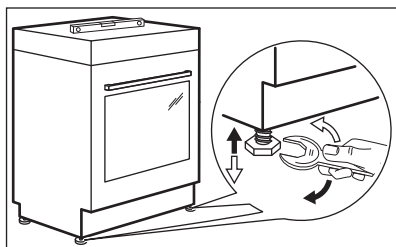

Naudokite mažas kojeles prietaiso apačioje, kad prietaiso viršutinį paviršių nustatytumėte lygų su kitais paviršiais.

3.4 Apsauga nuo apvirimo

Prieš tvirtindami apsaugą nuo apvirimo, paruoškite prietaisui tinkamą vietą.

⚠ DĖMESIO

Pasirūpinkite, kad apsaugą nuo apvirimo sumontuotumėte reikiamame aukštyje.



Pasirūpinkite, kad paviršius už prietaiso būtų lygus.

Turite sumontuoti apsaugą nuo apvirimo. Jei apsaugos nesumontuosite, prietaisas gali apvirsti.

Jūsų prietaisas gali turėti paveikslėlyje parodytą simbolį, primenantį apie apsaugą nuo apvirimo (jei taikytina).

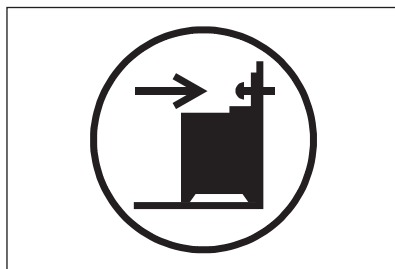

1. Apsaugą nuo apvirimo sumontuokite B – 343 mm žemiau prietaiso viršaus ir A – 67 mm nuo prietaiso šono, laikiklyje esančioje angoje. Įsriekite ją į tvirtą medžiagą arba naudokite tinkamą sutvirtinimą, pvz., sieną.

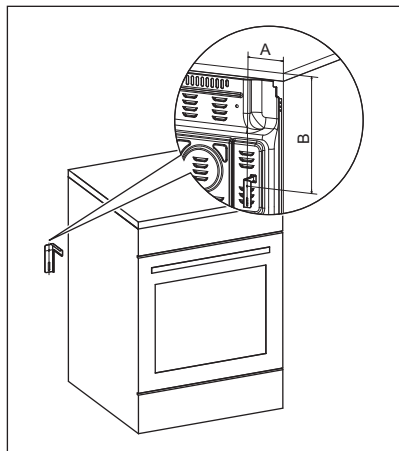

2. Anąą rasite kairėje prietaiso pusėje, nugarėlėje. Pakelkite prietaiso priekį ir pastatykite tarpe tarp spintelų viduryje. Jei tarpas tarp spintelų didesnis, nei prietaiso plotis, pakoreguokite šoninį atstumą iki prietaiso centro.



Jei pakeitėte prietaiso matmenis, atitinkamai turite pakoreguoti apsaugos nuo apvirtimo padėtį.

⚠ DĖMESIO

Jei tarpas tarp spintelų didesnis, nei prietaiso plotis, pakoreguokite šoninį atstumą iki prietaiso centro.

3.5 Elektros instaliacija

⚠ ĮSPĖJIMAS!

Gamintojas už pasekmes neatsako, jei naudotojai nesilaiko Saugos skyriuose pateiktų saugos nurodymų.

Prietaisas tiekiamas be pagrindinio laido ar kištuko. Prijungimo gnybtas yra už galinio skydelio.

⚠ ĮSPĖJIMAS!

Prieš jungdami maitinimo laidą prie kontaktų, išmatuokite įtampą tarp dviejų buitinio tinklo fazių. Patikrinkite prietaiso nugarėlėje esančią etiketę, kurioje nurodyti elektros prijungimo parametrai. Vadovaudamiesi tokia tvarka išvengsite montavimo klaidų ir galimų prietaiso elektros elementų pažeidimų.

Kabelių tipai skirtingoms fazėms:

Fazė	Min. kabelio dydis
1	3 x 4.0 mm ²
3 su neutralia	5 x 1.5 mm ²

⚠ ĮSPĖJIMAS!

Maitinimo kabelis neturi liesti jokios prietaiso dalies, kaip parodyta paveikslėlyje.

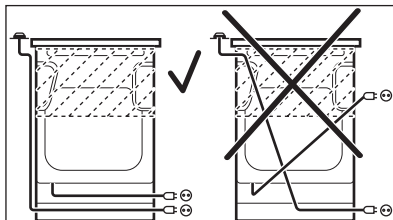

4. GAMINIO APRAŠYMAS

4.1 Bendroji apžvalga

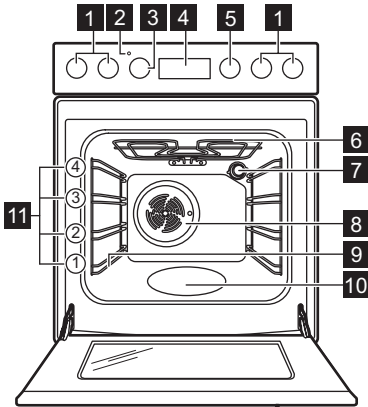

- 1 Kaitintės rankenėlės
- 2 Temperatūros indikatorius / simbolis
- 3 Temperatūros valdymo rankenėlė
- 4 Elektroninis programavimas
- 5 Orkaitės funkcijų rankenėlė
- 6 Šildymo elementas
- 7 Lemputė
- 8 Ventilatorius
- 9 Lentynos atrama, išimama
- 10 Įduba vandeniui
- 11 Vietos lentynoje

4.2 Kaitinimo paviršių planas

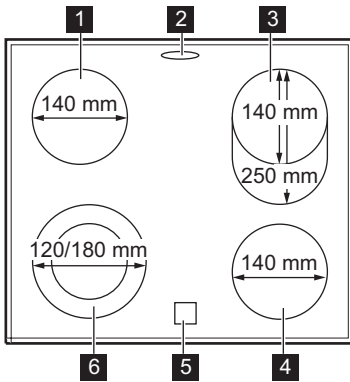

- 1 Kaitvietė 1200 W
- 2 Garų išleidimo anga – skaičius ir padėtis priklauso nuo modelio
- 3 Kaitvietė 1100 / 2000 W
- 4 Kaitvietė 1200 W
- 5 Liekamojo karščio indikatorius
- 6 Kaitvietė 700 / 1700 W

5. PRIEŠ NAUDOJANT PIRMĄ KARTĄ





ĮSPĖJIMAS!

Žr. saugos skyrius.

5.1 Pirminis išankstinis įkaitinimas ir valymas



Prieš naudodami ir dėdami maistą pirmą kartą, pakaitinkite tuščią prietaisą. Prietaisas gali skleisti nemalonų kvapą ir dūmus. Išankstinio įkaitinimo metu vėdinkite patalpą.

1. Iš prietaiso išimkite visus priedus ir išimamas lentynų atramas.
2. Nustatykite funkciją . Nustatykite didžiausią orkaitės temperatūrą. Įjunkite prietaisą ir palaukite 1 val.
3. Nustatykite funkciją . Nustatykite didžiausią temperatūrą. Didžiausia šios funkcijos temperatūra yra 210 °C. Leiskite prietaisui veikti 15 min.
4. Nustatykite funkciją . Nustatykite didžiausią temperatūrą. Įjunkite prietaisą ir palaukite 15 min.
5. Išjunkite prietaisą ir palaukite kol atvės.
6. Prietaisą ir jo priedus valykite tik mikropluošto šluoste, suvilgyta šilto vandens ir švelnaus ploviklio tirpale.
7. Sudėkite priedus ir išimamas lentynų atramas atgal į jų pradines padėtis.

5.2 Laiko nustatymas

Prieš naudojant orkaitę, pirmiausiai privaloma nustatyti laiką.

 mirksi, kai prijungiate prietaisą prie elektros maitinimo, kai išsijungia maitinimas arba kai nenustatytas laikmatis.

Spauskite  arba  tinkamam laikui nustatyti.

Maždaug po penkių sekundžių indikatorius nustos mirksėti ir ekrane bus rodomas nustatytas paros laikas.

5.3 Laiko keitimas



Kol veikia nors viena funkcija, paros laiko pakeisti negalima.

Paspauskite  tiek kartų, kad paros laiko indikatorius pradėtų mirksėti. Kaip nustatyti naują laiką skaitykite skyriuje „Laiko nustatymas“.

6. VIRYKLĖ - KASDIENIS NAUDOJIMAS



ĮSPĖJIMAS!

Žr. saugos skyrius.

6.1 Kaitviečių skaičius

Virimo zonose yra sumontuotas termostatas ir jos su pertrūkiais veikia (įjungiamos ir išjungiamos), atsižvelgiant į pasirinktą šilumos lygį.

6.2 Kaitros parinktis

Simboliai	Funkcija
	Padėtis „Išjungta“
	Sudvejinta zona
	Šilumos palaikymas
1 - 9	Kaitros parinktys



Naudokitės likutine šiluma ir sumažinkite energijos sąnaudas. Išjunkite kaitvietę maždaug prieš 5–10 minutes iki baigsite gaminti maistą.

Pasukite kaitvietės rankenėlę į pageidaujamos kaitros lygio padėtį. Jei norite baigti maisto ruošimą, pasukite rankenėlę į išjungimo padėtį.

6.3 Kaitvietės naudojimas

Norėdami naudoti įprastą kaitinimo sritį, pasukite jos valdymo rankenėlę į vieną iš šių padėčių: 1–9.



Šilumos nustatymams 1–3, zona išlieka raudona maždaug 2–3 sekundes, o po to išsijungia.



Kaitinimo sritis veiks didžiausia galia, jei rankenėlės padėtį nustatysite į 8 arba 9 padėtį.

6.4 Išorinių žiedų įjungimas ir išjungimas

Galite pritaikyti kaitinimo paviršių pagal prikaistuvių matmenis.

1. Jei pasirinksite šilumos lygį 1-9, veikia tik centrinė virimo zonos dalis.
2. Norėdami suaktyvinti išorinį žiedą, pasukite rankenėlę pagal laikrodžio rodyklę ir nustatykite 9 į ☺ .
3. Tada pasukite rankenėlę prieš laikrodžio rodyklę iki norimo šilumos nustatymo (1-9). Tiek centrinė dalis, tiek išorinis žiedas veikia kartu.

Norėdami funkciją išjungti, pasukite rankenėlę į išjungimo padėtį. Išjungiamą tiek

centrinė dalis, tiek išorinis arba ovalus žiedas. Indikatorius išsijungia. Norėdami iš naujo paleisti maisto ruošimo zonos centrinę dalį, pasirinkite šilumos lygį 1-9.

6.5 Liekamojo karščio indikatorius

⚠ ĮSPĖJIMAS!

Kol indikatorius šviečia, kyla nusedinimo pavojus, nes atitinkamos kaitvietės dar nespėjo atvėsti.

Indikatorius įsijungia, kai kaitvietė yra įkaitusi, tačiau jis neveiks, jei maitinimas bus išjungtas.

Gali įsijungti ir šalimais esančios kaitvietės indikatorius ,

- net jei jos nenaudojate,
- jei pastatysite įkaitintą puodą ant šaltos kaitvietės,
- net jei viryklė išjungta.

Indikatorius išsijungia kaitvietei atvėsus.

7. VIRYKLĖ - NAUDINGI PATARIMAI



⚠ ĮSPĖJIMAS!

Žr. saugos skyrius.

7.1 Indai

Rezultatai priklausys nuo naudojamo indo



Indo dugnas turi būti kuo storesnis ir kuo lygesnis. Ant kaitlentės dėkite tik švaraus ir sauso dugno indus.



Ant keraminės kaitlentės nedėkite indų su išsikišusiomis briaunomis, pavyzdžiui, ketaus keptuvių. Jos gali subraižyti keraminį paviršių.



Emale dengto plieno, aliuminio arba vario dugno indai gali pakeisti keramikos stiklo paviršiaus spalvą.

Siekiant taupyti energiją ir užtikrinti tinkamą kaitlentės veikimą, indai turi būti atitinkamo skersmens (kaip kaitvietė arba didesnio).

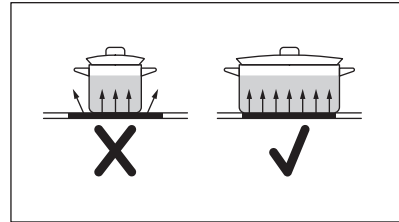

7.2 Supaprastintas maisto ruošimo vadovas



Lentelėje pateikti duomenys yra tik orientaciniai.

Kaitros parinktis	Naudojama:	Laikas (min.)	Patarimai
1	Išsaugoti maistą šiltą.	pagal poreikį	Uždenkite prikaistuvį.
1 - 2	Padažas „Hollandaise“; sviesto, šokolado ar želatinos tirpinimas.	5 - 25	Reguliariai pamaišykite.
2	Tirštinti: puriems omletams, keptiems kiaušiniams.	10 - 40	Ruoškite uždengę dangčiu.
2 - 3	Tinka virti ryžiams ir pieno pagrindo patiekalams, pašildyti pagamintus patiekalus.	25 - 50	Verdant ryžius, vandens turi būti bent dvigubai daugiau nei ryžių; gamindami pieniškus patiekalus, juos įpusėjus procesui pamaišykite.
3 - 4	Garuose ruoškite daržoves, žuvis, mėsą.	20 - 45	Pridėkite kelis šaukštus vandens. Ruošimo metu tikrinkite vandens kiekį.
4 - 5	Garuose ruoškite bulves ir kitas daržoves.	20 - 60	Įpilkite į puodą vandens, 1–2 cm virš dugno. Ruošimo metu tikrinkite vandens lygį. Puodą laikykite uždengtą.
4 - 5	Ruošti didesnį maisto, troškinio ar sriubos kiekį.	60 - 150	Iki 3 l skysčio ir ingredientai.
6 - 7	Švelniai kepti: eskalopus, veršienos muštinius, kotletus, pyragėlius su jėdaru, dešreles, kepenėles, miltų, sviesto ir pieno mišinius, kiaušinius, blynus, spurgas.	pagal poreikį	Prireikus apverskite.
7 - 8	Stipriai kepti: bulvinius blynus, nugarinės ar kitus kepsnius.	5 - 15	Prireikus apverskite.
9	Užvirinti vandenį, išvirti makaronus, kepti mėsą (guliašui, troškiniui), gruzdinti bulvytes.		

8. VIRYKLĖ – VALYMAS IR PRIEŽIŪRA

ĮSPĖJIMAS!

Žr. saugos skyrius.

8.1 Bendra informacija

- Kiekvieną kartą pasinaudoję virykle išvalykite ją.
- Visada naudokite prikaistuvius švariais dugnais.
- Nepalikite tuščio indo ant įjungtos įkaitintos kaitvietės ir neleiskite pasiekti per didelę temperatūrą.
- Subraižymai ar tamsios dėmės ant stiklinio paviršiaus neturi įtakos viryklės veikimui.
- Stikliniam paviršiui valyti nenaudokite peilių ir kitų aštrių metalinių įrankių.
- Naudokite rekomenduojamą grandiklį tik kaip papildomą įrankį po įprasto valymo.

- Palaukite, kol kaitlentė atvės, ir nuvalykite paviršių drėgna šluoste ir neabrazyviniu plovikliu. Nuvalę nusauskite paviršių sausa šluoste.

8.2 Viryklės valymas

- **Nedelsiant pašalinkite:** išsilydžiusias plastiko dalis, plėvelę, cukrų ar cukringą maistą. Šie nešvarumai gali pakenkti viryklei. Būkite atsargūs, kad nenusidegintumėte. Naudokite specialią viryklės grandyklę – pridėkite prie stiklo ir palenkę arčiau paviršiaus stumkite paviršiumi.
- **Pašalinkite, kai viryklė bus pakankamai atvėsus:** kalkių, riebalų ar vandens dėmės, žvilgančias pakitusios spalvos vietas. Viryklę valykite drėgnu skudurėliu ir

švelnia valymo priemone. Išvalytą viryklę nusauskite minkšta šluoste.

- **Išvalykite žvilgančias pakitusios spalvos vietas:** valykite kepimo miltelių ir citrinų sulčių arba acto tirpalu.

9. ORKAITĖ – KASDIENIS NAUDOJIMAS

ĮSPĖJIMAS!

Žr. saugos skyrius.

9.1 Orkaitės įjungimas ir išjungimas

1. Pasukite valdymo rankenėlę, norėdami pasirinkti orkaitės funkciją.
2. Pasukite temperatūros rankenėlę temperatūrai pasirinkti.
Kai orkaitė veikia, užsidega lemputė.



Funkcijoms be kaitinimo temperatūros rinktis nereikia.

3. Norėdami išjungti orkaitę, pasukite orkaitės funkcijų ir temperatūros rankenėles į išjungimo padėtį.

9.2 Apsauginis termostatas

Netinkamai naudojant orkaitę arba sugedus jo sudedamosioms dalims, ji gali pavojingai perkaisti. Norint to išvengti, orkaitėje įrengtas apsauginis termostatas, kuris nutraukia elektros tiekimą. Sumažėjus temperatūrai, orkaitė vėl įsijungia automatiškai.

9.3 Orkaitės funkcijos

 **Padėtis „Išjungta“**
Orkaitė išjungta.

 **Orkaitės lemputė**
Įjungti tik lemputę.

 **SteamBake**
Drėgmei padidinti ruošiant maistą. Išgauti tinkamą spalvą ir traškią plutelę. Skirta pašildomiems patiekalams suteikti sultingumo. Vaisiams ar daržovėms konservuoti.

 **Apatinis kaitinimas**
Pyragams traškiu pagrindu kepti.

 **Apatinis + viršutinis kaitinimas**
Kepti ir skrudinti maistą vienoje lentynos padėtyje.

 **Spartus kepimas ant grotelių**
Dideliems smulkių maisto gabalėlių kiekiams ir duonos skrebučiams kepti grylyje.

 **Turbo grilis**
Didesniems mėsos gabalams arba paukštiniai su kaulais skrudinti vienoje lentynos padėtyje. Skirta ruošti ir skrudinti apkepa.

 **Konvekcinis ruošimas**
Skrudinti arba kepti ir skrudinti maistą, kai kečiose lentynos padėtyse reikalinga tolygi temperatūra, o kvapai turi nesimaišyti.

 **Drėgnas konvekcinis kepimas**
Ši funkcija naudota vertinant energijos sąnaudų efektyvumo klasę ir atitikimą „Ecodesign“ reikalavimams (kaip numato EU 65/2014 ir EU 66/2014). Patikros pagal: IEC/EN 60350-1. Ruošiant maistą orkaitės durelės turi būti uždarytos, kad funkcija veiktų nenutrūkstamai, o orkaitė – didžiausiu efektyvumu. Naudojantis šia funkcija temperatūra orkaitėje gali skirtis nuo nustatytosios. Kaitinimo galia gali būti mažesnė. Bendras energijos taupymo rekomendacijas rasite Energijos vartojimo efektyvumo gairių skyriuje „Energijos taupymas“. Ši funkcija ruošiant maistą padeda taupyti energiją. Maisto ruošimo nurodymus rasite skyriuje „Naudingi patarimai“, Drėgnas konvekcinis kepimas.

 **AirFry/ Gaminimas naudojant tik karšto oro srautą**
Maistui kepti naudojant mažiau aliejaus arba be kepimo popieriaus. Gražintiems bulvytėms, picai ir pan. Skirta maistą vienu metu kepti daugiausia dviejose lentynose arba džiovinti maisto produktus. Nustatykite 20–40 °C žemesnę temperatūrą, nei Apatinis + viršutinis kaitinimas.

 **Atitirpinimas**
Užšaldytam maistui atitirpinti. Atitirpimo laikas priklauso nuo užšaldymo maisto kiekio.

9.4 Funkcijos įjungimas: SteamBake

Ši funkcija suteikia galimybę padidinti drėgmės kiekį gaminant maistą.

⚠️ ĮSPĖJIMAS!

Pavojus nusidenginti ir sugadinti prietaisą.

Išsiveržusi drėgmė gali sukelti nudegimus:

- Neatidarykite prietaiso durelių, kai naudojate funkciją SteamBake.
- Atsargiai atidarykite prietaiso dureles panaudoję funkciją SteamBake.



Žr. skyrių „Patarimai“.

1. Atidarykite orkaitės dureles.
2. Pripildykite orkaitės vidaus įdubą vandeniu iš čiaupo.
Maksimali ertmės įdubos talpa – 250 ml.
Pilkite į ertmės įdubą vandens tik kai orkaitė yra atvėsusi.
3. Nustatykite funkciją: SteamBake

4. Pasukite temperatūros reguliatorių, kad pasirinktumėte temperatūrą.
5. Įdėkite maistą į prietaisą ir uždarykite orkaitės dureles.

⚠️ DĖMESIO

Nepilkite į orkaitės ertmę vandens, kai gaminate maistą arba kai orkaitė yra įkaitusi.

6. Jeigu norite išjungti prietaisą, pasukite orkaitės funkcijų ir temperatūros rankenėles į išjungimo padėtį.
7. Pašalinkite vandenį iš ertmės įdubos.

⚠️ ĮSPĖJIMAS!

Prieš šalindami likusį vandenį iš ertmės įdubos, patikrinkite, ar prietaisas atvėsęs.

10. ORKAITĖ – LAIKRODŽIO FUNKCIJOS

10.1 Ekranas

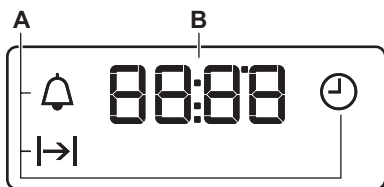

- A. Laikrodžio funkcijos
- B. Laikmatis

10.2 Mygtukai

Mygtukas	Funkcija	Aprašymas
—	MINUSAS	Laikui nustatyti.
	LAIKRODIS	Laikrodžio funkcijai nustatyti.
+	PLUSAS	Laikui nustatyti.

10.3 Laikrodžio funkcijų lentelė

Laikrodžio funkcija	Paskirtis
PAROS LAIKAS	Paros laikui nustatyti, pakeisti ar patikrinti.
TRUKMĖ	Orkaitės veikimo trukmei nustatyti.

Laikrodžio funkcija

Paskirtis



LAIKMATIS

Laiko atskaitai nustatyti. Ši funkcija orkaitės veikimui įtakos neturi. LAIKMATĮ galite nustatyti bet kada, net kai orkaitė yra išjungta.



10.4 Funkcijos „TRUKMĖ“ nustatymas

1. Pasirinkite orkaitės funkciją ir temperatūrą.
2. Spaudinėkite , kol pradės mirksėti \rightarrow .
3. Spauskite \oplus arba \ominus , kad nustatytumėte TRUKMĖS laiką.

Ekране rodoma \rightarrow .

4. Laikui pasibaigus, mirksi \rightarrow ir pasigirsta garso signalas. Prietaisas automatiškai išsijungia.
5. Norėdami išjungti garso signalą, paspauskite bet kurį mygtuką.
6. Pasukite orkaitės funkcijų rankenėlę ir temperatūros nustatymo rankenėlę į išjungimo padėtį.

10.5 LAIKMAČIO nustatymas

1. Spaudinėkite , kol pradės mirksėti .

2. Spauskite \oplus arba \ominus , kad nustatytumėte reikiamą laiką.

Funkcija „Laikmatis“ įsijungs automatiškai po 5 sekundžių.

3. Nustatytam laikui pasibaigus, pasigirsta garso signalas. Norėdami išjungti garso signalą, paspauskite bet kurį mygtuką.
4. Pasukite orkaitės funkcijų ir temperatūros rankenėles į išjungimo padėtį.

10.6 Laikrodžio funkcijos atšaukimas

1. Kelis kartus paspauskite , kol pradės mirksėti reikiamos funkcijos indikatorius.
2. Paspauskite ir palaikykite nuspaudę \ominus . Laikrodžio funkcija išsijungia po kelių sekundžių.

11. ORKAITĖ – PRIEDŲ NAUDOJIMAS

ĮSPĖJIMAS!

Žr. saugos skyrius.

11.1 Priedų naudojimas

Priedai galimi priklausomai nuo modelio. Nuskaitykite QR kodą ir patikrinkite, kaip naudoti su prietaisu pateiktus priedus. Papildomų priedų galite užsisakyti atskirai. Jei norite daugiau informacijos, susisiekiu su vietiniu tiekėju.



Mažos įdubos padidina saugumą ir suteikia apsaugą nuo pokrypio. Jie taip pat apsaugo nuo apvirtimo. Lentynos krašteliai neleidžia indams nuo jos nuslysti.

Įstatykite priedą (vielinę lentynėlę / skardą) tarp lentynos atramos kreipiamųjų strypų. Pasirūpinkite, kad lentyna liestųsi prie orkaitės vidaus sienelės.

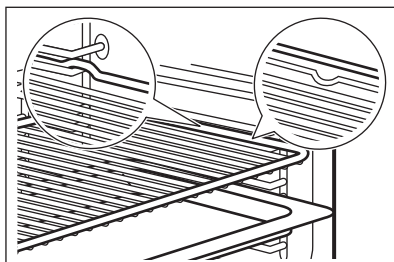

Jei jūsų skarda yra nuolydis, jis turi būti orkaitės gale.

Jei ant priedo yra užrašas, įsitikinkite, kad jis yra nukreiptas į jus.

Jei naudojate skardą su skylėmis, padėkite skardą / kepimo indą po juo, kad surinktumėte lašančius skysčius.

11.2 Ištraukiami bėgeliai



Galite ištraukiamus bėgelius dėti skirtinguose lentynų lygiuose, išskyrus 4 lygį.

Ištraukiamųjų bėgelių montavimas

1. Pasukite ištraukiamąjį bėgelį maždaug 90° kampū.
2. Užfiksukite ištraukiamojo bėgelio galiniame gale esantį fiksatorių ant lentynos atramos bėgelio. Įsitikinkite, kad bėgelius uždėjote tinkamoje orkaitės pusėje.

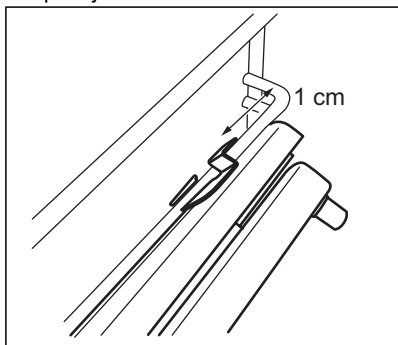

3. Pasukite bėgelį į tinkamą padėtį. Ištraukiamojo bėgelio viename gale esantis stabdymo elementas turi būti nukreiptas į viršų.
4. Stumkite bėgelį iki pat orkaitės galinės sienelės.

5. Ištraukiamojo bėgelio priekinį galą prispauskite prie lentynos atramos bėgelio. Kai priekiniame gale esantis fiksatorius tinkamai užsifiksuoja, pasigirsta spragtelėjimas.
6. Atlikite tuos pačius veiksmus, kad sumontuotumėte antrą ištraukiamąjį bėgelį. Žiūrėkite, kad abu ištraukiamieji bėgeliai būtų tame pačiame lygyje.

Ištraukiamųjų bėgelių nuėmimas

1. Paspauskite ir laikykite nuspaudę fiksatorių ištraukiamojo bėgelio priekiniame gale.

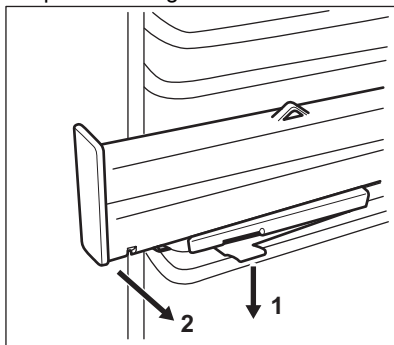

2. Atitraukite bėgelio priekinį galą nuo lentynos atramos.
3. Pasukite ištraukiamąjį bėgelį maždaug 90° kampū.
4. Nuimkite bėgelio galinį galą nuo lentynos atramos.
5. Norėdami nuimti antrą ištraukiamąjį bėgelį, atlikite tuos pačius veiksmus.

12. ORKAITĖ – NAUDINGI PATARIMAI



ĮSPĖJIMAS!

Žr. saugos skyrius.



Lentelėse nurodytos programų temperatūros ir laikai yra tik orientaciniai. Jie priklauso nuo receptų, naudojamų produktų kokybės ir kiekio.

12.1 SteamBake



Prieš įkaitindami, pripildykite ertmės įdubą vandenį, tik kai orkaitė yra atvėrus.

Žr. skyrių „Funkcijos aktyvinimas: SteamBake“.

Kepiniai

Maistas	Ipilkite vandens į orkaitės vidaus įdubą (ml)	Temperatūra (°C)	Laikas (min)	Lentynos padėtis	Priedai
Balta duona ¹⁾	100	180	35 - 40	2	Naudokite kepimo skardą.
Duonos bandelės ¹⁾	100	200	20 - 25	2	Naudokite kepimo skardą.
Namų tipo pica ¹⁾	100	230	10 - 20	1	Naudokite kepimo skardą.
Fokačija ¹⁾	100	190 - 210	20 - 25	1	Naudokite kepimo skardą.
Sausainiai, paplotėliai, prancūziškieji ragėliai ¹⁾	100	150 - 180	10 - 20	2	Naudokite kepimo skardą.
Slyvų pyragas, obuolių pyragas, bandelės su cinamonu ¹⁾	100	180	20	2	Naudokite pyrago formą.

¹⁾ Prieš kepimą pakaitinkite tuščią orkaitę maždaug 5 minutes.

Šaldytų gaminių kepimas

Maistas	Ipilkite vandens į orkaitės vidaus įdubą (ml)	Temperatūra (°C)	Laikas (min)	Lentynos padėtis	Priedai
Šaldyta pica ¹⁾	150	200 - 210	10 - 20	2	Naudokite groteles.
Šaldyti prancūziškieji raguoliai ¹⁾	150	160 - 170	25 - 30	2	Naudokite kepimo skardą.

¹⁾ Prieš kepimą pakaitinkite tuščią orkaitę maždaug 10 minučių.

Maisto pašildymas

Maistas	Ipilkite vandens į orkaitės vidaus įdubą (ml)	Temperatūra (°C)	Laikas (min)	Lentynos padėtis	Priedai
Balta duona	100	110	15 - 25	2	Naudokite kepimo skardą.
Duonos bandelės	100	110	10 - 20	2	Naudokite kepimo skardą.
Namų tipo pica	100	110	15 - 25	2	Naudokite kepimo skardą.

Maistas	Ipilkite vandens į orkaitės vidaus įdubą (ml)	Temperatūra (°C)	Laikas (min)	Lentynos padėtis	Priedai
Fokačija	100	110	10 - 20	2	Naudokite kepimo skardą.
Daržovės	100	110	15 - 25	2	Naudokite kepimo skardą.
Ryžiai	100	110	15 - 25	2	Naudokite kepimo skardą.
Makaronai	100	110	15 - 25	2	Naudokite kepimo skardą.
Mėsa	100	110	15 - 25	2	Naudokite kepimo skardą.

Skrudinimas

Maistas	Ipilkite vandens į orkaitės vidaus įdubą (ml)	Temperatūra (°C)	Laikas (min)	Lentynos padėtis	Priedai
Kiaulienos kepsnys	200	180	65 - 80	2	Naudokite groteles ir kepimo skardą.
Jautienos kepsnys	200	200	50 - 60	2	Naudokite groteles ir kepimo skardą.
Viščiukas	200	210	60 - 80	2	Naudokite groteles ir kepimo skardą.
Kepta kalakutiena	200	200	70 - 90	2	Naudokite groteles ir kepimo skardą.

12.2 Drėgnas konvekcinis kepimas

Maistas	Temperatūra (°C)	Laikas (min)	Lentynos padėtis	Priedai
Duona ir pica				
Bandelės	190	25 - 30	2	kepimo skarda arba gilus kepimo indas
Nesaldžios bandelės	200	40 - 45	2	kepimo skarda arba gilus kepimo indas
Užšaldyta pica, 350 g	190	25 - 35	2	vielinė lentynėlė
Pyragaičiai kepimo skardoje				
Biskvitinis vyniotinis	180	20 - 30	2	kepimo skarda arba gilus kepimo indas
Šokoladiniai sausainėliai	180	35 - 45	2	kepimo skarda arba gilus kepimo indas
Pyragaičiai formoje				
Suflių	210	35 - 45	2	šeši keraminiai indeliai ant grotelių

Maistas	Temperatūra (°C)	Laikas (min)	Lentynos padėtis	Priedai
Biskvitinis pagrindas	180	25 - 35	2	apkepo skarda ant grotelių
Biskvitinis pyragas	150	35 - 45	2	pyrago skarda ant grotelių
Žuvis				
Žuvis maišeliuose, 300 g	180	25 - 35	2	kepimo skarda arba gilus kepimo indas
Visa žuvis, 200 g	180	25 - 35	2	kepimo skarda arba gilus kepimo indas
Žuvies filė, 300 g	180	30 - 40	2	picos kepimo indas ant grotelių
Mėsa				
Mėsa maišelyje, 250 g	200	35 - 45	2	kepimo skarda arba gilus kepimo indas
Mėsos iešmeliai, 500 g	200	30 - 40	2	kepimo skarda arba gilus kepimo indas
Maži kepiniai				
Sausainiai	170	25 - 35	2	kepimo skarda arba gilus kepimo indas
Migdoliniai sausainiai	170	40 - 50	2	kepimo skarda arba gilus kepimo indas
Keksiukai	180	30 - 40	2	kepimo skarda arba gilus kepimo indas
Pikantiško skonio krekeriai	160	25 - 35	2	kepimo skarda arba gilus kepimo indas
Trapios tešlos sausainiai	140	25 - 35	2	kepimo skarda arba gilus kepimo indas
Tarteletės	170	20 - 30	2	kepimo skarda arba gilus kepimo indas
Vegetariška				
Įvairios daržovės maišelyje, 400 g	200	20 - 30	2	kepimo skarda arba gilus kepimo indas
Omletas	200	30 - 40	2	picos kepimo indas ant grotelių
Daržovės skardoje, 700 g	190	25 - 35	2	kepimo skarda arba gilus kepimo indas

12.3 AirFry

Kepiniai

Maistas	Kiekis	Temperatūra (°C)	Laikas (min)	Lentynos padėtis
Kruasanai, šaldyti	~350 g	180 - 220	15 - 30	2
Sluoksniuotos tešlos kepiniai, šaldyti	~400 g	180 - 220	15 - 35	2
Sluoksniuotos tešlos kepiniai, švieži	~300 g	180 - 220	15 - 35	2
Pica, šaldyta	~340 g	180 - 220	20 - 35	2

Bulvių gaminiai

Maistas	Kiekis	Temperatūra (°C)	Laikas (min)	Lentynos padėtis
Gruzdintos bulvytės, šaldytos	~650 g	180 - 220	20 - 30	2
Gruzdintos bulvytės storos, šaldytos	~600 g	180 - 220	20 - 30	2
Keptos bulvytės, šaldytos	~650 g	180 - 220	15 - 25	2
Kroketai	~450 g	180 - 220	15 - 30	2

Šviežios daržovės

Maistas	Kiekis	Temperatūra (°C)	Laikas (min)	Lentynos padėtis
Cukinijų griežinėliai, švieži. 1)	~500 g	180 - 220	25 - 35	2

1) Įpilkite 1 arbatinį šaukštelį alyvuogių aliejaus, kad griežinėliai nesuliptų

Kita

Maistas	Kiekis	Temperatūra (°C)	Laikas (min)	Lentynos padėtis
Eskalopai, šaldyti	~300 g	180 - 220	15 - 25	2
Krevetės tešloje, šaldytos	~200 g	180 - 220	15 - 25	2
Kalmarų žiedai, šaldyti	~250 g	180 - 220	15 - 25	2
Vištienos kepsneliai, šaldyti	~300 g	180 - 220	15 - 25	2
Žuvies piršteliai, šaldyti	~500 g	180 - 220	15 - 25	2

12.4 Informacija bandymų laboratorijoms

Maistas	Funkcija	Temperatūra (°C)	Priedai	Lentynos padėtis	Laikas (min)
Pyragaičiai (16 pyragaičių viename padėkle)	Apatinis + viršutinis kaitinimas	160	kepimo padėklas	3	20 - 30
Pyragaičiai (16 pyragaičių viename padėkle)	Konvekcinis ruošimas	150	kepimo padėklas	3	20 - 30
Pyragaičiai (16 pyragaičių viename padėkle)	Gaminimas naudojant tik karšto oro srautą	160	kepimo padėklas	1 + 3	30 - 40
Obuolių pyragas (dvi 20 cm skersmens formos, išdėstomos įstrižai)	Apatinis + viršutinis kaitinimas	190	vielinė lentynėlė	1	65 - 75
Obuolių pyragas (dvi 20 cm skersmens formos, išdėstomos įstrižai)	Konvekcinis ruošimas	180	vielinė lentynėlė	2	70 - 80
Biskvitinis pyragas be riebalų	Apatinis + viršutinis kaitinimas	180	vielinė lentynėlė	2	20 - 30

Maistas	Funkcija	Temperatūra (°C)	Priedai	Lentynos padėtis	Laikas (min)
Biskvitinis pyragas be riebalų	Konvekcinis ruošimas	160	vielinė lentynėlė	2	25 - 35
Biskvitinis pyragas be riebalų	Gaminimas naudojant tik karšto oro srautą	170	vielinė lentynėlė	1 + 3	30 - 40
Trapios tešlos kepiniai / sausainių juostelės	Apatinis + viršutinis kaitinimas	140	kepimo padėklas	3	15 - 30
Trapios tešlos kepiniai / sausainių juostelės	Konvekcinis ruošimas	140	kepimo padėklas	3	20 - 30
Trapios tešlos kepiniai / sausainių juostelės	Gaminimas naudojant tik karšto oro srautą	140	kepimo padėklas	1 + 3	15 - 30
Skrebutis	Spartus kepimas ant grotelių	250	vielinė lentynėlė	3	5 - 10
Jautienos mėsainis ¹⁾	Turbo grilis	250	grotelės arba gilus kepimo indas	3	15–20 pirmoji pusė; 10–15 antroji pusė

1) Pakaitinkite orkaitę 10 minučių.

13. ORKAITĖ – VALYMAS IR PRIEŽIŪRA

ĮSPĖJIMAS!

Žr. saugos skyrius.

13.1 Pastabos dėl valymo

DĖMESIO

Būkite atsargūs valydami prietaisą. Mūvėkite tinkamas pirštines.

Orkaitę valykite švelnia šluoste, sudrėkinta šilto vandens ir švelnaus plovimo skysčio tirpale.

Metaliniams paviršiams valyti naudokite specialiai tam skirtą valymo priemonę.

Orkaitės vidų valykite kiekvieną kartą pasinaudoję orkaitę. Dėl susikaupusių riebalų arba kitų maisto likučių gali kilti gaisras. Pavojus yra ypač didelis, jei naudojate grilio keptuvę.

Visus priedus valykite kiekvieną kartą panaudoję ir palikite juos išdžiūti. Valykite minkšta šluoste sudrėkinta šilto vandens ir

valymo priemonės tirpale. Priedų indaplovėje plauti negalima (išskyrus AirFry skardą).

Įsisenėjusias dėmes valykite specialiu orkaičių valikliu. Orkaitės valiklio nenaudokite kataliziniams paviršiams valyti.

Priedams su nepridegančia danga ir „AirFry“ skardai valyti nenaudokite šveičiamojo valiklio ar aštrių daiktų.

13.2 Nerūdijančiojo plieno ar aliuminio orkaitės

Orkaitės dureles valykite tik drėgna šluoste ar kempine. Nusausinkite minkštu audiniu.

Nenaudokite plieno vilnos, rūgšties arba šveičiamųjų medžiagų, nes jos gali pažeisti orkaitės paviršių. Orkaitės valdymo pultą valykite vadovaudamiesi tais pačiais perspėjimais.

13.3 Apatinės įdubos valymas

Valant iš apatinės įdubos po maisto gaminimo naudojant garus pašalinami kalkių nuosėdų likučiai.



Valymo ciklą rekomenduojame atlikti kas 5–10 funkcijos ciklų: SteamBake.

1. Įpilkite 250 ml baltojo acto į įdubą orkaitės apačioje. Naudokite ne stipresnį nei 6 % actą be žolelių.
2. Palaukite 30 minučių, kol actas ištirpdytų likusias kalkių nuosėdas aplinkos temperatūroje.
3. Išvalykite įdubą šiltu vandeniu sudrėkinta minkšta šluoste.

13.4 Lentynų atramų

Norėdami išvalyti orkaitę, išimkite lentynų atramas.

DĖMESIO

Būkite atsargūs, kai išimate lentynų atramas.

1. Atitraukite lentynos atramos priekį nuo šoninės sienelės.

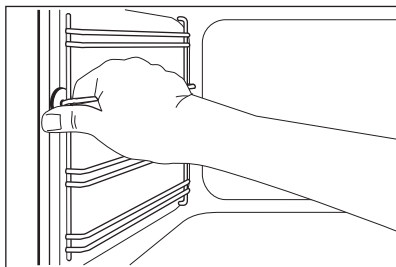

2. Lentynos atramos galinę dalį patraukite nuo šoninės sienelės ir ją ištraukite.

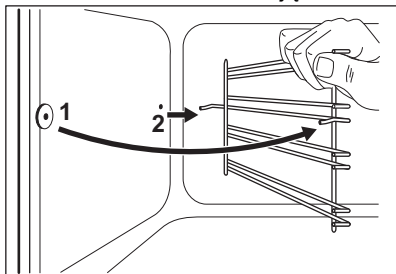

Išimtus priedus įdėkite atvirkštine tvarka.

13.5 Katalizinis valymas

Vidus padengtas kataliziniu emaliu. Jis sugeria riebalus.

Prieš įjungiant katalizinį valymą:

- išimkite visus priedus ;
- nuplaukite orkaitės apačią šiltu vandeniu ir švelniu plovikliu;
- nuplaukite vidinį durelių stiklą šiltu vandeniu ir minkšta šluoste.

1. Nustatykite funkciją .
2. Nustatykite maksimalią orkaitės temperatūrą ir palikite ją veikti 1 valandą.
3. Išjunkite orkaitę.
4. Orkaitei atvėsus išvalykite vidų drėgna švelnia šluoste.

Katalizinės dangos dėmės ar spalvos pasikeitimai kataliziniam valymui poveikio neturi.

13.6 Orkaitės stiklo plokščių nuėmimas ir įstatymas

Galite išimti vidines stiklo plokštes, kad jas išvalytumėte. Skirtinguose modeliuose stiklo plokščių skaičius gali skirtis.

ĮSPĖJIMAS!

Valydami orkaitės dureles laikykite šiek tiek pravertas. Atidarius jas iki galo, jos gali netyčia užsidaryti ir dėl to gali atsirasti pažeidimų.

ĮSPĖJIMAS!

Nenaudokite orkaitės be visų stiklo plokščių.

1. Atidarykite dureles maždaug 30° kampū. Durelės laikosi fiksuotoje padėtyje pačios, kai jos šiek tiek praveriamos.

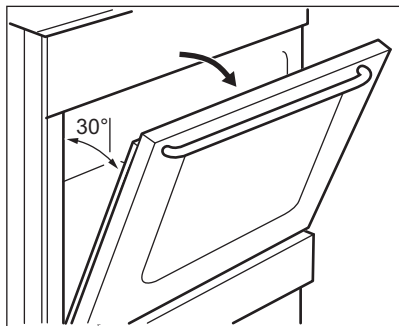

2. Laikydami durelių apdailą B abiejuose kraštuose paspauskite ją į vidų, kad atsilaisvintų tarpinė.

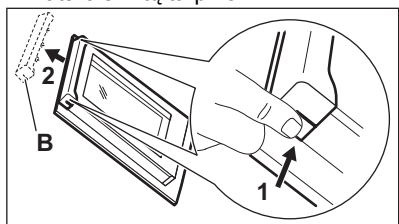

3. Patraukite durelių apdailą į save, kad nuimtumėte.

⚠️ ĮSPĖJIMAS!

Išimant stiklo plokštes, orkaitės durelės gali užsidaryti.

4. Laikykite durelių stiklo plokščių viršutinį kraštą ir po vieną jas pakelkite aukštyn.
5. Stiklo plokštes plaukite vandeniu ir muilu.

Atsargiai nusauskite stiklo plokštes.

Baigę valyti sumontuokite stiklo plokštes ir orkaitės dureles. Atlikite pirmiau nurodytus veiksmus atvirkštine seka. Pirmiausia įstatykite mažesnę plokštę, po to – didesnę.

⚠️ DĖMESIO

Įsitikinkite, kad vidinė stiklo plokštė yra tinkamai sumontuota.

13.7 Stalčius

Stalčius yra po orkaite.

⚠️ ĮSPĖJIMAS!

Nedėkite maisto į stalčių.

⚠️ ĮSPĖJIMAS!

Stalčiuje nelaikykite degių daiktų, pvz., skystųjų ar aerozolinių valymo priemonių, plastikinių maišelių ir kitų daiktų, kuriuos gali paveikti karštis, orkaitės pirštinių, instrukcijų ir pan. Naudojantis orkaite stalčius ir jo vidus įkaista. Atsargiai, gaisro pavojus!

Po orkaite esantį stalčių galima išimti ir išvalyti.

Stalčiaus išėmimas:

1. Ištraukite stalčių, kol jis sustos.
 2. Šiek tiek pakelkite stalčių, kad jį būtų galima iškelti iš stalčiaus kreiptuvų.
- Norėdami atgal įdėti stalčių, atlikite tuos pačius veiksmus priešinga eilės tvarka.

13.8 Lemputės keitimas

⚠️ ĮSPĖJIMAS!

Pavojus gauti elektros smūgį. Lemputė gali būti karšta.

1. Išjunkite orkaitę. Palaukite, kol orkaitė atvės.
2. Atjunkite orkaitę nuo maitinimo tinklo.
3. Ertmės apačioje patieskite skudurėlį.

Apšvietimo lemputė

1. Pasukite stiklinį lemputės gaubtelį ir nuimkite jį.
2. Išvalykite stiklinį gaubtelį.
3. Orkaitės lemputę pakeiskite atitinkama 300 °C karščiui atsparia lempute.
4. Atgal prisukite stiklinį gaubtelį.

14. GEDIMŲ ŠALINIMAS

ĮSPĖJIMAS!

Žr. saugos skyrius.

14.1 Ką daryti, jeigu...

Sutrikimas	Galima priežastis	Veiksmai
Nepavyksta įjungti prietaiso.	Prietaisas neprijungtas arba netinkamai prijungtas prie elektros maitinimo tinklo.	Patikrinkite, ar prietaisas tinkamai prijungtas prie elektros tinklo.
	Perdegę saugiklis.	Patikrinkite, ar veikimas sutriko dėl saugiklio. Jeigu saugiklis pakartotinai perdega, kreipkitės į kvalifikuotą elektriką.
Kaitlentės nepavyksta įjungti arba valdyti.	Perdegę saugiklis.	Dar kartą įjunkite kaitlentę ir 10 sek. laikotarpyje pasirinkite kaitinimo lygį.
Likutinės kaitros indikatorius neįsijungia.	Kaitvietė neįkaito, nes veikė per trumpai.	Jei kaitvietė įjungta jau pakankamai ilgą laiką ir neįkaista, kreipkitės į įgaliotąjį aptarnavimo centrą.
Neįsijungia išorinis kaitvietės žiedas.		Pirmiausia įjunkite vidinį žiedą.
Orkaitė neįkaista.	Orkaitė yra išjungta.	Įjunkite orkaitę.
	Nenustatyti reikiami nustatymai.	Pasirūpinkite visais nustatymais.
	Nenustatytas laikrodis.	Nustatykite laikrodį.
Neveikia lemputė.	Perdegusi lemputė.	Pakeiskite lemputę.
Ant maisto ir orkaitės viduje nusėda garai ir kondensatas.	Patiekalą orkaitėje palikote per ilgai.	Baigę ruošti nepalikite patiekalų orkaitėje ilgiau nei 15–20 minučių.
Maistą paruošti užtrunka per ilgai arba per trumpai.	Per žema arba per aukšta temperatūra.	Jei reikia, pakeiskite temperatūrą. Vadovaukitės naudojimo vadovo nurodymais.
Ekране matysite „12.00“.	Buvo dingęs elektros maitinimas.	Iš naujo nustatykite laikrodį.
Orkaitės nepavyksta įjungti arba valdyti. Ekране rodoma „400“ ir girdimas garso signalas.	Orkaitė netinkamai prijungta prie elektros tinklo lizdo.	Patikrinkite, ar orkaitė tinkamai prijungta prie maitinimo tinklo (žr. prijungimo schemą, jeigu yra).
Kepimo rezultatai prasti, kai naudojama funkcija SteamBake.	Jūs neįjungėte funkcijos SteamBake.	Žr. skyrių „Funkcijos įjungimas: SteamBake,“.
	Nepripylėte į įdubą vandens.	Žr. skyrių „Funkcijos įjungimas: SteamBake,“.
Vanduo įduboje neužverda.	Per žema temperatūra.	Nustatykite mažiausiai 110 °C temperatūrą. Žr. skyrių „Orkaitė. Naudingi patarimai“.

Sutrikimas	Galima priežastis	Veiksmai
Iš įdubos išteka vanduo.	Vidinėje įduboje per daug vandens.	Išjunkite orkaitę ir įsitikinkite, kad prietaisas atvėso. Iššluostykite vandenį šluoste arba kempine. Į įdubą pripilkite tinkamą kiekį vandens. Žr. konkretų procesą.

14.2 Naudojimo informacija

Jeigu patiems problemos pašalinti nepavyksta, kreipkitės į prekybos atstovą arba įgaliojantį techninės priežiūros centrą.

Duomenys, kuriuos būtina pateikti techninės priežiūros centrui, nurodyti techninių duomenų lentelėje. Techninių duomenų lentelę rasite ant priekinio prietaiso ertmės rėmo. Nebandykite nuimti prie prietaiso pritvirtintos duomenų lentelės.

Rekomenduojame duomenis užsirašyti čia:

Modelis (MOD.)
Prekės numeris (PNC)
Serijos numeris (S.N.)

15. ENERGIJOS EFEKTYVUMAS

15.1 Informacija apie gaminį pagal (ES) Nr. 66/2014

Modelio identifikatorius	LKR564255X	
Viryklės tipas	Viryklės kaitlentė	
Kaitviečių skaičius	4	
Kaitinimo technologija	Šildytuvai	
Apskritų kaitviečių skersmuo (Ø)	Kairysis galinis	14,0 cm
	Dešinysis priekinis	14,0 cm
	Kairysis priekinis	18,0 cm
Neapskritų kaitviečių ilgis (l) ir plotis (P)	Dešinioji galinė	P 14,0 cm
		l 25,0 cm
Kaitvietės energijos sąnaudos (EC electric cooking)	Kairioji galinė	181.8 Wh/kg
	Dešinioji galinė	184.3 Wh/kg
	Dešinioji priekinė	181.8 Wh/kg
	Kairioji priekinė	190.1 Wh/kg
Kaitlentės energijos sąnaudos (EC electric hob)	184.5 Wh/kg	

Prietaiso bandymai atlikti pagal EN IEC 60350-2 .

15.2 Viryklė – Energijos taupymas

Jei laikysitės toliau pateiktų patarimų, kiekvieną kartą ruošdami maistą galėsite sutaupyti energijos.

- Jei šildote vandenį, naudokite tik būtiną vandens kiekį.

- Jei įmanoma, indus visada uždenkite.
- Prieš įjungdami kaitvietę pastatykite indą ant jos.
- Prikaitusių dugno skersmuo turi atitikti kaitvietės skersmenį.
- Mažesnius indus dėkite ant mažesnių kaitviečių.
- Uždėkite indą tiesiai ant kaitvietės vidurio.
- Maistui pašildyti arba ištirpinti naudokite likutinį kaitviečių karštį.

15.3 Produkto informacijos lapas ir produkto informacija pagal Reglamentą (ES) Nr. 65/2014 ir Reglamentą (ES) Nr. 66/2014

Tiekėjo pavadinimas	Electrolux
Modelio identifikatorius	LKR564255X 943005688
Energijos efektyvumo rodyklė	94,9
Energijos vartojimo efektyvumo klasė	A
Suvartojamos energijos kiekis taikant standartinę apkrovą ir režimą	0,84 kWh/ciklas
Suvartojamos energijos kiekis taikant standartinę apkrovą ir ventiliatoriaus režimą	0,75 kWh/ciklas
Angų skaičius	1
Šilumos šaltinis	Elektra
Signalų garsumas	58 l
Orkaitės tipas	Laisvai pastatomos viryklės orkaitė
Masė	42.0 kg

Prietaisas išbandytas vadovaujantis: EN IEC 60350-1.

15.4 Orkaitė – energijos taupymas

Šie patarimai padės taupyti energiją naudojant prietaisą.

Prieš įjungdami prietaisą patikrinkite, ar prietaiso durelės yra tinkamai uždarytos. Gamindami maistą be reikalo neatidarinkite prietaiso durių. Durių sandariklis privalo būti švarus ir tinkamai užfiksuotas.

Naudokite metalinius ir tamsius, šviesos neatspindinčias kepimo formas ir indus, kad sutaupytumėte daugiau energijos.

Prieš gamindami maistą prietaiso nešildykite, nebent būtų aiškiai nurodyta kitaip.

Jei vienu metu ruošiate kelis patiekalus, tarp kepimų darykite kuo trumpesnes pertraukas.

Maisto gaminimas naudojant ventiliatorių

Jei įmanoma, gamindami maistą naudokite ventiliatorių, taip taupysite energiją.

Liekamasis karštis

Jei maisto gaminimo trukmė ilgesnė nei 30 min., likus 3–10 min. iki gaminimo pabaigos prietaiso temperatūrą sumažinkite iki minimumo. Maisto gaminimo procesas ir toliau tęsis dėl likutinio prietaiso karščio.

Naudokite likutinį karštį pašildyti kitus patiekalus.

Patiekalų laikymas šilumoje

Pasirinkite žemiausios temperatūros nustatymą ir naudokite likutinį karštį, kad palaikytumėte patiekalų šilumą.

Drėgnas konvekcinis kepimas



Funkcija skirta taupyti energiją gaminant maistą. Daugiau informacijos rasite skyriuje „Kasdienis prietaiso naudojimas“ ir „Prietaiso funkcijos“.

15.5 Informacijos reikalavimai pagal Reglamentą (ES) 2023/826

Energijos sąnaudos budėjimo režimu	0,8 W
Laikas, per kurį automatiškai pasiekiamas taikomas mažos galios režimas	20 min

Prietaisas išbandytas vadovaujantis: EN 50564.

16. APLINKOS APSAUGA

Atiduokite perdirbti medžiagas, pažymėtas simboliu . Išmeskite pakuotę į atitinkamą atliekų surinkimo konteinerį, kad ji būtų perdirbta. Tausokite aplinką ir žmonių sveikatą – tinkamai rūšiuokite elektros ir elektronikos prietaisų atliekas. Prietaisų nemeskite kartu su buitinėmis atliekomis, jei jie pažymėti ženklu . Priduokite šį gaminį

vietiniame atliekų surinkimo punkte arba susisiekiate su savivaldybės atstovais dėl papildomos informacijos.

Electrolux Appliances AB - Contact Address:
Al. Powstancow Slaskich 26, 30-570 Krakow,
Poland

electrolux.com

867375925-D-062026



CE